

| | | |
|----|---|----|
| de | Originalbetriebsanleitung - Absaugmobil | 8 |
| en | Original Instructions - Mobile dust extractors | 14 |
| fr | Notice d'utilisation d'origine - Aspirateurs mobile | 20 |
| es | Manual de instrucciones original - Sistemas móviles de aspiración | 26 |
| it | Istruzioni per l'uso originali - Unità mobili d'aspirazione | 32 |
| nl | Originele gebruiksaanwijzing - Mobiele afzuigapparaten | 38 |
| sv | Originalbruksanvisning - Dammsugare | 44 |
| fi | Alkuperäiset käyttöohjeet - Siirrettävät imurit | 50 |
| da | Original brugsanvisning - Støvsugere | 56 |
| nb | Originalbruksanvisning - Mobil støv-/våtsuger | 62 |
| pt | Manual de instruções original - Aspiradores móveis | 68 |
| ru | Оригинал Руководства по эксплуатации - Пылеудаляющие аппараты | 74 |
| cs | Originál návodu k obsluze - Mobilní vysavače | 80 |
| pl | Oryginalna instrukcja eksploatacji - Odkurzacze mobilne | 86 |

CTL SYS

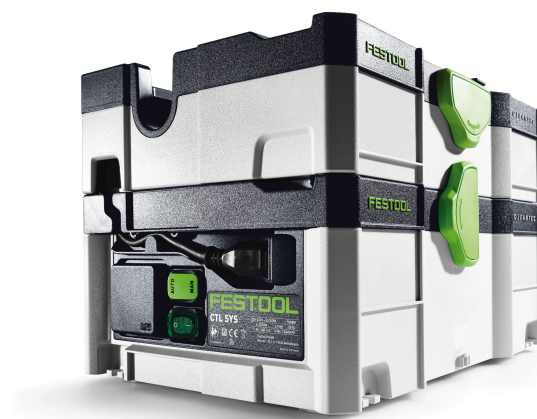

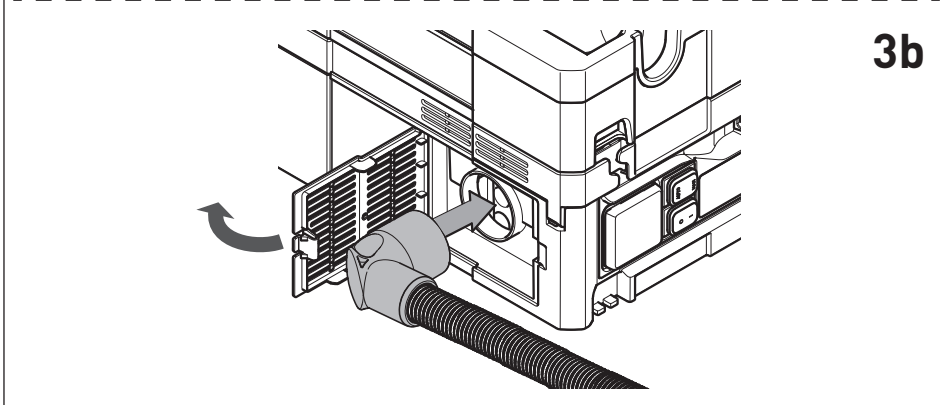
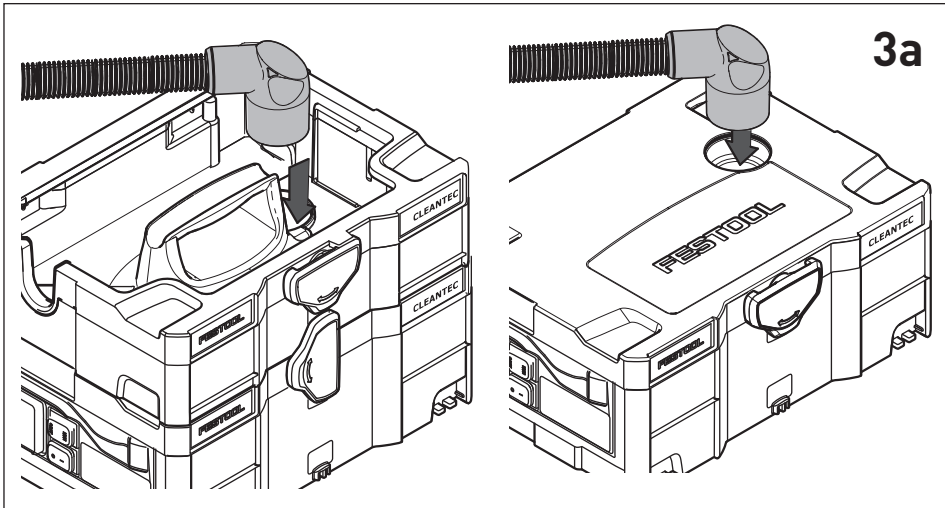
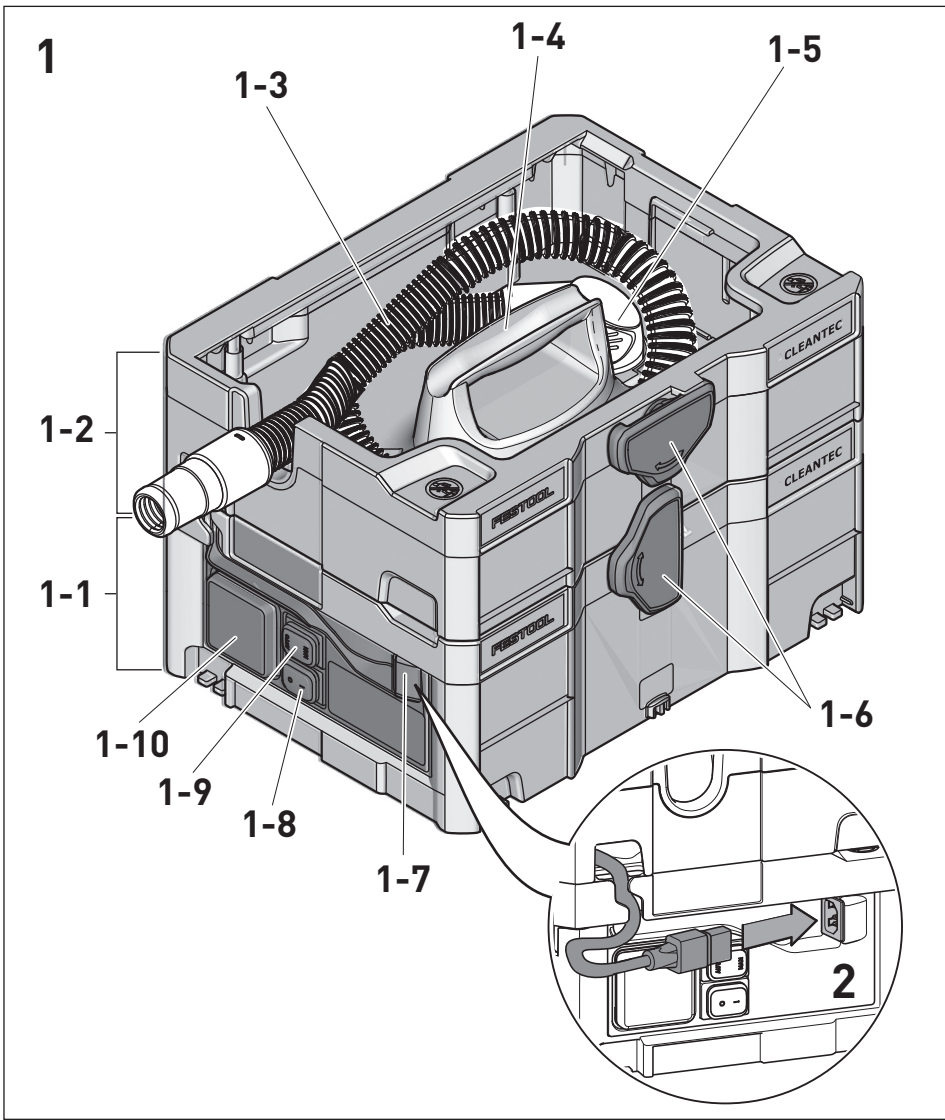

4a

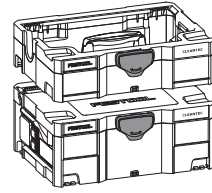
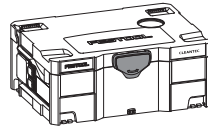
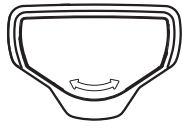

4b

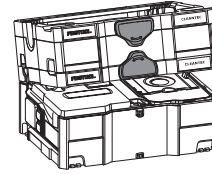
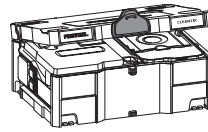
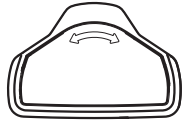

4c

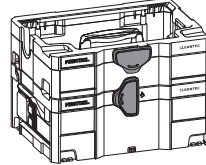
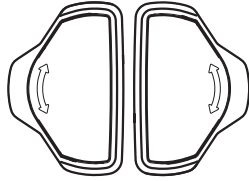

5a

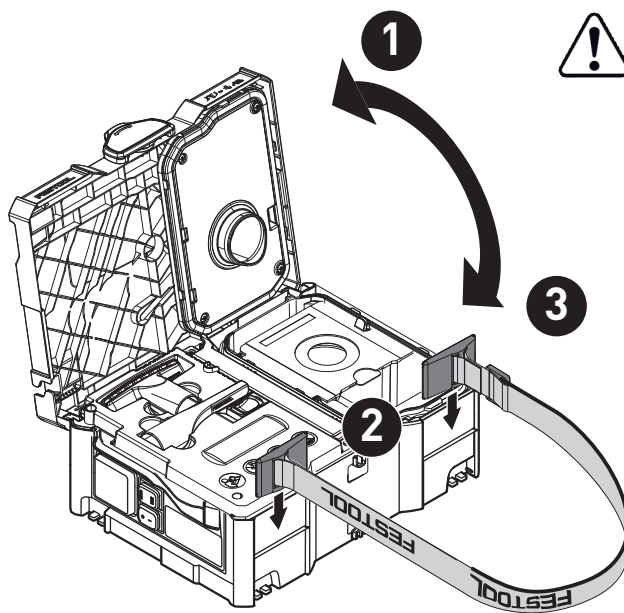

5b

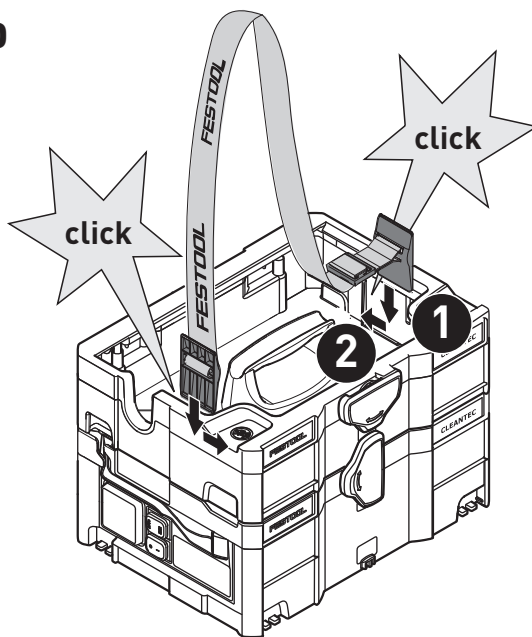

5c

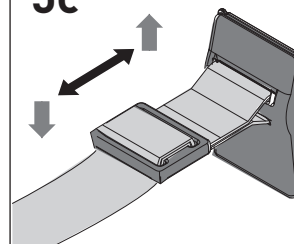

6

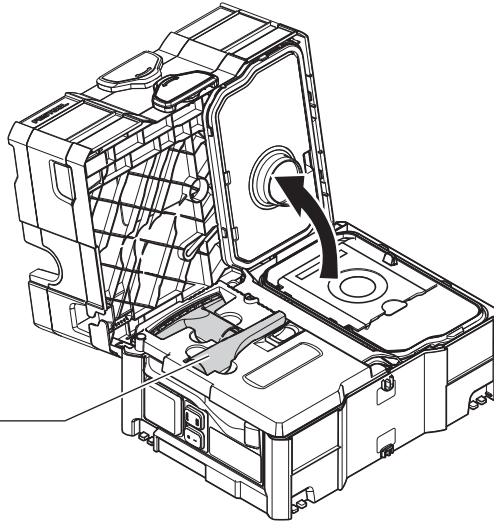

6-1

7

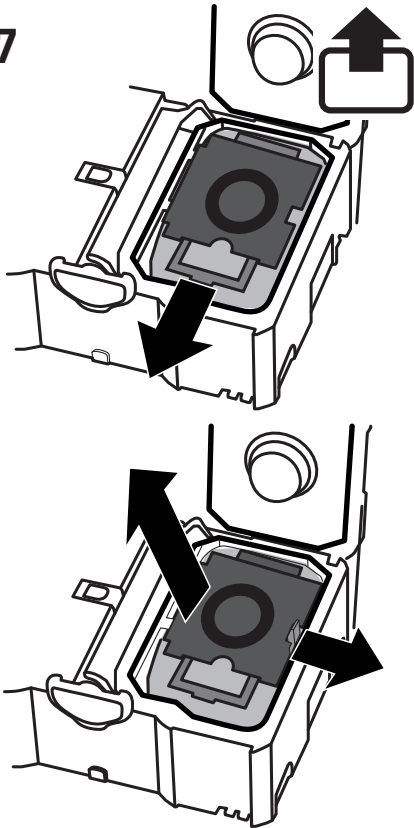

8

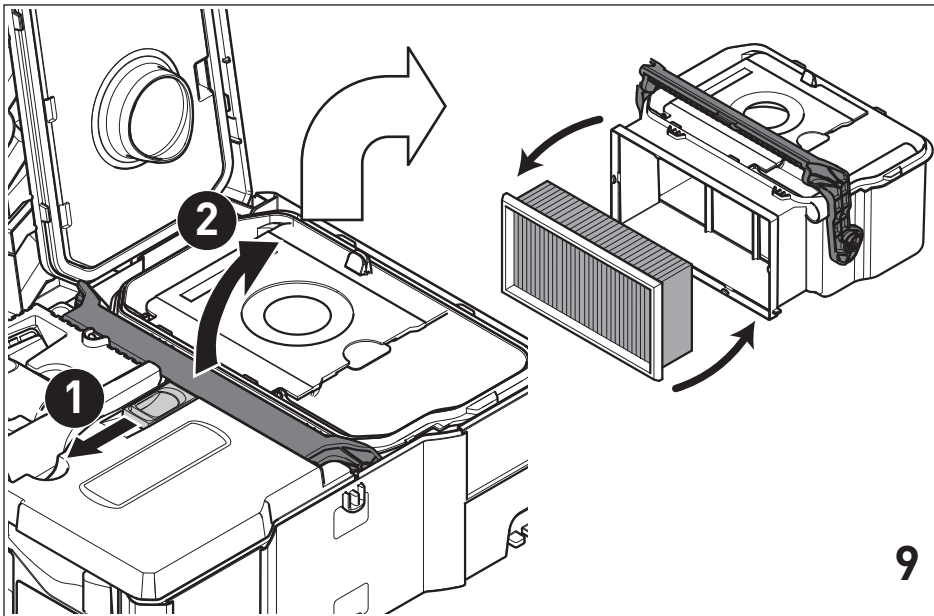
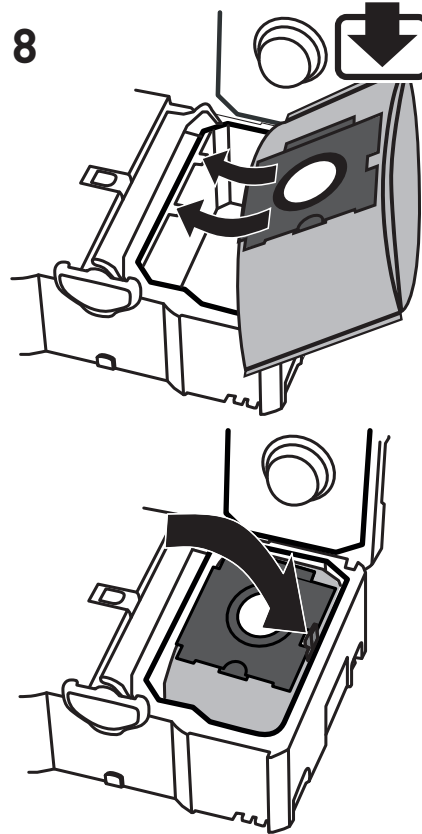

9

We as the manufacturer declare under our sole responsibility that the product(s) fulfill(s) all the relevant provisions of the following UK Regulations and are manufactured in accordance with the following designated standards:

| | |
|----------------|--|
| S.I. 2008/1597 | Supply of Machinery [Safety] Regulations 2008 |
| S.I. 2016/1091 | Electromagnetic Compatibility Regulations 2016 |
| S.I. 2012/3032 | Restriction of the Use of Certain Hazardous Substances in Electrical and Electronic Equipment Regulations 2012 |

BS EN 60335-1:2012 + A15:2021

BS EN 60335-2-69:2012

BS EN 62233:2008 + AC:2008

BS EN 55014-1:2017 + A11:2020

BS EN 55014-2:2015

BS EN IEC 61000-3-2:2019

BS EN 61000-3-3:2013 + A1:2019

BS EN IEC 63000:2018



Signed on behalf of and in name of
Festool GmbH
Wertstr. 20, 73240 Wendlingen, GERMANY

Place and date of declaration: Wendlingen, 2023-11-10

Markus Stark
Head of Research & Development Products

Tim Weber
Head of Product Compliance

¹⁾ in the specified serial number range (S-Nr.) from 40000000 - 49999999

| | |
|-------------------------------|-----------------------------------|
| Absaugmobil | Seriennummer * |
| Mobile dust extractors | Serial number * |
| Aspirateurs | N° de série * |
| | (T-Nr.) |
| CTL SYS | 500162, 500164, 500165, 500922 |

de EU-Konformitätserklärung. Wir erklären in alleiniger Verantwortung, dass dieses Produkt mit allen relevanten Anforderungen folgender EU-Richtlinien übereinstimmt, und folgende Normen oder normative Dokumente zugrunde gelegt wurden:

en EU Declaration of Conformity. We declare under sole responsibility that this product complies with all the relevant requirements in the following EU Directives, and following standards or normative documents were applied:

fr Déclaration de conformité de l'UE. Nous déclarons, sous notre seule responsabilité, que ce produit satisfait à toutes les exigences pertinentes des directives UE suivantes et repose sur les normes ou documents normatifs suivants :

es Declaración UE de conformidad. Declaramos bajo nuestra responsabilidad que este producto cumple todos los requisitos relevantes de las siguientes directivas de la UE y que se han tomado como base las siguientes normas o documentos normativos:

it Dichiarazione di conformità UE. Dichiariamo sotto nostra unica responsabilità che il presente prodotto sia conforme a tutti i requisiti di rilevanza definiti dalle seguenti Direttive UE e che siano stati applicati le seguenti norme o i seguenti documenti normativi:

nl EU-conformiteitsverklaring. Wij verklaren en stellen ons ervoor verantwoordelijk dat dit product volledig voldoet aan alle volgende EU-richtlijnen en volgende normen of normatieve documenten daaraan ten grondslag gelegd werden:

sv EU-försäkran om överensstämmelse. Vi förklarar på eget ansvar att denna produkt uppfyller alla relevanta krav enligt följande EU-direktiv och baseras på följande normer eller normgivande dokument:

fi EU-vaatimusten mukaisuusvakuutus. Vakuutamme yksinomaisella vastuulla, että tämä tuote täyttää seuraavien EU-direktiivien kaikki olennaiset vaatimukset ja se on seuraavien standardien tai standardiasiakirjojen mukainen:

da EU-overensstemmelseserklæring. Vi erklærer med enevansvar, at dette produkt er i overensstemmelse med alle relevante krav i følgende EU-direktiver, og at følgende standarder eller normative dokumenter danner grundlag for det:

nb EU-samsvarserklæring. Vi erklærer under eneansvar at dette produktet oppfyller alle relevante krav i følgende EU-direktiver og at følgende standarder eller normative dokumenter er blitt lagt til grunn:

pt Declaração de conformidade UE. Sob nossa inteira responsabilidade, declaramos que este produto está de acordo com todas as exigências relevantes das seguintes diretivas UE, tendo sido tomadas por base as seguintes normas ou documentos normativos:

ru Декларация о соответствии ЕС. Мы со всей ответственностью заявляем, что данная продукция соответствует всем применимым требованиям следующих Директив ЕС, стандартов и нормативных документов:

cs Prohlášení o shodě EU. Prohlašujeme s veškerou odpovědností, že tento výrobek splňuje všechny příslušné požadavky následujících směrnic EU a že byly použity následující normy nebo normativní dokumenty:

pl Deklaracja zgodności UE. Niniejszym oświadczamy na własną odpowiedzialność, że produkt ten spełnia wszystkie obowiązujące wymogi następujących dyrektyw UE, norm lub dokumentów normatywnych.

2006/42/EC, 2014/30/EU, 2011/65/EU

EN 60335-1:2012 + A11:2014 + A13:2017 + A1:2019 + A2:2019 + A14:2019 + A15:2021,
EN 60335-2-69:2012, EN 62233:2008 + AC:2008,
EN 55014-1:2017 + A11:2020,
EN 55014-2:1997 + A1:2001 + A2:2008 + AC:1997,
EN 61000-3-2: 2014, EN 61000-3-3: 2013,
EN IEC 63000:2018



Unterzeichnet für und im Namen von/
Signed on behalf of and in name of/
Signé pour et au nom de

Festool GmbH

Wertstr. 20, 73240 Wendlingen, GERMANY
Wendlingen, 2024-01-25

Markus Stark
Head of Research & Development Products

Tim Weber
Head of Product Compliance

* im definierten Seriennummer-Bereich (S-Nr.) von 40000000 - 49999999

in the specified serial number range (S-Nr.) from 40000000 - 49999999

dans la plage de numéro de série (S-Nr.) de 40000000 - 49999999

| | |
|-------------------------------------|----|
| Inhaltsverzeichnis | |
| 1 Sicherheitshinweise..... | 8 |
| 2 Symbole..... | 9 |
| 3 Bestimmungsgemäße Verwendung..... | 10 |
| 4 Technische Daten..... | 10 |
| 5 Geräteelemente..... | 10 |
| 6 Inbetriebnahme..... | 10 |
| 7 Einstellungen..... | 11 |
| 8 Arbeiten..... | 12 |
| 9 Wartung und Pflege..... | 12 |
| 10 Fehlerbehebung..... | 13 |
| 11 Transport..... | 13 |
| 12 Umwelt..... | 13 |

1 Sicherheitshinweise



WARNUNG! Lesen Sie alle Sicherheitshinweise und Anweisungen. Versäumnisse bei der Einhaltung der Sicherheitshinweise und Anweisungen können elektrischen Schlag, Brand und/oder schwere Verletzungen verursachen.

Bewahren Sie alle Sicherheitshinweise und Anweisungen für die Zukunft auf.

- Diese Maschine darf nicht von Personen (einschließlich Kinder) mit verringerten physischen, sensorischen oder mentalen Fähigkeiten oder Mangel an Erfahrung und Wissen benutzt werden. **Kinder** sind zu beaufsichtigen, um sicherzustellen, dass sie nicht mit dem Gerät spielen.
- **WARNUNG!** Dieses Gerät ist nur zur Trockenanwendung bestimmt.
- Dieses Gerät darf nicht von Personen benutzt werden, die empfindlich auf einen elektrischen Schlag reagieren können (z. B. **Personen mit Herzschrittmacher**), da eine statische Aufladung des Gerätes nicht auszuschließen ist.
- **Sorgen sie für einen sicheren Stand.** Die Auswirkungen eines Schreckmoments, z. B. durch antistatische Entladung, können zu Unfällen führen.
- **WARNUNG** Bediener müssen angemessen in den Gebrauch dieser Maschinen unterwiesen werden.



- **WARNUNG** Gerät kann gesundheitsgefährdenden Staub enthalten. Wartung, Entleerung und Filterwechsel nur durch autorisierte Fachkraft mit geeigneter Schutzausrüstung.
- Nur mit installiertem Filtersystem betreiben.
- **ACHTUNG**
Dieses Gerät ist nur für den Gebrauch in Innenräumen bestimmt.
Dieses Gerät darf nur in Innenräumen aufbewahrt werden.
- Nur mit geeigneter Schutzausrüstung verwenden!
- Nur wenn nach Sichtprüfung intakt, in trockener Umgebung, nach Einweisung arbeiten!

- **Explosions- und Brandgefahr! Nicht aufsaugen:**
 - Funken, glühende Teile oder heiße Stäube;
 - brennbare oder explosive Stoffe (z. B. Magnesium, Aluminium, Benzin, Verdünnung);
 - aggressive Stoffe (z. B. Säuren, Laugen, Lösungsmittel);
 - chemisch reaktive Stoffe, die zur Entstehung von Wärme, Säuren/Basen, Gasen usw. führen (z. B. reaktive 2K-Materialien, Aluminium und Wasser).
- Nationale Sicherheitsvorschriften sowie Angaben des Werkstoffherstellers beachten!
- **WARNUNG** Die Steckdose an der Maschine nur für die in den Anweisungen festgelegten Zwecke verwenden.
- Regelmäßig den Stecker, die Steckdose, das Kabel und den Filter prüfen, um eine Gefährdung zu vermeiden. Beschädigte elektrische Komponenten ausschließlich von einer autorisierten Kundendienstwerkstatt erneuern lassen.
- Vor der Reinigung oder Wartung oder beim Austausch von Verbrauchartikeln oder bei Umwandlung des Gerätes muss immer zuerst der Netzstecker aus der Steckdose gezogen werden.
- Verwenden Sie nur den original Festool Saugschlauch.
- **Berücksichtigen Sie das Arbeitsumfeld und achten Sie beim Transport oder beim Arbeiten mit dem Gerät auf sich selbst und Dritte.**
Dadurch vermeiden Sie z. B. Stolpergefahren durch Saugschlauch oder Netzleitung.
- Tragen Sie das Gerät nur an dem dafür vorgesehenen Handgriff.
- Nicht mittels Kranhaken oder Hebezeug hochheben und transportieren.
- Kippgefahr, nicht auf schräge Flächen stellen!
- **Halten Sie Verpackungsfolien von Kindern fern.**
Es besteht Erstickungsgefahr.

2 Symbole



Warnung vor allgemeiner Gefahr



Warnung vor Stromschlag



Betriebsanleitung, Sicherheitshinweise lesen!



Betriebsanleitung, Sicherheitshinweise lesen.



Atemschutz tragen.



Geeignet zur Abscheidung von Staub mit einem Expositionsgrenzwert größer als 1 mg/m^3



Warnung! Das Gerät kann gesundheitsgefährdenden Staub enthalten!



Aufsteigen verboten



Kein Wasser, keine Flüssigkeiten aufsaugen!



Nicht in den Regen stellen!



Kippgefahr!



Tipp, Hinweis



Handlungsanweisung



CE-Konformitätskennzeichnung



Nicht in den Hausmüll geben.

3 Bestimmungsgemäße Verwendung

Absauggerät geeignet zum

- Auf- und Absaugen von Stäuben mit Grenzwerten bis 1 mg/m³ entsprechend der Staubklasse 'L',
- für erhöhte Beanspruchung bei gewerblicher Nutzung, gemäß IEC/EN 60335-2-69.

Absauggerät **nicht empfohlen** zum dauerhaften Auf- und Absaugen von feinen Stäuben, wie z. B. Zementstaub oder Spachtelmasse.



Bei nicht bestimmungsgemäßem Gebrauch haftet der Benutzer.

4 Technische Daten

| | | | |
|--|------------------------------|------------|---|
| Absauggerät | | | |
| Leistungsaufnahme | | | 1000 W |
| Anschlusswert an Gerätesteckdose max. | | EU | 1200 W |
| | | CH, DK, GB | 1300 W |
| | | AUS | 1400 W |
| Volumenstrom (Luft) max., Sauger/Turbine | | | 108 m ³ /h / 180 m ³ /h |
| Unterdruck max., Turbine | | | 200 hPa |
| Filteroberfläche | | | 5357 cm ² |
| Saugschlauch | | | D 27 mm x 3,0 m-AS |
| Länge der Netzanschlussleitung | | | 5,0 m |
| Schalldruckpegel nach EN 60704-2-1/ Unsicherheit K | | | 67 dB(A)/ 3 dB |
| Vibrationswert an der Reinigungsdüse/ Unsicherheit | | | <2,5 m/s ² / 1,5 m/s ² |
| Schutzart | | | IP X0 |
| Behälterinhalt | | | 4,5 l |
| Abmessung L x B x H | CTL SYS mit Aufbewahrungsbox | | 396 x 296 x 270 mm |
| | nur CTL SYS | | 396 x 296 x 162 mm |
| Gewicht | CTL SYS mit Aufbewahrungsbox | | 6,9 kg |

5 Geräteelemente

- [1-1]** Absauggerät
- [1-2]** Aufbewahrungsbox
- [1-3]** Absaugschlauch
- [1-4]** Handgriff
- [1-5]** Winkelstück
- [1-6]** T-Loc Verschluss für Systainer
- [1-7]** Kaltgerätestecker
- [1-8]** Ein-/Ausschalter

[1-9] AUTO-/MAN-Schalter

[1-10] Gerätesteckdose

Die angegebenen Abbildungen befinden sich am Anfang der Betriebsanleitung.

6 Inbetriebnahme



WARNUNG

**Unzulässige Spannung oder Frequenz!
Unfallgefahr**

- ▶ Angaben auf Typenschild beachten.
- ▶ Länderbesonderheiten beachten.

6.1 Absauggerät anschließen



WARNUNG

Verletzungsgefahr durch unkontrolliert anlaufende Werkzeuge

- ▶ Vor dem Einschalten darauf achten, dass das angeschlossene Werkzeug ausgeschaltet ist.
- ▶ Netzanschlussleitung in Kaltgerätestecker [2] und in eine schutzgeerdete Steckdose stecken.
- ▶ Netzleitung durch die Aussparung legen [2].

Der Schalter [1-8] dient als Ein-/Ausschalter. Mit dem Schalter [1-9] kann zwischen den Stellungen AUTO und MAN gewechselt werden.

Schalterstellung 'MAN'

Gerätesteckdose [1-10] ist nicht stromführend, Absauggerät läuft an.

Schalterstellung 'Auto'

Gerätesteckdose [1-10] ist stromführend, Absauggerät startet beim Einschalten des angeschlossenen Werkzeuges.



Bei Nichtgebrauch sowie vor Wartungs- und Reinigungsarbeiten den Stecker aus der Steckdose ziehen.

6.2 Elektrowerkzeug anschließen



WARNUNG

Verletzungsgefahr

- ▶ Maximalen Anschlusswert an der Gerätesteckdose beachten (siehe Kapitel Technische Daten).
- ▶ Elektrowerkzeug ausschalten.
- ▶ Elektrowerkzeug an Gerätesteckdose anschließen.

6.3 Saugschlauch anschließen

an der Absaugöffnung [3a]

- ▶ Saugschlauch mit dem Winkelstück an der Absaugöffnung anschließen.

an der Ausblasöffnung [3b]

- ▶ Klappe auf der Rückseite des Absauggeräts öffnen.
- ▶ Saugschlauch mit dem Winkelstück an der Ausblasöffnung anschließen.

7 Einstellungen

7.1 Temperaturüberwachung

Vor Erreichen der kritischen Temperatur schaltet die Temperaturüberwachung das Absauggerät ab.

- ▶ Vor Erreichen der kritischen Temperatur schaltet die Temperaturüberwachung das Absauggerät ab.
- ▶ Absauggerät abschalten, ca. 5 Minuten abkühlen lassen, anschalten.

ⓘ Einschalten nicht möglich: Festool Kundendienstwerkstätte kontaktieren.

7.2 Verbinden mit T-Loc

Durch Drehen des T-Loc lässt sich das Absauggerät verschließen, öffnen und verbinden:

- Absauggerät verschließen [4a].
- Absauggerät öffnen [4b].
- Absauggerät mit Aufbewahrungsbox verbinden [4c].



Vor dem Anheben den T-Loc am Absauggerät immer verschließen oder mit der Aufbewahrungsbox verbinden und auf sicheren Halt prüfen.

Max. Traglast bei Verbindung mit weiteren Systemen: 20 kg

7.3 Tragegurt verwenden/ einstellen

Max. zulässige Traglast des Tragegurts: 20 kg

Der Tragegurt kann in zwei unterschiedlichen Positionen angebracht werden:

- Tragen des Absauggeräts: Tragegurt an Absauggerät [5a]
- Tragen der Aufbewahrungsbox mit Absauggerät: Tragegurt an Aufbewahrungsbox [5b]



Vor dem Anheben die Tragegurte auf Funktionalität überprüfen und T-Loc am Absauggerät in entsprechende Position bringen. Die Länge des Tragegurts an der Verstelllasche anpassen [5c].

7.4 Absaugmuffe

Die Bypass-Funktion der Absaugmuffe verhindert ein Ansaugen von Schleifgeräten und Bodendüsen auf glatten Oberflächen.

Öffnen

- ▶ Einstellring auf Position "OPEN" drehen.

Schließen

- ▶ Einstellring auf Position "CLOSE" drehen.

8 Arbeiten



VORSICHT

Gesundheitsgefährdende Stäube Verletzung der Atemwege

- ▶ Immer Filtersack verwenden!

i Im Innenraum des Absauggeräts sind zwei Reinigungsdüsen **[6-1]** aufbewahrt.

Folgende Hinweise beachten:

- Das Absauggerät ist ein stationäres System und nicht dazu geeignet am Kabel und Schlauch hinterhergezogen zu werden. Handgriff verwenden **[1-4]**.
- Wird kein Antistatik-Saugschlauch verwendet, kann es zu statischer Aufladung kommen. Der Anwender kann einen elektrischen Schlag bekommen.

! Beim Absaugen von Stäuben, die den Grenzwert überschreiten nur eine einzige Staubquelle (Elektro- oder Druckluftwerkzeug) absaugen.

Beim Absaugen der anfallenden Stäube von laufenden Elektrowerkzeugen **beachten:**

Für ausreichende Belüftung sorgen! Regionale Bestimmungen beachten!

Grenzwerte: Abluft max. 50% des Frischluftvolumens

Formel: raumvolumen V_R x Luftwechselrate L_W

Nach dem Arbeiten beachten:

- ▶ Absauggerät abschalten und Netzstecker ziehen.
- ▶ Netzanschlussleitung aufwickeln.
- ▶ Schmutzbehälter entleeren.
- ▶ Saugschlauch **[1-3]** und Netzanschlussleitung in Aufbewahrungsbox einlegen.
- ▶ Absauggerät innen und außen durch Absaugen und Abwischen reinigen.
- ▶ Absauggerät in einem trockenen Raum, geschützt gegen unbefugte Benutzung, abstellen.

9 Wartung und Pflege



WARNUNG

Verletzungsgefahr, Stromschlag

- ▶ Vor allen Wartungs- und Pflegearbeiten stets den Netzstecker aus der Steckdose ziehen!
- ▶ Alle Wartungs- und Reparaturarbeiten, die ein Öffnen des Motorgehäuses erfordern, dürfen nur von einer autorisierten Kundendienstwerkstatt durchgeführt werden.



Kundendienst und Reparatur nur durch Hersteller oder durch Servicewerkstätten: Nächstgelegene Adresse unter: www.festool.com/service



Nur original Festool Ersatzteile verwenden! Bestell-Nr. unter: www.festool.com/service

- ▶ Regelmäßig Filtersack wechseln und Behälter sowie Dichtungen reinigen.

Folgende Hinweise beachten:

- Mindestens einmal jährlich staubtechnische Überprüfung (z. B. auf Beschädigung des Filters, Dichtheit des Gerätes und Funktion der Kontrolleinrichtungen) vom Hersteller oder einer unterwiesenen Person.
- Was sich nicht reinigen lässt, muss entsorgt werden. Dazu undurchlässige Beutel verwenden. Gültige Entsorgungsbedingungen beachten!

9.1 Filtersack wechseln

- ▶ Absauggerät mit T-Loc öffnen **[6]**. **Achtung Kippgefahr!**
- ▶ Filtersack wechseln:
 - ▷ Filtersack herausnehmen **[7]**.
 - ▷ Filtersack einlegen **[8]**.
- ▶ Absauggerät mit T-Loc verschließen.

9.2 Filterelement wechseln [9]

ACHTUNG

Schädigung des Motors

- ▶ Saugen Sie nie ohne eingebautem Hauptfilter, da dies den Motor schädigen kann.
 - ▶ Absauggerät mit T-Loc öffnen **[6]. Achtung Kippgefahr!**
 - ▶ Hebel entriegeln und umlegen.
 - ▶ Behälter nach oben abnehmen.
 - ▶ Gebrauchtes Filterelement entnehmen und durch eine neues ersetzen.
 - ▶ Gebrauchtes Filterelement gemäß den gesetzlichen Bestimmungen entsorgen.
 - ▶ Behälter und Dichtungen reinigen.
 - ▶ Behälter einsetzen. Hebel umlegen und einrasten.
 - ▶ Absauggerät mit T-Loc verschließen.
- ⓘ Bestellnummern für Zubehör, Filter und Verbrauchsmaterial im Festool Katalog oder im Internet unter "www.festool.com".

10 Fehlerbehebung

Strömungsgeräusch beim Saugen

Automatischer Bypass: Es öffnet sich ein Ventil, das der Turbine Kühlluft zuführt:

Ursache Verstopftes Filterelement, voller Filterbeutel oder verstopfter Saugschlauch

Lösung Behälter leeren, Filterelement ersetzen oder reinigen, Filterbeutel ersetzen, Saugschlauch auf Verstopfung prüfen u. ggf. entfernen

11 Transport

Folgende Hinweise beachten:

- Vor dem Transport den T-Loc am Absauggerät immer verschließen oder mit der Aufbewahrungsbox verbinden.
- Beim Transport in Fahrzeugen Gerät nach den jeweils gültigen Richtlinien gegen Rutschen und Kippen sichern.

12 Umwelt



Gerät nicht in den Hausmüll werfen!

Geräte, Zubehör und Verpackungen einer umweltgerechten Wiederverwertung zuführen. Geltende nationale Vorschriften beachten.

Gemäß Europäischer Richtlinie über Elektro- und Elektronik-Altgeräte und Umsetzung in nationales Recht, müssen verbrauchte Elektrowerkzeuge getrennt gesammelt und einer umweltgerechten Wiederverwertung zugeführt werden.

Informationen zu den Rücknahmestellen für eine ordnungsgemäße Entsorgung sind unter www.festool.de/recycling einsehbar.

Informationen zur REACH: www.festool.de/reach

| | |
|--------------------------------|----|
| Contents | |
| 1 Safety warnings..... | 14 |
| 2 Symbols..... | 15 |
| 3 Intended use..... | 16 |
| 4 Technical data..... | 16 |
| 5 Parts of the machine..... | 16 |
| 6 Commissioning..... | 16 |
| 7 Settings..... | 17 |
| 8 Working..... | 17 |
| 9 Service and maintenance..... | 18 |
| 10 Troubleshooting..... | 19 |
| 11 Transportation..... | 19 |
| 12 Environment..... | 19 |
| 13 General information..... | 19 |

1 Safety warnings



WARNING! Read all safety warnings and instructions. Failure to follow the safety warnings and instructions may result in electric shock, fire and/or serious injury.

Save all safety warnings and instructions for future reference.

- This machine is not intended for use by persons (including children) with reduced physical, sensory or mental capabilities, or lack of experience and knowledge. **Children** should be supervised to ensure that they do not play with the appliance.
- **WARNING!** This machine is only intended for use under dry conditions.
- This machine must not be used by people who might have a particularly adverse reaction to an electric shock (e.g. **people with cardiac pacemakers**), because the possibility of the machine building up a static charge cannot be excluded.
- **Ensure you are on a firm base.** The effects of a shock moment, e.g. due to antistatic discharge, may lead to accidents.
- **WARNING** Operators shall be adequately instructed on the use of these machines.



- **WARNING** The machine may contain hazardous dust. Only have the machine maintained and emptied, and only have the filter replaced by an authorised specialist using suitable protective equipment.
- Always operate with the filter system installed!
- **NOTE**
This machine is only intended for indoor use.
This machine must only be stored indoors.
- Always use suitable protective equipment!
- If intact following a visual inspection, work in a dry environment according to instructions!
- **Risk of explosion and fire! Do not extract:**
 - Sparks, glowing particles or hot dust;

- combustible or explosive materials (e.g. magnesium, aluminium, petrol, diluting agents);
- aggressive materials (e.g. acid, alkaline solutions, solvents);
- chemically reactive materials which lead to the generation of heat, acids/bases, gases, etc. (e.g. reactive two-component materials, aluminium and water).
- Observe all national safety regulations as well as the material manufacturer's specifications!
- **WARNING** Only use the socket outlet on the machine for purposes specified in the instructions.
- Check the plug, the electrical outlet module, the cable and the filter regularly in order to prevent a hazard. Damaged electrical components must be replaced by an authorised service workshop only.
- The mains plug must always be disconnected from the socket before performing cleaning or maintenance tasks, when replacing consumables or when converting the machine.
- Use only the original Festool suction hose.
- **Pay attention to the work environment and watch out for your own safety and the safety of others when transporting or working with the machine.**

In this way, you can for example prevent tripping hazards caused by the suction hose or mains cable.

- Only carry the machine using the handle provided.
- Do not lift or transport using a crane hook or lifting gear.
- Risk of tilting, do not place on sloped areas!
- **Keep packaging film away from children.**

There is a risk of suffocation.

2 Symbols



Warning of general danger



Warning of electric shock



Read the operating manual and safety warnings.



Read the operating manual and safety warnings.



Wear a dust mask.



Suitable for separation of dust with an exposure limit value greater than 1 mg/m³



WARNING! The machine may contain hazardous dust!



Do not climb on the unit



Do not absorb any water or liquids!



Do not leave in the rain!



Risk of tilting!



Tip or advice



Handling instruction



CE conformity marking

**UK
CA** UKCA marking: Confirms the conformity of the product with UK regulations.



Do not dispose of it with domestic waste.

3 Intended use

Dust extractor suitable for

- extracting dust with limit values up to 1 mg/m³ corresponding to dust class L,

- for increased loads during commercial use, according to IEC/EN 60335-2-69.

Dust extractor **not recommended** for continuous extraction of fine dust, such as cement dust or filler.



The user is liable for improper or non-intended use.

4 Technical data

| Dust-extractor | | |
|--|--------------------------|---|
| Power consumption | | 1000 W |
| Max. electrical outlet module connected load | EU | 1200 W |
| | CH, DK, GB | 1300 W |
| | AUS | 1400 W |
| Max. suction capacity (air), extractor/turbine | | 108 m ³ /h / 180 m ³ /h |
| Max. vacuum, turbine | | 200 hPa |
| Filter surface area | | 5357 cm ² |
| Suction hose | | D 27 mm x 3.0 m-AS |
| Mains power cable length | | 5.0 m |
| Sound pressure level as per EN 60704-2-1/uncertainty K | | 67 dB(A)/3 dB |
| Vibration value at the cleaning nozzle/instability | | < 2.5 m/s ² / 1.5 m/s ² |
| Type of protection | | IP X0 |
| Container capacity | | 4,5 l |
| Dimensions L x W x H | CTL SYS with storage box | 396 x 296 x 270 mm |
| | only CTL SYS | 396 x 296 x 162 mm |
| Weight | CTL SYS with storage box | 6.9 kg |

5 Parts of the machine

- [1-1] Dust-extractor
- [1-2] Storage box
- [1-3] Extractor hose
- [1-4] Handle
- [1-5] Angle piece
- [1-6] T-Loc lock for Systainers
- [1-7] Cold-device plug
- [1-8] On/off switch
- [1-9] AUTO/MAN switch
- [1-10] Electrical outlet module

The specified figures appear at the beginning of the operating manual.

6 Commissioning



WARNING

Unauthorised voltage or frequency! Risk of accidents

- ▶ Observe the specifications on the machine's name plate.
- ▶ Observe country-specific regulations.

6.1 Connect dust extractor



WARNING

Risk of injury from tools starting up unexpectedly

- ▶ Before switching on ensure that the connected tool is switched off.
- ▶ Insert the mains power cable in the cold-device connector [2] and in an earthed socket.
- ▶ Lay the mains cable through the recess [2]. The switch [1-8] serves as an on/off switch. Using the [1-9] switch, switch between the AU-TO and MAN settings.

"MAN" switch position

Appliance socket [1-10] is not connected to the power, the dust extractor starts.

"Auto" switch position

Appliance socket [1-10] is connected to the power, the dust extractor starts when the connected tool is switched on.



Pull the plug from the socket when the machine is not in use and prior to maintenance and cleaning work.

6.2 Connecting electric power tools



WARNING

Risk of injury

- ▶ Observe the maximum appliance socket connected load (see chapter "Technical data")
- ▶ Switch off the electric power tool.
- ▶ Connect the electric power tool to the appliance socket.

6.3 Connecting the suction hose

at the extraction opening [3a]



- ▶ Connect the suction hose to the elbow at the extraction opening.

at the exhaust opening [3b]

- ▶ Open flap at rear of dust extractor.
- ▶ Connect suction hose to elbow at exhaust opening.

7 Settings

7.1 Temperature monitoring

Before reaching a critical temperature, the temperature monitor switches off the dust extractor.

- ▶ Before reaching a critical temperature, the temperature monitor switches off the dust extractor.
- ▶ Switch off the dust extractor, allow to cool for about 5 minutes, then switch on again.

ⓘ Not possible to switch on: Contact Festool customer service workshop.

7.2 Connect with the T-Loc

The dust extractor can be closed, opened and connected by turning the T-Loc:

- Close dust extractor [4a].
- Open dust extractor [4b].
- Connect dust extractor to storage box [4c].



Before lifting, always close the T-Loc at the dust extractor or connect to the storage box and check for secure holding.

Max. load for connection to other Systainers: 20 kg

7.3 Use/Adjust carrying strap

Max. permissible load of carrying strap: 20 kg

The carrying strap can be attached in two different positions:

- Carrying the dust extractor: Carrying strap at dust extractor [5a]
- Carrying storage box with dust extractor: Carrying strap at storage box [5b]



Before lifting, check the carrying strap for proper functionality and put T-loc at dust extractor into corresponding position.

Adjust the length of the carrying strap at the adjusting tab [5c].

7.4 Connecting sleeve

The bypass function of the connecting sleeve prevents strong suction from sanding machines and floor nozzles on smooth surfaces.

Open

- ▶ Turn the adjusting ring to the "OPEN" position.

Close

- ▶ Turn the adjusting ring to the "CLOSE" position.

8 Working



CAUTION

Hazardous dust

Damage to the respiratory passage

- ▶ Always use a filter bag!

- i** Two cleaning nozzles are stored in the inside of the dust extractor **[6-1]**.

Observe the following information:

- The dust extractor is a stationary system and not suitable for pulling at the cable and hose. Use handle **[1-4]**.
- A static charge may build up if no antistatic suction hose is used. The user may receive an electric shock.



When extracting dust that exceeds the limit value, only extract from one dust source (power or compressed-air tool).

Observe the following when extracting dust generated by operating power tools:

Ensure there is adequate ventilation! Observe regional regulations!

Limit values: Exhaust air max. 50% of the fresh air volume

Equation: Room volume V_R x air renewal rate L_W

Please note the following after the work:

- Switch off the dust extractor and pull out the mains plug.
- Wind up the mains power cable.
- Empty the dirt trap.
- Place suction hose **[1-3]** and mains power cable in storage box.
- Clean inside and outside of dust extractor by applying vacuum and wipe.
- Place the dust extractor in a dry room inaccessible to unauthorised users.

9 Service and maintenance



WARNING

Risk of injury, electric shock

- Always pull the mains plug from the socket before performing any servicing and maintenance work.
- All maintenance and repair work which requires the motor housing to be opened should always be carried out by an authorised service workshop.



Customer service and repairs must only be carried out by the manufacturer or serv-

ice workshops: Find the nearest address at: www.festool.com/service



Always use original Festool spare parts. Order no. at: www.festool.com/service

- Regularly replace the filter bag and clean the container and seals.

Observe the following information:

- Dust-related inspection (e.g. for filter damage, tightness of the machine and function of the control devices) by the manufacturer or an instructed person at least once a year.
- Dispose of components that cannot be cleaned. Use impermeable bags to do so. Observe the applicable disposal provisions!

9.1 Changing the filter bag

- Open dust extractor with T-Loc **[6]**. **Attention: Risk of tilting!**
- Changing the filter bag:
 - Remove filter bag **[7]**.
 - Insert a filter bag **[8]**.
- Close dust extractor with T-Loc.

9.2 Changing the filter element [9]

NOTICE

Motor damage

- Never operate the extractor without a filter element fitted as the motor may become damaged.
- Open dust extractor with T-Loc **[6]**. **Attention: Risk of tilting!**
- Unlock and fold down lever.
- Remove container upwards.
- Remove used filter element and replace with a new one.
- Dispose of the used filter element in accordance with statutory regulations.
- Clean container and seals.
- Insert container. Fold up and lock lever.
- Close dust extractor with T-Loc.

- i** The order numbers for accessories, filters and consumables can be found in the Festool catalogue or on the internet at www.festool.com.

10 Troubleshooting

Flow noise during dust extraction

Automatic bypass: A valve opens that supplies the turbine with cooling air:

Cause Blocked filter element, filter bag full or blocked suction hose

Solution Empty container, replace or clean filter element, replace filter bag, check suction hose for blockage and remove, if necessary

11 Transportation

Observe the following information:

- Before transportation, always close the T-Loc at the dust extractor or connect to the storage box.
- For transportation in vehicles, secure the device against slipping and tilting in accordance with the valid guidelines.

12 Environment



Do not dispose of the device in the household waste! Recycle devices, accessories and packaging. Observe applicable national regulations.

In accordance with the European Directive on waste electrical and electronic equipment and implementation in national law, used power tools must be collected separately and handed in for environmentally friendly recycling.

Information on collection points for proper disposal can be found at www.festool.co.uk/recycling.

Information on REACH: www.festool.co.uk/reach

13 General information

Imported into the UK by

Festool UK Ltd
1 Anglo Saxon Way
Bury St Edmunds
IP30 9XH
Great Britain

| | | | |
|------------------------------------|----|---------------------------------|----|
| Sommaire | | 7 Réglages..... | 23 |
| 1 Consignes de sécurité..... | 20 | 8 Travail..... | 24 |
| 2 Symboles..... | 21 | 9 Entretien et maintenance..... | 24 |
| 3 Utilisation conforme..... | 22 | 10 Dépannage..... | 25 |
| 4 Caractéristiques techniques..... | 22 | 11 Transport..... | 25 |
| 5 Éléments de l'appareil..... | 23 | 12 Environnement..... | 25 |
| 6 Mise en service..... | 23 | | |

1 Consignes de sécurité



AVERTISSEMENT ! Lire l'ensemble des consignes de sécurité et des instructions. Le non-respect des consignes de sécurité et des instructions peut provoquer une décharge électrique, un incendie et/ou des blessures graves.

Conservez l'ensemble des consignes de sécurité et des instructions afin de pouvoir les consulter ultérieurement.

- Cet appareil ne doit pas être utilisé par des personnes (y compris des enfants) aux capacités physiques, sensorielles ou mentales diminuées ou ne disposant pas de suffisamment d'expérience et de connaissances. Il convient de surveiller **les enfants** afin de s'assurer qu'ils ne jouent pas avec l'appareil.
- **AVERTISSEMENT !** Cet appareil est uniquement prévu pour une utilisation à sec.
- Cet appareil ne doit pas être utilisé par des personnes pouvant être sensibles à une décharge électrique (par ex. **des personnes avec stimulateur cardiaque**) étant donné qu'une charge statique de l'appareil ne peut être exclue.
- **Veillez à adopter une posture stable vous permettant d'éviter de perdre l'équilibre.** Tout mouvement brusque effectué par surprise, par ex. sous l'effet d'une décharge électrostatique, peut provoquer des accidents.
- **AVERTISSEMENT** Les utilisateurs doivent être formés de manière appropriée à l'utilisation de ces appareils.



- **AVERTISSEMENT !** L'appareil peut contenir des poussières nocives pour la santé. Entretien, vidange et remplacement de filtre uniquement par le personnel spécialisé autorisé portant un équipement de protection approprié.
- Utiliser l'appareil uniquement lorsque le système de filtres est installé.
- **ATTENTION**
Cet appareil est uniquement prévu pour l'utilisation à l'intérieur.

- Cet appareil ne peut être stocké qu'à l'intérieur.
- Utiliser l'appareil uniquement avec un équipement de protection approprié.
 - Travailler dans un environnement sec, après avoir reçu les instructions nécessaires, et uniquement après avoir effectué un contrôle visuel pour s'assurer que l'appareil est en bon état.
 - **Risque d'explosion et d'incendie ! Ne pas aspirer :**
 - les étincelles, les fragments incandescents ou les poussières chaudes ;
 - les substances inflammables ou explosives (par ex. magnésium, aluminium, essence, diluants) ;
 - les substances agressives (par ex. acides, solutions alcalines, solvants) ;
 - les substances chimiques réactives entraînant un dégagement de chaleur ou la formation d'acides/bases, de gaz, etc. (par ex. bi-matériaux réactifs, aluminium et eau).
 - Respecter les règlements de sécurité en vigueur dans le pays d'utilisation ainsi que les consignes du fabricant du matériau.
 - **Avertissement** La prise de courant sur l'appareil ne doit être utilisée qu'aux fins définies dans les consignes.
 - Contrôler régulièrement la fiche, la prise, le câble et le filtre afin d'éviter tout danger. Le remplacement des composants électriques endommagés doit uniquement être confié à un atelier de service après-vente agréé.
 - Avant le nettoyage, l'entretien ou le remplacement de consommables ou lors de la transformation de l'appareil, toujours débrancher d'abord la fiche secteur de la prise de courant.
 - Utiliser uniquement le tuyau d'aspiration Festool d'origine.
 - **Tenez compte de l'environnement de travail et veillez à votre sécurité et à celle des autres durant le transport ou l'utilisation de l'appareil.** Vous éviterez ainsi par ex. des risques de trébuchement sur le tuyau d'aspiration ou le câble secteur.
 - Ne portez l'appareil que par la poignée prévue à cette fin.
 - Ne pas soulever et transporter avec un crochet de palan ou un engin de levage.
 - Risque de basculement, ne pas poser sur des surfaces en pente.
 - **Tenez les films d'emballage hors de portée des enfants.** Sinon, ils risquent de s'étouffer.

2 Symboles



Avertit d'un danger général





Avertit d'un risque de décharge électrique





Lire la notice d'utilisation et les consignes de sécurité !

 Lire la notice d'utilisation et les consignes de sécurité.

 Porter une protection respiratoire.

 Convient à la séparation de poussières avec une valeur limite d'exposition supérieure à 1 mg/m³

 **Avertissement !** L'appareil peut contenir des poussières nocives pour la santé.

 Interdiction de monter sur l'appareil

 Ne pas aspirer d'eau ou de liquides.

 Ne pas exposer à la pluie.

 Risque de basculement !

 Conseil, information

 Instruction

 Marquage CE de conformité

 Ne pas jeter avec les ordures ménagères.

3 Utilisation conforme

Aspirateur adapté pour

- aspirer des poussières avec valeurs limites jusqu'à 1 mg/m³ correspondant à la catégorie de poussières 'L',
- pour des sollicitations élevées dans le cadre d'un usage professionnel, conformément à la norme CEI/NE 60335-2-69.

Aspirateur **non conseillé** pour aspirer de façon durable des poussières fines, telles que la poussière de ciment ou du mastic.

 L'utilisateur est responsable des dommages provoqués par une utilisation non conforme.

4 Caractéristiques techniques

| | | |
|--|--|---|
| Aspirateur | | |
| Puissance absorbée | | 1000 W |
| Valeur de raccordement max. pour la prise de l'appareil | UE CH, DK, GB AUS | 1200 W 1300 W 1400 W |
| Débit (air) max., aspirateur/centrale d'aspiration | | 108 m ³ /h / 180 m ³ /h |
| Dépression max., centrale d'aspiration | | 200 hPa |
| Surface filtrante | | 5357 cm ² |
| Tuyau d'aspiration | | D 27 mm x 3,0 m-AS |
| Longueur du câble de raccordement secteur | | 5,0 m |
| Niveau de pression acoustique selon EN 60704-2-1/ incertitude K | | 67 dB(A)/ 3 dB |
| Valeur de vibration au niveau de la buse de nettoyage / insécurité | | <2,5 m/s ² / 1,5 m/s ² |
| Degré de protection | | IP X0 |
| Volume de la cuve | | 4,5 l |
| Dimensions L x l x h | CTL SYS avec la caisse uniquement CTL SYS | 396 x 296 x 270 mm 396 x 296 x 162 mm |
| Poids | CTL SYS avec la caisse | 6,9 kg |

5 Éléments de l'appareil

- [1-1] Aspirateur
- [1-2] Caisse
- [1-3] Tuyau d'aspiration
- [1-4] Poignée
- [1-5] Pièce soudée
- [1-6] Fermeture T-Loc pour Systainer
- [1-7] Fiche de réfrigérateur
- [1-8] Interrupteur MARCHE/ARRÊT
- [1-9] Interrupteur AUTO-/MAN
- [1-10] Prise de l'appareil

Les figures indiquées se trouvent au début de la notice d'utilisation.

6 Mise en service

AVERTISSEMENT

Tension ou fréquence non admissible !

Risque d'accident

- ▶ Respecter les consignes indiquées sur la plaque signalétique.
- ▶ Respecter les particularités propres au pays.

6.1 Brancher l'aspirateur

AVERTISSEMENT

Risques de blessures dus à un démarrage incontrôlé des outils

- ▶ Avant de brancher l'outil, veiller à ce qu'il soit sur Arrêt.
- ▶ Brancher le câble d'alimentation dans la prise réfrigérateur [2] et dans une prise mise à la terre.
- ▶ Poser le câble dans l'évidement prévu à cet effet [2].

L'interrupteur [1-8] sert à allumer et éteindre l'appareil.

L'interrupteur vous permet [1-9] de choisir entre les positions AUTO et MAN.

Position d'interrupteur MAN

La prise de l'appareil [1-10] est sous tension ; l'aspirateur démarre.

Position d'interrupteur AUTO

La prise de l'appareil [1-10] est sous tension ; l'aspirateur démarre lors de la mise en marche de l'outil raccordé.

 En cas de non-utilisation ainsi que lors des travaux de maintenance et de nettoyage, débrancher le connecteur de la prise de courant.

6.2 Raccordement d'un outil électrique

AVERTISSEMENT

Risques de blessures

- ▶ Respecter la valeur de raccordement max. à la prise de l'appareil (voir chapitre Caractéristiques techniques).
- ▶ Mettre l'outil électrique hors tension.
- ▶ Raccordement de l'outil électrique à la prise de l'appareil .

6.3 Raccord du tuyau d'aspiration

sur l'orifice d'aspiration [3a]

- ▶ Raccorder le tuyau d'aspiration avec la pièce soudée sur l'orifice d'aspiration.

sur l'orifice de soufflerie [3b]

- ▶ Ouvrir la trappe à l'arrière de l'aspirateur.
- ▶ Raccorder le tuyau d'aspiration avec la pièce soudée sur l'orifice de soufflerie.

7 Réglages

7.1 Surveillance de la température

La sécurité de température désactive l'aspirateur avant d'atteindre la température critique.

- ▶ La sécurité de température désactive l'aspirateur avant d'atteindre la température critique.
- ▶ Mettre l'aspirateur hors tension, le laisser refroidir pendant env. 5 minutes, le mettre sous tension.

 Échec de la mise sous tension : contacter l'atelier du service après-vente Festool.

7.2 Raccorder avec le T-LOC.

En tournant le T-LOC, vous pouvez fermer, ouvrir et raccorder l'aspirateur :

- Fermer l'aspirateur [4a].
- Ouvrir l'aspirateur [4b].
- Raccorder l'aspirateur à la caisse [4c].

 Avant de lever le T-LOC sur l'aspirateur, toujours fermer l'appareil ou le raccorder à la caisse et vérifier qu'il soit bien bloqué. Charge max. en cas de raccordement à d'autres Systainers : 20 kg

7.3 Utiliser/ régler la bretelle

Charge max. admissible pour la bretelle : 20 kg

La bretelle peut être posée dans deux positions différentes :

- Pour porter l'aspirateur : bretelle sur l'appareil **[5a]**
- Pour porter la caisse avec l'aspirateur : bretelle fixée sur la caisse **[5b]**

 Vérifier la fonctionnalité de la bretelle avant de soulever et mettre le T-LOC dans la position correspondante sur l'aspirateur. Régler la longueur de la bretelle à l'aide de la bride de réglage **[5c]**.

7.4 Manchon d'aspiration

La fonction by-pass du manchon d'aspiration empêche un effet ventouse avec les ponçuses et les buses pour sol sur les surfaces lisses.

Ouvrir

- Tourner la bague de réglage pour la mettre à la position « OPEN ».

Fermer

- Tourner la bague de réglage pour la mettre à la position « CLOSE ».

8 Travail



ATTENTION

Poussières nocives pour la santé
Lésions des voies respiratoires

- Utiliser toujours un sac filtre.

 L'aspirateur contient deux **[6-1]** tuyères dans un logement.

Respecter les consignes suivantes :

- L'aspirateur est un système stationnaire et ne doit pas être tiré par le câble ou le tuyau. Utiliser la poignée **[1-4]**.
- Si vous n'utilisez pas de tuyau d'aspiration antistatique, une accumulation d'électricité statique est possible. Vous risquez de recevoir une décharge électrique.

 En cas d'aspiration de poussières dépassant la valeur limite, utiliser l'aspirateur pour une seule source de poussière (outil électrique ou pneumatique).

Respecter les consignes suivantes lors de l'aspiration de poussières générées par des outils électroportatifs en fonctionnement :

Veiller à une aération suffisante. Respecter les dispositions régionales.

Valeurs limites : l'air évacué ne doit pas dépasser 50 % du volume d'air frais

Formule : volume du local V_R x taux de renouvellement de l'air L_W

Une fois le travail terminé, veiller à :

- Mettre l'aspirateur hors tension et débrancher la fiche secteur.
- Enrouler le câble de raccordement secteur.
- Vidanger la cuve de collecte.
- Poser le tuyau d'aspiration **[1-3]** et le câble d'alimentation dans la caisse.
- Nettoyer l'aspirateur à l'intérieur et à l'extérieur en l'aspirant et en l'essuyant.
- Déposer l'aspirateur dans un local sec et protégé contre toute utilisation non autorisée.

9 Entretien et maintenance



AVERTISSEMENT

Risques de blessures, décharge électrique

- Avant toute opération de maintenance ou d'entretien, toujours débrancher la fiche secteur de la prise de courant !
- Toutes les opérations de maintenance et de réparation nécessitant l'ouverture du boîtier du moteur doivent uniquement être effectuées par un atelier de service après-vente agréé.



Service après-vente et réparation uniquement par le fabricant ou des ateliers de service après-vente : Pour trouver l'adresse la plus proche : www.festool.fr/services

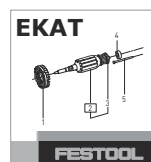

Utiliser uniquement des pièces détachées Festool d'origine. Réf. sur : www.festool.fr/services

- Remplacer régulièrement les filtres-sacs et nettoyer le réservoir et les joints.

Respecter les consignes suivantes :

- Au moins une fois par an, contrôle du système d'aspiration des poussières (par ex. bon état du filtre, étanchéité de l'appareil et fonctionnement des dispositifs de con-

trôle) par le fabricant ou une personne formée.

- Tout ce qu'il est impossible d'éliminer par nettoyage doit être jeté. Pour cela, utiliser le sac imperméable. Veiller à respecter les conditions d'élimination prescrites.

9.1 Remplacement du sac filtre

- ▶ Ouvrir l'aspirateur avec le T-LOC [6]. **Attention au risque de basculement**
- ▶ Remplacement du sac filtre :
 - ▷ Sortir le filtre-sac [7].
 - ▷ Placer le sac filtre [8].
- ▶ Verrouiller l'aspirateur avec le T-LOC.

9.2 Remplacement de l'élément filtrant [9]

AVIS

Endommagement du moteur

- ▶ N'aspirez jamais alors que le filtre principal n'est pas monté : risque d'endommagement du moteur.
- ▶ Ouvrir l'aspirateur avec le T-LOC [6]. **Attention au risque de basculement**
- ▶ Déverrouiller et déplacer le levier.
- ▶ Sortir le réservoir en le tirant vers le haut.
- ▶ Sortir l'élément de filtre usagé et le remplacer par un neuf.
- ▶ Éliminer l'élément de filtre usagé conformément aux prescriptions légales.
- ▶ Nettoyer le réservoir et les joints.
- ▶ Remettre le réservoir en place. Déplacer le levier et l'encliqueter.
- ▶ Verrouiller l'aspirateur avec le T-LOC.

- ① Les références de commande des accessoires, filtres et consommables sont disponibles dans le catalogue Festool ou sur le site Internet "www.festool.com".

10 Dépannage

Bruits de flux d'air à l'aspiration

By-pass automatique : une soupape qui amène de l'air frais à la centrale d'aspiration s'ouvre :

Cause Élément filtrant bouché, sac filtre plein ou tuyau d'aspiration bouché

Solution Vider le récipient, remplacer ou nettoyer l'élément filtrant, remplacer le sac filtre, vérifier si le tuyau d'aspiration est bouché et le nettoyer si besoin est

11 Transport

Respecter les consignes suivantes :

- Avant le transport, toujours verrouiller le T-LOC sur l'aspirateur ou le raccorder à la caisse.
- Pour transporter l'appareil dans des véhicules, le fixer selon les règles en vigueur pour l'empêcher de glisser et de basculer.

12 Environnement



Ne pas jeter l'appareil avec les ordures ménagères ! Veiller à un recyclage écologique des appareils, accessoires et emballages. Respecter les règlements nationaux en vigueur.

Selon la directive européenne relative aux appareils électriques et électroniques usagés et sa transposition en droit national, les outils électroportatifs usagés doivent être collectés à part et recyclés de manière écologique.

Vous trouverez sur www.festool.fr/recycling des informations sur les points de collecte pour une élimination correcte.

Informations à propos de REACH :

www.festool.fr/reach



| | | | |
|--------------------------------------|----|--------------------------------|----|
| Índice de contenidos | | 7 Ajustes..... | 29 |
| 1 Indicaciones de seguridad..... | 26 | 8 Trabajo..... | 30 |
| 2 Símbolos..... | 27 | 9 Mantenimiento y cuidado..... | 30 |
| 3 Uso conforme a lo previsto..... | 28 | 10 Reparación de averías..... | 31 |
| 4 Datos técnicos..... | 28 | 11 Transporte..... | 31 |
| 5 Componentes de la herramienta..... | 28 | 12 Medio ambiente..... | 31 |
| 6 Puesta en servicio..... | 29 | | |

1 Indicaciones de seguridad



ADVERTENCIA. Lea y observe todas las indicaciones de seguridad. Si no se cumplen debidamente las indicaciones de seguridad y las instrucciones, pueden producirse descargas eléctricas, quemaduras o lesiones graves. **Guarde todas las indicaciones de seguridad e instrucciones para que sirvan de futura referencia.**

- Esta máquina no debe ser utilizada por personas (incluidos los niños) que por razones físicas, sensoriales o psíquicas, inexperiencia o desconocimiento no estén capacitadas para su uso. Debe vigilarse a **los niños** para evitar que jueguen con la herramienta.
- **Advertencia.** Esta herramienta solo es apropiada para el uso en seco.
- Dado que no se puede descartar que esta herramienta genere una carga estática, no debe ser utilizada por personas que pudieran sufrir reacciones a descargas eléctricas (p. ej., **personas con marcapasos**).
- **Procure contar con un apoyo seguro.** Los efectos de un calambrazo momentáneo debido a, por ejemplo, una descarga antiestática, pueden provocar accidentes.
- **ADVERTENCIA** Los usuarios deben ser instruidos de forma adecuada respecto al uso de esta máquina.



- **Advertencia.** La herramienta puede contener polvo perjudicial para la salud. El mantenimiento, vaciado y cambio de filtro debe llevarlos a cabo únicamente personal cualificado autorizado con el equipamiento de protección adecuado.
- Debe utilizarse solo con el sistema de filtrado montado.
- **ATENCIÓN**
Esta herramienta solo es apropiada para el uso en interiores.
Esta herramienta solo debe guardarse en interiores.
- Utilizar solo con el equipamiento de protección adecuado.
- Trabajar solo en un entorno seco, de acuerdo con las instrucciones y después de haber comprobado visualmente que el aparato está intacto.
- **Riesgo de explosión e incendio. No aspirar:**

- chispas, piezas incandescentes ni polvo caliente;
 - materiales inflamables o explosivos (p. ej. magnesio, aluminio, gasolina, diluyentes);
 - líquidos agresivos (p. ej. ácidos, lejías, disolventes);
 - sustancias químicas reactivas que generen calor, ácidos/bases, gases, etc. (p. ej. materiales de 2 componentes reactivos, aluminio y agua).
 - Deben respetarse las normativas de seguridad nacionales, así como las indicaciones del fabricante del material.
 - **ADVERTENCIA** Utilizar el enchufe de la máquina solo para los fines definidos en las instrucciones.
 - Comprobar periódicamente el enchufe, la caja de contacto, el cable y el filtro para evitar riesgos. Acudir exclusivamente a un taller autorizado para sustituir los componentes eléctricos dañados.
 - Antes de realizar tareas de limpieza o mantenimiento, o si necesita cambiar artículos de uso o hacer cambios en la herramienta lo primero que se debe hacer siempre es desconectar el enchufe de la corriente.
 - Utilice solo el tubo flexible de aspiración original de Festool.
 - **Tenga en cuenta el entorno de trabajo y preste atención a su propia seguridad y a la de terceros al transportar el dispositivo o al trabajar con él.**
- De este modo, evitará el riesgo de tropiezos, p. ej., con el tubo flexible de aspiración o la conducción de red.
- Transporte la herramienta agarrándola únicamente por la empuñadura prevista para ello.
 - No elevar ni transportar la herramienta con el gancho de una grúa o con un sistema de elevación.
 - Peligro de vuelco, no colocar sobre superficies inclinadas.
 - **Mantenga las láminas de embalaje fuera del alcance de los niños.** Existe peligro de asfixia.

2 Símbolos



Aviso de peligro general



Peligro de electrocución



¡Leer el manual de instrucciones y las indicaciones de seguridad!



Leer el manual de instrucciones y las indicaciones de seguridad.



Utilizar protección respiratoria.



Apto para la aspiración de polvo con un valor límite de exposición superior a 1 mg/m^3



Advertencia. La herramienta puede contener polvo perjudicial para la salud.



Prohibido subir



No aspirar agua ni líquidos



Proteger de la lluvia



Peligro de vuelco



Consejo, indicación



Guía de procedimiento



Marcado CE de conformidad



No depositar en la basura doméstica.

- Aspirar y limpiar el polvo con valores límite de hasta 1 mg/m³ correspondiente a la clase de polvo L,
- proporcionar un alto rendimiento en aplicaciones profesionales, conforme a IEC/EN 60335-2-69.

El aspirador **no está recomendado** para aspirar y limpiar el polvo fino de forma continua, como p. ej. polvo de cemento o emplaste.



El usuario responde de cualquier uso indebido.

3 Uso conforme a lo previsto

El aspirador es adecuado para

4 Datos técnicos

| Aspirador | | |
|--|------------------------------------|---|
| Consumo de potencia | | 1000 W |
| Consumo nominal máx. del enchufe de la máquina | EU | 1200 W |
| | CH, DK, GB | 1300 W |
| | AUS | 1400 W |
| Caudal de aire (volumen) máx., aspirador/turbina | | 108 m ³ /h/180 m ³ /h |
| Depresión máx., turbina | | 200 hPa |
| Superficie del filtro | | 5357 cm ² |
| Tubo flexible de aspiración | | D 27 mm x 3,0 m-AS |
| Longitud de la línea de conexión a la red | | 5,0 m |
| Nivel de intensidad sonora según la norma EN 60704-2-1/Incertidumbre K | | 67 dB(A)/3 dB |
| Valor de vibraciones en la boquilla de limpieza/incertidumbre | | <2,5 m/s ² /1,5 m/s ² |
| Tipo de protección | | IP X0 |
| Capacidad del depósito | | 4,5 l |
| Dimensiones (L x An x Al) | CTL SYS con caja de almacenamiento | 396 x 296 x 270 mm |
| | solo CTL SYS | 396 x 296 x 162 mm |
| Peso | CTL SYS con caja de almacenamiento | 6,9 kg |

5 Componentes de la herramienta

[1-1] Aspirador

[1-2] Caja de almacenamiento

[1-3] Tubo flexible de aspiración

[1-4] Empuñadura

[1-5] Rótula angular

[1-6] Cierre T-Loc para Systainer

[1-7] Conector IEC

[1-8] Interruptor de conexión y desconexión

[1-9] Interruptor AUTO/MAN

[1-10] Enchufe de la máquina

Las figuras indicadas se encuentran al principio del manual de instrucciones.

6 Puesta en servicio



ADVERTENCIA

Tensión o frecuencia no permitida

Peligro de accidente

- ▶ Observar los datos indicados en la placa de tipo.
- ▶ Tener en cuenta las particularidades de cada país.

6.1 Conexión del aspirador



ADVERTENCIA

Peligro de lesiones a causa de herramientas sin control

- ▶ Antes de conectar el aspirador, asegurarse de que la herramienta conectada esté apagada.
- ▶ Enchufar el cable de conexión a la red eléctrica en el conector IEC [2] y en una caja de contacto puesta a tierra.
- ▶ Pasar el cable de red a través de la entalladura [2].

El interruptor [1-8] se utiliza como interruptor de conexión y desconexión.

El interruptor [1-9] permite cambiar entre las posiciones AUTO y MAN.

Posición "MAN" del interruptor

La caja de contacto de la máquina [1-10] no conduce corriente, el aspirador arranca.

Posición "Auto" del interruptor

La caja de contacto de la máquina [1-10] conduce corriente, el aspirador arranca al encender la herramienta conectada.



Desenchufar la herramienta en caso de no utilizarse o antes de realizar cualquier trabajo de mantenimiento y limpieza.

6.2 Conexión de la herramienta eléctrica



ADVERTENCIA

Peligro de lesiones

- ▶ Observar el consumo nominal máximo en la caja de contacto de la máquina (véase el capítulo "Datos técnicos").
- ▶ Desconectar la herramienta eléctrica.
- ▶ Conectar la herramienta eléctrica a la caja de contacto de la máquina.

6.3 Conexión del tubo flexible de aspiración a la abertura de aspiración [3a]



- ▶ Conectar el tubo flexible de aspiración con la pieza acodada a la abertura de aspiración.

a la abertura de soplado [3b]

- ▶ Abrir la tapa de la parte trasera del aspirador.
- ▶ Conectar el tubo flexible de aspiración con la pieza acodada a la abertura de soplado.

7 Ajustes

7.1 Control de temperatura

Antes de alcanzarse una temperatura crítica, el control de temperatura apaga el aspirador.

- ▶ Antes de alcanzarse una temperatura crítica, el control de temperatura apaga el aspirador.
- ▶ Apagar el aspirador, dejar que se enfríe durante aprox. 5 minutos y encenderlo.

ⓘ Si no se puede conectar, ponerse en contacto con los talleres de servicio de Festool.

7.2 Conexión con T-Loc

Girando el T-Loc, el aspirador puede cerrarse, abrirse y conectarse:

- Cerrar el aspirador [4a].
- Abrir el aspirador [4b].
- Conectar el aspirador a la caja de almacenamiento [4c].



Antes de levantar el aspirador, cerrar siempre el T-Loc o conectarlo a la caja de almacenamiento y comprobar que esté bien sujeto.

Carga máx. con conexión a otros Systainer: 20 kg

7.3 Uso/ajuste de la correa de transporte

Carga máx. permitida de la correa de transporte: 20 kg

La correa de transporte puede colocarse en dos posiciones distintas:

- Para transportar el aspirador: correa de transporte en el aspirador [5a]
- Para transportar la caja de almacenamiento con el aspirador: correa de transporte en la caja de almacenamiento [5b]



Antes de levantar el aspirador, comprobar que las correas de transporte funcionen y colocar el T-Loc en la posición correcta.

Adaptar a longitud de la correa de transporte con la lengüeta de regulación **[5c]**.

7.4 Manguito de aspiración

La función de bypass del manguito de aspiración impide la aspiración de las lijadoras y las boquillas para suelos en superficies lisas.

Abrir

- Girar el anillo de ajuste para situarlo en la posición "OPEN".

Cerrar

- Girar el anillo de ajuste para situarlo en la posición "CLOSE".

8 Trabajo



ATENCIÓN

Polvo perjudicial para la salud

Daños en las vías respiratorias

- Utilizar siempre una bolsa filtrante.

- ⓘ En el interior del aspirador hay guardadas dos boquillas de limpieza **[6-1]**.

Tener en cuenta las siguientes advertencias:

- El aspirador es un sistema estacionario y no debe desplazarse tirando del cable o del tubo flexible. Utilizar la empuñadura **[1-4]**.
- Si no se utiliza un tubo flexible de aspiración antiestático, puede cargarse de energía estática. Como consecuencia, el usuario podría sufrir una descarga eléctrica.

 Cuando se aspiren polvos que sobrepasen los valores de concentración máxima, solo se debe aspirar una única fuente de polvo (herramienta eléctrica o neumática).

Al aspirar el polvo que se desprende de las herramientas eléctricas en funcionamiento **se debe:**

garantizar una ventilación suficiente y respetar las disposiciones regionales.

Valores límite: Aire de salida máx. 50 % del caudal de aire fresco

Fórmula: volumen ambiental V_A x nivel de renovación del aire R_A

Una vez finalizado el trabajo:

- Desconectar el aspirador y extraer el enchufe.
- Enrollar el cable de conexión a la red eléctrica.
- Vaciar el depósito para suciedad.

- Introducir el tubo flexible de aspiración **[1-3]** y el cable de conexión a la red eléctrica en la caja de almacenamiento.
- Limpiar el aspirador aspirándolo y pasando un paño por dentro y por fuera.
- Guardar el aspirador en un lugar seco y protegido contra un uso no autorizado.

9 Mantenimiento y cuidado



ADVERTENCIA

Peligro de lesiones y electrocución

- Desconectar el enchufe de la red antes de realizar cualquier trabajo de mantenimiento o de conservación.
- Todos los trabajos de mantenimiento y reparación que exijan abrir la carcasa del motor tan solo pueden ser llevados a cabo por un taller autorizado.



El servicio de atención al cliente y de reparaciones solo está disponible a través del fabricante o los talleres de reparación: Dirección más cercana en: www.festool.es/service



Utilice únicamente piezas de recambio Festool originales. Referencia en: www.festool.es/service

- Cambiar la bolsa filtrante y limpiar el depósito y las juntas regularmente.

Tener en cuenta las siguientes advertencias:

- El fabricante o una persona capacitada debe realizar un control técnico del polvo al menos una vez al año (p. ej., para comprobar posibles daños del filtro, la estanqueidad de la herramienta y el correcto funcionamiento de los dispositivos de control).
- Debe eliminarse todo aquello que no se pueda limpiar. Para ello, utilizar bolsas estancas. Tener en cuenta las condiciones vigentes de eliminación de los desechos.

9.1 Sustitución de la bolsa filtrante

- Abrir el aspirador con el T-Loc **[6]**. **¡Atención! Peligro de vuelco**
- Sustitución de la bolsa filtrante:

- Extraer la bolsa filtrante [7].
- Colocar la bolsa filtrante [8].
- Cerrar el aspirador con el T-Loc.

9.2 Sustitución del elemento de filtro [9]

AVISO

Daños en el motor

- El motor puede provocar daños si se aspira sin tener un filtro principal montado.
- Abrir el aspirador con el T-Loc [6]. **¡Atención! Peligro de vuelco**
- Desbloquear y accionar la palanca.
- Extraer el depósito hacia arriba.
- Extraer el elemento de filtro usado y reemplazarlo por uno nuevo.
- Desechar el elemento de filtro usado teniendo en cuenta las disposiciones legales aplicables.
- Limpiar el depósito y las juntas.
- Colocar el depósito. Accionar la palanca y encajarla.
- Cerrar el aspirador con el T-Loc.

i Los números de pedido de los accesorios, filtros y material de consumo figuran en el catálogo de Festool o en la dirección de internet www.festool.com.

10 Reparación de averías

Ruido de corriente al aspirar

Conducto de derivación automático: se abre una válvula que conduce aire de refrigeración a la turbina:

Motivo Elemento de filtro obstruido, bolsa de filtro llena o tubo flexible de aspiración obstruido

Solución Vaciar el depósito, sustituir o limpiar el elemento de filtro, sustituir la bolsa de filtro, comprobar el tubo flexible de aspiración en busca de obstrucciones y retirar en caso necesario

11 Transporte

Tener en cuenta las siguientes advertencias:

- Antes de transportar el aspirador, cerrar siempre el T-Loc o conectarlo a la caja de almacenamiento.
- A la hora de transportar la máquina en vehículos, asegurarlo de acuerdo con la co-

respondiente normativa vigente para evitar que se deslice y vuelque.

12 Medio ambiente



No desechar con la basura doméstica.

Reciclar las herramientas, los accesorios y los embalajes de forma respetuosa con el medio ambiente. Respetar las disposiciones nacionales vigentes.

De acuerdo con la Directiva europea sobre residuos de aparatos eléctricos y electrónicos y su transposición a la legislación nacional, las herramientas eléctricas usadas deben recogerse por separado y reciclarse de forma respetuosa con el medio ambiente.

Puede ver información sobre los puntos de recogida para una correcta eliminación de residuos en www.festool.es/recycling.

Información sobre REACH: www.festool.es/reach

| | | | |
|------------------------------------|----|-----------------------------------|----|
| Sommario | | 7 Impostazioni..... | 35 |
| 1 Avvertenze per la sicurezza..... | 32 | 8 Lavoro..... | 36 |
| 2 Simboli..... | 33 | 9 Cura e manutenzione..... | 36 |
| 3 Utilizzo conforme..... | 34 | 10 Eliminazione degli errori..... | 37 |
| 4 Dati tecnici..... | 34 | 11 Trasporto..... | 37 |
| 5 Elementi dell'utensile..... | 34 | 12 Ambiente..... | 37 |
| 6 Messa in funzione..... | 35 | | |

1 Avvertenze per la sicurezza



AVVERTENZA! Leggere tutte le avvertenze di sicurezza e le indicazioni.

Eventuali omissioni nel rispetto delle avvertenze di sicurezza e delle indicazioni possono causare folgorazioni, incendi e/o gravi lesioni.

Conservare per futura consultazione tutte le avvertenze di sicurezza e le indicazioni.

- L'utilizzo di questa macchina non è consentito a persone (bambini inclusi) con ridotte capacità fisiche, sensoriali o mentali, o che manchino dell'esperienza e delle conoscenze necessarie allo scopo. I **bambini** devono essere sorvegliati per assicurarsi che non che giochino con l'utensile.
- **AVVERTENZA!** Questo apparecchio è destinato esclusivamente alle applicazioni a secco.
- L'utilizzo del presente utensile non è consentito a persone che potrebbero reagire in modo sensibile a una scossa elettrica (ad es. **portatori di pacemaker**), poiché non si può escludere una carica elettrostatica dell'utensile.
- **Garantire un appoggio sicuro.** Gli effetti di un momento di shock, per esempio a causa di una scarica antistatica, possono provocare incidenti.
- **AVVERTENZA** Gli utenti devono essere istruiti adeguatamente circa l'utilizzo di queste macchine.



- **AVVERTENZA!** L'apparecchio può contenere polveri nocive alla salute! La manutenzione, lo svuotamento e la sostituzione del filtro sono consentiti solo a personale tecnico autorizzato, dotato delle adeguate attrezzature di protezione.
- Usare l'apparecchio solo con il sistema filtrante installato!
- **ATTENZIONE**
Questo apparecchio è destinato esclusivamente all'uso in ambienti interni.
Conservare questo apparecchio solo in ambienti interni.

- Usare l'apparecchio solo con un equipaggiamento di protezione personale adatto.
- Usare l'apparecchio solo quando esso risulta intatto ad un controllo visivo, in ambienti asciutti e in seguito ad opportuno addestramento.
- **Pericolo di esplosione e incendio! Non aspirare:**
 - scintille, pezzi incandescenti o polveri calde;
 - materiali infiammabili o esplosivi (p.es. magnesio, alluminio, benzina, diluente);
 - materiali aggressivi (ad esempio acidi, soluzioni alcaline, solventi);
 - materiali chimicamente reattivi che possano generare calore, acidi/basi, gas ecc. (ad esempio materiali reattivi bicomponenti, alluminio e acqua).
- Attenersi alle norme nazionali sulla sicurezza e alle indicazioni del produttore dei materiali.
- **Avvertenza** La presa sulla macchina va utilizzata solo per le finalità indicate nei manuali d'istruzioni.
- Controllare regolarmente il connettore, la presa, il cavo ed il filtro, al fine di evitare pericoli. Qualora vi siano componenti danneggiati, farli sostituire esclusivamente da un'officina autorizzata dell'Assistenza Clienti.
- Prima di effettuare interventi di pulizia o manutenzione o sostituzione di materiale di consumo o di conversione dell'apparecchio, staccare la spina dalla presa di corrente.
- Utilizzare esclusivamente tubi flessibili per l'aspirazione originali Festool.
- **Tenere in considerazione l'ambiente di lavoro e durante il trasporto o il lavoro con l'utensile prestare attenzione a se stessi e a terzi.** Quindi evitare ad es. il rischio di inciampare a causa di un tubo di aspirazione o un cavo di rete.
- Trasportare l'apparecchio usando esclusivamente l'impugnatura prevista a tale scopo.
- Non sollevarla o trasportarla servendosi di un gancio di sollevamento o di un paranco.
- Pericolo di ribaltamento, non posizionare su piani inclinati!
- **Tenere le pellicole d'imballaggio fuori dalla portata dei bambini.** Sussiste pericolo di asfissia.

2 Simboli



Avvertenza di pericolo generico



Avvertenza sulle scariche elettriche



Leggere le istruzioni per l'uso e le avvertenze di sicurezza.



Leggere le istruzioni per l'uso e le avvertenze di sicurezza.



Indossare dispositivi di protezione delle vie respiratorie.



Adatto per la separazione di polveri con un valore limite di esplosione di 1 mg/m^3



Avvertenza! L'apparecchio può contenere polveri nocive alla salute.



È proibito salire in piedi sul banco da lavoro



Non aspirare acqua o liquidi!



Non esporre alla pioggia!



Pericolo di ribaltamento!



Consiglio, avvertenza



Istruzioni per l'uso



Marcatura CE di conformità



Non smaltire tra i rifiuti domestici.

3 Utilizzo conforme

Aspiratore idoneo per

- Aspirazione polveri con valori limite fino a 1 mg/m^3 secondo il tipo di polvere "L",
- Usi industriali a sollecitazione elevata secondo IEC/EN 60335-2-69.

Aspiratore **non raccomandato** per l'aspirazione continua di polveri sottili, ad es. polvere di cemento o massa di stucco.



In caso di utilizzo improprio, la responsabilità ricadrà sull'utente.

4 Dati tecnici

| Aspiratore | | |
|--|------------------------------|---|
| Potenza assorbita | | 1000 W |
| Potenza di allacciamento max. alla presa dell'apparecchio | UE CH, DK, GB AUS | 1200 W 1300 W 1400 W |
| Portata (aria) max., ventola di asp./turbina | | 108 m ³ /h / 180 m ³ /h |
| Depressione max., turbina | | 200 hPa |
| Superficie filtrante | | 5357 cm ² |
| Tubo flessibile per l'aspirazione | | D 27 mm x 3,0 m-AS |
| Lunghezza del cavo di alimentazione elettrica | | 5,0 M14 |
| Livello di pressione acustica secondo EN 60704-2-1/ Grado d'incertezza K | | 67 dB(A) / 3 dB |
| Valore di vibrazioni sull'ugello di pulizia/ incertezza | | <2,5 m/s ² / 1,5 m/s ² |
| Grado di protezione | | IP X0 |
| Capacità serbatoio | | 4,5 L |
| Misure (L x P x H) | CTL SYS con box di stivaggio | 396 x 296 x 270 mm |
| | Solo CTL SYS | 396 x 296 x 162 mm |
| Peso | CTL SYS con box di stivaggio | 6,9 kg |

5 Elementi dell'utensile

| | | | |
|-------|--------------------------------|-------|------------------------------|
| [1-1] | Aspiratore | [1-4] | Impugnatura |
| [1-2] | Box di stoccaggio | [1-5] | Gomito |
| [1-3] | Tubo flessibile di aspirazione | [1-6] | Chiusura T-Loc per Systainer |
| | | [1-7] | Spina |
| | | [1-8] | Interruttore ON/OFF |

[1-9] Interruttore AUTO/MAN

[1-10] Presa dell'apparecchio

Le illustrazioni indicate si trovano all'inizio delle istruzioni per l'uso.

6 Messa in funzione



AVVERTENZA

Tensione o frequenza non ammesse!

Pericolo di incidenti

- Prestare attenzione alle indicazioni riportate sulla targhetta del tipo.
- Prestare attenzione ad eventuali disposizioni nazionali speciali.

6.1 Allacciamento dell'aspiratore



AVVERTENZA

Pericolo di lesioni a causa dell'avvio incontrollato di attrezzi

- Prima di inserire il dispositivo assicurarsi che l'attrezzo collegato sia disinserito.
- Innestare il cavo di alimentazione nella spina [2] e quindi in una presa con collegamento a terra.
- Infilare il cavo di alimentazione attraverso l'apertura [2].

L'interruttore **[1-8]** ha la funzione di interruttore ON/OFF.

L'interruttore **[1-9]** consente di inserire le posizioni AUTO e MAN.

Posizione dell'interruttore MAN

La presa dell'apparecchio **[1-10]** non è sotto corrente, l'aspiratore si avvia.

Posizione dell'interruttore AUTO

La presa dell'apparecchio **[1-10]** è sotto corrente, l'aspiratore si avvia all'attivazione dell'attrezzo collegato.



Sfilare sempre la spina dalla presa in caso di non utilizzo e prima di eseguire qualsiasi operazione di manutenzione e di pulizia.

6.2 Collegamento dell'utensile elettrico



AVVERTENZA

Pericolo di lesioni

- Osservare i valori massimi di potenza allacciata sulla presa dell'apparecchio (vedi il Capitolo Dati tecnici).
- Spegnerne l'attrezzo elettrico.

- Allacciare l'attrezzo elettrico alla presa dell'apparecchio.

6.3 Collegare il tubo flessibile di aspirazione

Sull'apertura di aspirazione [3a]

- Collegare il tubo flessibile di aspirazione con il raccordo angolare all'apertura di aspirazione.

Sull'apertura di espulsione dell'aria [3b]

- Aprire lo sportello posizionato sul retro dell'aspiratore.
- Collegare il tubo flessibile di aspirazione con elemento angolare all'apertura di espulsione d'aria.

7 Impostazioni

7.1 Controllo della temperatura

Prima di raggiungere temperature critiche, il dispositivo di controllo della temperatura spegne l'aspiratore.

- Prima di raggiungere temperature critiche, il dispositivo di controllo della temperatura spegne l'aspiratore.
- Spegnerne l'aspiratore, farlo raffreddare per circa 5 minuti, quindi riaccenderlo.

 Se non è possibile accendere l'apparecchio, contattare il servizio assistenza clienti di Festool.

7.2 Collegamento al T-Loc

L'aspiratore può essere chiuso, aperto e collegato mediante opportuna rotazione del T-Loc:

- Chiudere l'aspiratore **[4a]**.
- Aprire l'aspiratore **[4b]**.
- Collegare l'aspiratore al box di stoccaggio **[4c]**.



Prima del sollevamento, chiudere sempre il T-Loc con l'aspiratore, o collegare quest'ultimo al box di stoccaggio, assicurandosi che il collegamento sia saldo.

Capacità di carico massima per il collegamento con ulteriori Systainer: 20 kg

7.3 Utilizzare/regolare la cinghia di trasporto

Capacità di carico massima ammessa della cinghia di trasporto: 20 kg

La cinghia di trasporto può essere collegata in due posizioni diverse:

- Trasporto dell'aspiratore: cinghia collegata all'aspiratore **[5a]**

- Trasporto del box di stoccaggio con l'aspiratore: cinghia collegata al box di stoccaggio **[5b]**

 Prima del sollevamento, controllare la funzionalità delle cinghie e disporre T-Loc e aspiratore nella posizione adatta. Regolare la lunghezza della cinghia mediante l'apposita fibbia **[5c]**.

7.4 Manicotto d'aspirazione

La funzione di bypass del manicotto d'aspirazione impedisce un'aspirazione delle rettificatrici e degli ugelli a pavimento su superfici lisce.

Apri

- Ruotare l'anello di regolazione sulla posizione "OPEN".

Chiudi

- Ruotare l'anello di regolazione sulla posizione "CLOSE".

8 Lavoro



PRUDENZA

Polveri nocive per la salute

Lesione delle vie respiratorie

- Utilizzare sempre il sacco filtrante.

-  All'interno dell'aspiratore sono collocati due ugelli per la pulizia **[6-1]**.

Attenersi alle seguenti avvertenze:

- L'aspiratore è un sistema stazionario e non è adatto a essere spostato mediante traino del cavo o del tubo flessibile di aspirazione. Utilizzare a tal scopo l'apposita maniglia **[1-4]**.
- Se non viene utilizzato un tubo flessibile per l'aspirazione antistatico, può crearsi una carica statica. L'utente può subire una scossa elettrica.

 In caso di aspirazione di polveri che superano il valore limite, aspirare solo un'unica sorgente di polvere (elettroutensile o utensile pneumatico).

Quando si aspirano polveri generate da attrezzi elettrici in funzione **osservare** quanto segue: Garantire una sufficiente aerazione. Attenersi alle disposizioni regionali.

Valori limite: Aria di scarico max. 50% del volume dell'aria fresca

Formola: Volume del locale V_R x tasso di ricambio d'aria L_W

Al termine dei lavori prestare attenzione a quanto riportato di seguito:

- Spegnerne l'aspiratore e staccare la spina.
- Avvolgere il cavo di alimentazione elettrica.
- Svuotare il contenitore dello sporco.
- Riporre il tubo flessibile di aspirazione **[1-3]** e il cavo di alimentazione dalla rete nel box di stoccaggio.
- Pulire l'aspiratore internamente ed esternamente aspirando e pulendo.
- Sistemare l'aspiratore in un locale secco precluso all'accesso di persone non autorizzate.

9 Cura e manutenzione



AVVERTENZA

Pericolo di lesioni e di folgorazione

- Prima di qualsiasi intervento di manutenzione e cura, estrarre sempre il connettore di alimentazione dalla presa elettrica.
- Qualsiasi intervento di manutenzione e riparazione che richieda l'apertura dell'alloggiamento motore andrà effettuato esclusivamente da un'officina dell'Assistenza Clienti autorizzata.



Servizio Assistenza e riparazioni esclusivamente a cura del costruttore o delle officine di assistenza autorizzate: Per l'indirizzo più vicino alla vostra zona: www.festool.it/service

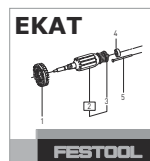

Utilizzare esclusivamente ricambi originali Festool. Per il codice prodotto: www.festool.it/service

- Sostituire periodicamente il sacco filtrante e pulire il contenitore e le guarnizioni.

Attenersi alle seguenti avvertenze:

- Almeno una volta all'anno andrà effettuata una verifica tecnica delle polveri, a cura del costruttore o di personale qualificato (ad es. per accertare eventuali danni al filtro, la tenuta dell'apparecchio ed il corretto funzionamento delle apparecchiature di controllo).

- Ciò che non è possibile pulire, va smaltito. A tale scopo, utilizzare sacchi impermeabili. Attenersi alle disposizioni vigenti in materia di smaltimento.

9.1 Sostituzione del sacco filtrante

- ▶ Aprire l'aspiratore con T-Loc [6]. **Attenzione, pericolo di ribaltamento!**
- ▶ Sostituire il sacco filtrante:
 - ▷ Rimuovere il sacco filtrante [7].
 - ▷ Inserire il sacco filtrante [8].
- ▶ Chiudere l'aspiratore con T-Loc.

9.2 Sostituire l'elemento filtrante [9]

NOTA

Danneggiamento del motore

- ▶ Non aspirate mai senza il filtro principale, altrimenti potete danneggiare il motore.
- ▶ Aprire l'aspiratore con T-Loc [6]. **Attenzione, pericolo di ribaltamento!**
- ▶ Sbloccare la leva e ribaltarla.
- ▶ Rimuovere il contenitore sollevandolo.
- ▶ Togliere l'elemento filtrante usato e inserire uno nuovo.
- ▶ Smaltire l'elemento filtrante usato nel rispetto delle norme di legge vigenti in materia.
- ▶ Pulire il contenitore e le guarnizioni.
- ▶ Inserire il contenitore. Riposizionare la leva e bloccarla.
- ▶ Chiudere l'aspiratore con T-Loc.

 I numeri di ordinazione per gli accessori, i filtri e i materiali di servizio sono reperibili nel catalogo Festool o in Internet al sito www.festool.com.

10 Eliminazione degli errori

Rumore di flusso durante l'aspirazione

Bypass automatico: si apre una valvola che convoglia aria di raffreddamento alla turbina:

Causa Elemento filtrante intasato, sacchetto filtro pieno o tubo flessibile per l'aspirazione intasato

Soluzione Svuotare il serbatoio, sostituire o pulire l'elemento filtro, sostituire il sacchetto filtro, controllare che il tubo flessibile di aspirazione non sia intasato e, all'occorrenza, rimuovere l'intasamento

11 Trasporto

Attenersi alle seguenti avvertenze:

- Prima del trasporto, chiudere sempre il T-Loc con l'aspiratore o collegare quest'ultimo al box di stoccaggio.
- Se si trasporta l'apparecchio in un veicolo, assicurarlo contro il ribaltamento e lo scioglimento in conformità alle norme vigenti in materia.

12 Ambiente



Non gettare l'utensile fra i rifiuti domestici! Avviare utensili, accessori ed imballaggi ad un riciclo rispettoso dell'ambiente. Attenersi alle disposizioni di legge nazionali in vigore.

Nel rispetto della direttiva europea in materia di apparecchiature elettriche ed elettroniche usate e delle rispettive leggi nazionali derivate, gli elettrodomestici devono essere raccolti separatamente e introdotti nell'apposito ciclo di smaltimento e recupero a tutela dell'ambiente.

Le informazioni sui punti di raccolta per un corretto smaltimento sono disponibili su www.festool.it/recycling.

Informazioni su REACH: www.festool.it/reach

| | |
|---|----|
| Inhoudsopgave | |
| 1 Veiligheidsvoorschriften..... | 38 |
| 2 Symbolen..... | 39 |
| 3 Gebruik volgens de voorschriften..... | 40 |
| 4 Technische gegevens..... | 40 |
| 5 Apparaatelementen..... | 40 |
| 6 Inwerkingstelling..... | 41 |
| 7 Instellingen..... | 41 |
| 8 Werkzaamheden..... | 42 |
| 9 Onderhoud en verzorging..... | 42 |
| 10 Foutoplossing..... | 43 |
| 11 Transport..... | 43 |
| 12 Milieu..... | 43 |

1 Veiligheidsvoorschriften



WAARSCHUWING! Lees alle veiligheidsvoorschriften en aanwijzingen.

Worden de veiligheidsinstructies en aanwijzingen niet in acht genomen, dan kan dit een elektrische schok, brand en/of ernstig letsel tot gevolg hebben.

Bewaar alle veiligheidsinstructies en aanwijzingen om ze later te kunnen raadplegen.

- Deze machine mag niet door personen (met inbegrip van kinderen) met verminderde lichamelijke, zintuiglijke of verstandelijke vermogens of gebrek aan ervaring en kennis worden gebruikt. Er moet voortdurend op worden gelet dat **kinderen** niet met het apparaat spelen.
- **WAARSCHUWING!** Dit apparaat is alleen bedoeld om te drogen.
- Dit apparaat mag niet gebruikt worden door personen die gevoelig kunnen reageren op een elektrische schok (bijv. **personen met een pacemaker**). Een statische lading van het apparaat kan namelijk niet uitgesloten worden.
- **Zorg voor een stabiele opstelling.** De effecten van een schrikmoment bijv. door antistatische ontlading, kunnen tot ongevallen leiden.
- **WAARSCHUWING** Bedieners moeten adequaat worden geïnstrueerd in het gebruik van deze machines.



- **WAARSCHUWING!** Apparaat kan gezondheidsbedreigende stoffen bevatten. Onderhoud, lediging en filtervervanging alleen door erkende vakman met een geschikte veiligheidsuitrusting.
- Alleen gebruiken met geïnstalleerd filtersysteem.
- **LET OP**
Dit apparaat mag alleen in binnenruimtes worden gebruikt.
Dit apparaat mag alleen in binnenruimtes worden opgeslagen.
- Alleen gebruiken met geschikte veiligheidsuitrusting!
- Alleen indien na visuele controle intact, werken in droge omgeving en volgens instructie!
- **Explosie- en brandgevaar! Niet opzuigen:**

- vonken, gloeiende delen of hete stoffen;
- brandbare en explosieve stoffen (bijv. magnesium, aluminium, benzine, verdunning);
- agressieve stoffen (bijv. zuren, logen, oplosmiddelen);
- chemisch reactieve stoffen die leiden tot het ontstaan van warmte, zuren/basen, gassen, etc. (bijv. reactief 2K-materiaal, aluminium en water).
- Nationale veiligheidsvoorschriften en gegevens van de producent van het materiaal in acht nemen!
- **Waarschuwing** De contactdoos op de machine alleen voor de in de handleiding vastgelegde doelen gebruiken.
- Regelmatig de stekker, het stopcontact, de kabel en het filter controleren om een gevaarlijke situatie te vermijden. Beschadigde elektrische componenten uitsluitend door een geautoriseerde onderhoudswerkplaats laten vernieuwen.
- Vóór de reiniging of het onderhoud of bij vervanging van verbruiksartikelen of bij conversie van het apparaat moet altijd eerst de netstekker uit de contactdoos worden getrokken.
- Gebruik alleen de originele afzuigslang van Festool.
- **Houd uw werkomgeving in het oog en let bij het transport of bij het werken met het apparaat op uzelf en op anderen.**
Daardoor vermijdt u bijvoorbeeld dat u struikelt over een afzuigslang of netsnoer.
- Draag het apparaat alleen aan de daarvoor bedoelde handgreep.
- Niet met een takel of hijswerktuig omhoogheffen en transporteren.
- Kantelgevaar, niet op schuine oppervlakken plaatsen!
- **Houd verpakingsfolie weg van kinderen.**
Het risico op verstikking is aanwezig.

2 Symbolen



Waarschuwing voor algemeen gevaar



Waarschuwing voor elektrische schok



Lees de gebruiksaanwijzing en veiligheidsvoorschriften!



Lees de gebruiksaanwijzing en veiligheidsvoorschriften.



Zuurstofmasker dragen.



Geschikt voor afscheiding van stof met een blootstellings-grenswaarde groter dan 1 mg/m^3



Waarschuwing! Het apparaat kan gezondheidsbedreigende stoffen bevatten!



Verboden erop te klimmen







Geen water of vloeistof opzuigen!



Niet in de regen zetten!



Kantelgevaar!

-  Tip, aanwijzing
-  Handelingsinstructie
-  CE-markering van overeenstemming
-  Niet met het huisvuil meegeven.

3 Gebruik volgens de voorschriften

Afzuigapparaat geschikt voor

- het op- en afzuigen van stoffen met grenswaarden tot 1 mg/m³ conform stofklasse 'L',
- een hogere belasting bij industrieel gebruik, conform IEC/EN 60335-2-69.

Afzuigapparaat **niet aanbevolen** voor het continu op- en afzuigen van fijne stoffen, zoals cementstof of plamuur.



De gebruiker is aansprakelijk bij gebruik dat niet volgens de voorschriften plaatsvindt.

4 Technische gegevens

| | | | |
|--|-----------------------|------------|---|
| Afzuigapparaat | | | |
| Opgenomen vermogen | | | 1000 W |
| Aansluitwaarde van toestelcontactdoos max. | | EU | 1200 W |
| | | CH, DK, GB | 1300 W |
| | | AUS | 1400 W |
| Volumestroom (lucht) max. zuiger/ turbine | | | 108 m ³ /h / 180 m ³ /h |
| Onderdruk max., turbine | | | 200 hPa |
| Filteroppervlak | | | 5357 cm ² |
| Afzuigslang | | | D 27 mm x 3,0 m-AS |
| Lengte van het netsnoer | | | 5,0 m |
| Geluidsdruk niveau volgens EN 60704-2-1/ onzekerheid K | | | 67 dB(A) / 3 dB |
| Trillingswaarde bij de reinigingsmond / onzekerheid | | | <2,5 m/s ² / 1,5 m/s ² |
| Beveiligingsklasse | | | IP X0 |
| Reservoir-inhoud | | | 4,5 l |
| Afmetingen L x B x H | CTL SYS met bewaarbox | | 396 x 296 x 270 mm |
| | alleen CTL SYS | | 396 x 296 x 162 mm |
| Gewicht | CTL SYS met bewaarbox | | 6,9 kg |

5 Apparaatelementen

- [1-1]** Afzuigapparaat
- [1-2]** Bewaarbox
- [1-3]** Afzuigslang
- [1-4]** Handgreep
- [1-5]** Hoekstuk
- [1-6]** T-Loc-sluiting voor systainers
- [1-7]** IEC stekker
- [1-8]** Aan-/uit-schakelaar

[1-9] AUTO-/MAN-schakelaar

[1-10] Toestelcontactdoos

De vermelde afbeeldingen staan in het begin van de gebruiksaanwijzing.

6 Inwerkingstelling



WAARSCHUWING

Ontoelaatbare spanning of frequentie!

Risico van ongevallen

- ▶ Gegevens op het typeplaatje in acht nemen.
- ▶ Landspecifieke bijzonderheden in acht nemen.

6.1 Afzuigapparaat aansluiten



WAARSCHUWING

Gevaar voor letsel door ongecontroleerd startend gereedschap

- ▶ Let er voor het inschakelen op dat het aangesloten gereedschap is uitgeschakeld.

- ▶ Aansluitkabel in IEC stekker [2] en een geaarde contactdoos steken.
- ▶ Netsnoer in de uitsparing leggen [2].

De schakelaar [1-8] dient als in-/uit-schakelaar.

Met de schakelaar [1-9] kan gewisseld worden tussen de standen AUTO en MAN.

Schakelaarstand 'MAN'

Toestelcontactdoos [1-10] is niet stroomvoierend, afzuigapparaat start.

Schakelaarstand 'Auto'

Toestelcontactdoos [1-10] is stroomvoierend, het afzuigapparaat start wanneer het aangesloten gereedschap wordt ingeschakeld.

- Wanneer het apparaat niet wordt gebruikt en vóór onderhouds- en reinigingswerkzaamheden de stekker uit het stopcontact halen.

6.2 Elektrisch gereedschap aansluiten



WAARSCHUWING

Gevaar voor letsel

- ▶ De maximale aansluitwaarde van de toestelcontactdoos in acht nemen (zie hoofdstuk Technische gegevens).
- ▶ Elektrisch gereedschap uitschakelen.

- ▶ Elektrisch gereedschap aansluiten op contactdoos.

6.3 Afzuigslang aansluiten

op de aanzuigopening [3a]

- ▶
- ▶ Zuigslang met hoekstuk aansluiten op de aanzuigopening.

op de uitblaasopening [3b]

- ▶ Klep aan de achterkant van het afzuigapparaat openen.
- ▶ Zuigslang met het hoekstuk aansluiten op de uitblaasopening.

7 Instellingen

7.1 Temperatuurbewaking

Voordat de kritische temperatuur wordt bereikt, schakelt de temperatuurbewaking het afzuigapparaat uit.

- ▶ Voordat de kritische temperatuur wordt bereikt, schakelt de temperatuurbewaking het afzuigapparaat uit.
- ▶ Afzuigapparaat uitschakelen, ca. 5 minuten laten afkoelen, inschakelen.

- Inschakelen niet mogelijk: Contact opnemen met Festool onderhoudswerkplaats.

7.2 Koppelen met T-Loc

Door aan de T-Loc te draaien kan het afzuigapparaat worden afgesloten, geopend en gekoppeld:

- afzuigapparaat sluiten [4a].
- afzuigapparaat openen [4b].
- afzuigapparaat koppelen aan bewaarbox [4c].



Alvorens het afzuigapparaat op te tillen, de T-Loc altijd sluiten of aan de bewaarbox koppelen en op een veilige bevestiging controleren.

Max. draaglast bij koppeling met meerdere Systemainers: 20 kg

7.3 Draagriem gebruiken/ instellen

Max. toelaatbare draaglast van de draagriem: 20 kg

De draagriem kan in twee verschillende standen worden aangebracht:

- Dragen van het afzuigapparaat: draagriem aan afzuigapparaat [5a]
- Dragen van de bewaarbox met afzuigapparaat: draagriem aan bewaarbox [5b]



Alvorens het afzuigapparaat op te tillen, de draagriem op functionaliteit controleren en de T-Loc van het afzuigapparaat in de geschikte stand zetten.

De lengte van de draagriem aanpassen aan de verstelbare lus [5c].

7.4 Afzuigmof

De bypass-functie van de afzuigmof verhindert het aanzuigen van schuurmachines en vloerzuigmondstukken op gladde oppervlakken.

Openen

- ▶ Instelring op positie "OPEN" draaien.

Sluiten

- ▶ Instelring op positie "CLOSE" draaien.

8 Werkzaamheden



VOORZICHTIG

Schadelijke stoffen

Aandoening van de luchtwegen

- ▶ Altijd een filterzak gebruiken!

- (i) In het afzuigapparaat liggen twee reinigingsmondstukken [6-1].

De volgende aanwijzingen in acht nemen:

- Het afzuigapparaat is een stationair systeem en niet geschikt om aan kabel en slang te worden voortgetrokken. Gebruik het handvat [1-4].
- Als er geen antistatische afzuigslang wordt gebruikt, kan een statische oplading ontstaan. De gebruiker kan een elektrische schok krijgen.



Bij het afzuigen van stoffen die de grenswaarde overschrijden slechts één enkele stofbron (elektrisch of persluchtgereedschap) afzuigen.

Belangrijk bij het afzuigen van stof van lopend elektrisch gereedschap:

Voor voldoende ventilatie zorgen! Regionale voorschriften in acht nemen!

Grenswaarden: afvoerlucht max. 50% van de hoeveelheid verse lucht

Formule: ruimtevolumen V_R x ventilatiesnelheid L_W

Neem na het werken het volgende in acht:

- ▶ Afzuigapparaat uitschakelen en stekker uit stopcontact halen.
- ▶ Aansluitkabel opwickelen.
- ▶ Vuilcontainer leegmaken.
- ▶ Zuigslang [1-3] en aansluitkabel in bewaarbox leggen.
- ▶ Afzuigapparaat van binnen en buiten reinigen door het af te zuigen en schoon te vegen.

- ▶ Afzuigapparaat opbergen in een droge ruimte, beschermd tegen onbevoegd gebruik.

9 Onderhoud en verzorging



WAARSCHUWING

Gevaar voor letsel, elektrische schokken

- ▶ Vóór alle onderhouds- en reinigingswerkzaamheden de stekker altijd uit het stopcontact trekken!
- ▶ Alle onderhouds- en reparatiewerkzaamheden waarvoor het vereist is om de motorbehuizing te openen, mogen alleen in een geautoriseerde onderhoudswerkplaats worden uitgevoerd.



Klantenservice en reparatie alleen door fabrikant of door servicewerkplaatsen: Adres bij u in de buurt op: www.festool.nl/service



Alleen originele Festool-reserveonderdelen gebruiken! Bestelnr. op: www.festool.nl/service

- ▶ Regelmatig de filterzak vervangen en het reservoir en de afdichtingen reinigen.

De volgende aanwijzingen in acht nemen:

- Ten minste eenmaal per jaar een stoftechnische controle (bijv. op beschadiging van het filter, de dichtheid van het apparaat en de werking van de controleapparatuur) door de fabrikant of iemand die hiervoor geschoold is.
- Wat niet kan worden gereinigd, moet worden verwijderd. Hiervoor niet-doorlatende zakken gebruiken. Toepasselijke afvoerregeringen in acht nemen!

9.1 Filterzak vervangen

- ▶ Afzuigapparaat met T-Loc openen [6]. **Let op: kantelgevaar!**
- ▶ Filterzak vervangen
 - ▶ Filterzak uitnemen [7].
 - ▶ Filterzak plaatsen [8].
- ▶ Afzuigapparaat met T-Loc sluiten.

9.2 Filterelement vervangen [9]

LET OP

Beschadiging van de motor

- ▶ Zuig nooit zonder standaard filter, omdat de motor hierdoor beschadigd kan raken.
- ▶ Afzuigapparaat met T-Loc openen **[6]**. **Let op: kantelgevaar!**
- ▶ Hendel ontgrendelen en omslaan.
- ▶ Reservoir naar boven afnemen.
- ▶ Gebruikt filterelement uitnemen en door een nieuw vervangen.
- ▶ Gebruikt filterelement afvoeren in overeenstemming met de wettelijke bepalingen.
- ▶ Reservoir en afdichtingen reinigen.
- ▶ Reservoir inbrengen. Hendel omslaan en inklikken.
- ▶ Afzuigapparaat met T-Loc sluiten.

 De bestelnummers voor accessoires, filters en verbruiksmateriaal in de Festool-catalogus of op het internet op "www.festool.com".

10 Foutoplossing

Stromingsgeluid bij het afzuigen

Automatische bypass: er wordt een ventiel geopend dat koellucht naar de turbine leidt:

Oorzaak Verstopt filterelement, volle filterzak of verstopte afzuigslang

Oplossing Reservoir leegmaken, filterelement vervangen of reinigen, filterzak vervangen, afzuigslang op verstopping controleren en eventueel verwijderen

11 Transport

De volgende aanwijzingen in acht nemen:

- Voor het transport de T-Loc van het afzuigapparaat altijd sluiten of aan de bewaarbox koppelen.
- Bij het transport in voertuigen het apparaat volgens de betreffende wettelijke richtlijnen zekeren tegen schuiven en kantelen.

12 Milieu



Geef het apparaat niet met het huisvuil mee! Voer de apparaten, accessoires en verpakkingen op milieuvriendelijke wijze af. Neem de geldende nationale voorschriften in acht.

Volgens de Europese richtlijn inzake gebruikte elektrische en elektronische apparaten en de omzetting hiervan in de nationale wetgeving dienen oude elektrische apparaten gescheiden te worden ingezameld en op milieuvriendelijke wijze te worden afgevoerd.

Informatie over de inzamelpunten voor een correcte verwijdering is onder www.festool.nl/recycling in te zien.

Informatie voor REACH: www.festool.nl/reach

| | |
|------------------------------|----|
| Innehållsförteckning | |
| 1 Säkerhetsanvisningar..... | 44 |
| 2 Symboler..... | 45 |
| 3 Avsedd användning..... | 45 |
| 4 Tekniska data..... | 46 |
| 5 Delar..... | 46 |
| 6 Driftstart..... | 46 |
| 7 Inställningar..... | 47 |
| 8 Arbete..... | 47 |
| 9 Underhåll och skötsel..... | 48 |
| 10 Felåtgärder..... | 48 |
| 11 Transport..... | 48 |
| 12 Miljö..... | 49 |

1 Säkerhetsanvisningar



WARNING! Läs och följ alla säkerhetsanvisningar. Följs inte säkerhetsanvisningarna och andra anvisningar kan det leda till elstötar, brand och/eller allvarliga personskador.

Spara alla säkerhetsanvisningar och andra anvisningar för framtida bruk.

- Den här maskinen får inte användas av personer (inklusive barn) med nedsatt fysisk, sensorisk eller mental förmåga eller som saknar erfarenhet och kunskap om produkten. **Barn** ska hållas under uppsikt, så att man kan säkerställa att de inte leker med produkten.
- **WARNING!** Denna maskin är endast avsedd för torr användning.
- Denna maskin får inte användas av personer som kan reagera extra känsligt på elstötar (t.ex. **personer med pacemaker**), eftersom statisk uppladdning av maskinen inte kan uteslutas.
- **Se till att uppställningen är stadig.** Effekterna av reaktioner vid rädsla, exempelvis på grund av antistatisk urladdning, kan leda till olyckor.
- **WARNING!** Användare måste vara tillräckligt kunniga för att använda dessa maskiner.





- **WARNING!** Enheten kan innehålla hälsofarligt damm. Underhåll, tömning och filterbyte ska endast utföras av en auktoriserad fackman med lämplig utrustning.
- Dammsugaren får endast användas med installerat filtersystem!
- **OBS!**
Denna maskin är endast avsedd för användning inomhus.
Denna maskin får endast förvaras inomhus.
- Får endast användas tillsammans med lämplig skyddsutrustning!
- Får endast användas efter att man kontrollerat visuellt att den är hel, i torr miljö och efter instruktion!
- **Explosions- och brandfara! Sug inte upp:**
 - gnistor, glödande partiklar eller varmt damm;

- brandfarliga eller explosiva ämnen (t.ex. magnesium, aluminium, bensen, förtunning);
- starka ämnen (t.ex. syra, lut, lösningsmedel);
- ämnen som kan reagera kemiskt och bilda värme, syror/baser, gaser osv. (exempelvis reaktiva tvåkomponentsmaterial, aluminium och vatten).
- Nationella säkerhetsföreskrifter samt materialtillverkarens anvisningar ska följas!
- **WARNING!** Eluttaget på maskinen får endast användas för de ändamål som anges i anvisningarna.
- Kontrollera kontakten, eluttaget, kabeln och filtret regelbundet för att undvika fara. Skadade elkomponenter måste alltid bytas ut av en auktoriserad serviceverkstad.
- Före rengöring eller underhåll, vid byte av förbrukningsartiklar eller om maskinen modifieras måste man alltid dra ut nätkontakten ur eluttaget.
- Använd endast originalsugslangen från Festool.
- **Observera arbetsmiljön och var rädd om dig själv och andra när maskinen transporteras och används.**
Se till exempel till att ingen kan snubbla på sugslangen eller nätkabeln.
- Dammsugaren ska endast bäras i det avsedda handtaget.
- Får inte lyftas eller transporteras med lyftkrok eller telfer.
- Tipprisk, ställ den inte på sluttande ytor!
- **Håll förpackningsplasten borta från barn.**
Det finns risk för kvävning.

2 Symboler

-  Varning för allmän risk
-  Varning för elstötar
-  Läs bruksanvisningen och säkerhetsanvisningarna!
-  Läs bruksanvisningen och säkerhetsanvisningarna.
-  Använd andningskydd.
-  Lämplig för avskiljning av damm med ett exponeringsgränsvärde över 1 mg/m³
-  **Varning!** Maskinen kan innehålla hälsofarligt damm!

-  Förbjudet att kliva upp
-  Sug aldrig upp vatten eller andra vätskor!
-  Ställ den inte i regn!
-  Tipprisk!
-  Tips, information
-  Bruksanvisning
-  CE-märkning om överensstämmelse
-  Kasta den inte i hushållssoporna.

3 Avsedd användning

Dammsugaren är avsedd för

- uppsugning av damm med gränsvärde upp till 1 mg/m³ motsvarande dammklass 'L',
- ökad belastning vid yrkesmässig användning,
i enlighet med IEC/EN 60335-2-69.

Dammsugaren **rekommenderas inte** för kontinuerlig uppsugning av fint damm, till exempel cementdamm eller spackelmassa.



Vid felaktig användning ligger ansvaret på användaren.

4 Tekniska data

| Dammsugare | | | |
|--|---------------------------|------------|---|
| Effekt | | | 1000 W |
| Anslutningseffekt i eluttag max. | | EU | 1200 W |
| | | CH, DK, GB | 1300 W |
| | | AUS | 1400 W |
| Volymström (luft) max., dammsugare/turbin | | | 108 m ³ /h / 180 m ³ /h |
| Undertryck max., turbin | | | 200 hPa |
| Filteryta | | | 5357 cm ² |
| Sugslang | | | D 27 mm x 3,0 m-AS |
| Nätkabelns längd | | | 5,0 M |
| Ljudtrycksnivå enligt EN 60704-2-1/ osäkerhet K | | | 67 dB(A)/ 3 dB |
| Vibrationsvärde i rengöringsmunstycke/ osäkerhet | | | <2,5 m/s ² / 1,5 m/s ² |
| Skyddsklass | | | IP X0 |
| Behållarens volym | | | 4,5 l |
| | | | |
| Mått L x B x H | CTL SYS med förvaringsbox | | 396 x 296 x 270 mm |
| | Endast CTL SYS | | 396 x 296 x 162 mm |
| Vikt | CTL SYS med förvaringsbox | | 6,9 kg |

5 Delar

- [1-1]** Dammsugare
- [1-2]** Förvaringsbox
- [1-3]** Sugslang
- [1-4]** Handtag
- [1-5]** Vinkelstycke
- [1-6]** T-LOC-låsning för SYSTAINER
- [1-7]** IEC-kontakt
- [1-8]** Strömbrytare
- [1-9]** AUTO-/MAN-omkopplare
- [1-10]** Eluttag

De angivna bilderna finns i början av bruksanvisningen.

6 Driftstart



VARNING

Otillåten spänning eller frekvens!

Olycksrisk

- Observera informationen på märkplåten.
- Observera landsspecifika avvikelser.

6.1 Ansluta dammsugaren



VARNING

Risk för personskador på grund av verktyg som startar okontrollerat

- Kontrollera att det anslutna verktyget är frångkopplat innan du startar dammsugaren.

- Sätt i nätkabeln i IEC-kontakten [2] och anslut den till ett skyddsjordat eluttag.
 - Dra nätkabeln genom öppningen [2].
- Brytaren [1-8] fungerar som till-/frångkoppling.

Med omkopplaren [1-9] kan man skifta mellan lägena AUTO och MAN.

Brytarläge 'MAN'

Eluttaget [1-10] är inte strömförande, dammsugaren startar.

Brytarläge 'Auto'

Eluttaget [1-10] är strömförande, dammsugaren startar när det anslutna verktyget kopplas till.

 Dra alltid ut kontakten ur eluttaget när produkten inte används, samt före underhålls- och rengöringsarbeten.

6.2 Ansluta elverktyg



VARNING

Risk för personskador

- ▶ Observera den maximala anslutningseffekten för eluttaget (se kapitlet Tekniska data).
- ▶ Koppla ifrån elverktyget.

- ▶ Anslut elverktyget till eluttaget.

6.3 Ansluta sugslangen

i sugöppningen [3a]

- ▶ Anslut sugslangen med vinkelstycket i sugöppningen.

i utblåsningsöppningen [3b]

- ▶ Öppna luckan på baksidan av dammsugaren.
- ▶ Anslut sugslangen med vinkelstycket i utblåsningsöppningen.

7 Inställningar

7.1 Temperaturövervakning

Innan den kritiska temperaturen uppnås kopplar temperaturövervakningen ifrån dammsugaren.

- ▶ Innan den kritiska temperaturen uppnås kopplar temperaturövervakningen ifrån dammsugaren.
- ▶ Koppla ifrån dammsugaren, låt den svalna i ca 5 minuter och koppla sedan till den igen.

 Om den inte kan kopplas till: kontakta din Festool serviceverkstad.

7.2 Anslut med T-LOC

Genom att vrida på T-LOC kan man stänga, öppna och koppla dammsugaren:

- Stäng dammsugaren [4a].
- Öppna dammsugaren [4b].

- Koppla dammsugaren till förvaringsboxen [4c].



Innan du lyfter, stäng alltid T-LOC på dammsugaren eller koppla fast den på förvaringsboxen och se till att den sitter säkert. Maximal last vid koppling till andra SYSTAINER: 20 kg

7.3 Använda/ställa in bärremmen

Maximalt tillåten last för bärremmen: 20 kg

Bärremmen kan monteras i två olika lägen:

- Bära dammsugaren: bärremmen på dammsugaren [5a]
- Bära förvaringsboxen med dammsugaren: bärremmen på förvaringsboxen [5b]



Innan du lyfter, kontrollera att bärremmen fungerar och ställ T-LOC på dammsugaren i rätt läge.

Justera längden på bärremmen med öglan [5c].

7.4 Utsugsadapter

Utsugsadaptorns bypass-funktion förhindrar att slipmaskiner och golvmunstycken suger sig fast på släta ytor.

Öppna

- ▶ Vrid inställningsringen till läget "OPEN".

Stäng

- ▶ Vrid inställningsringen till läget "CLOSE".

8 Arbete



OBS

Hälsosfarligt damm

Risk för skador i luftvägarna

- ▶ Använd alltid filtersäck!

 Två rengöringsmunstycken [6-1] förvaras inne i dammsugaren.

Observera följande:

- Dammsugaren är ett stationärt system och får inte släpas i kabeln eller slangen. Använd handtaget [1-4].
- Om man inte använder antistatisk utsugsslang kan statisk uppladdning förekomma. Användaren kan få en elstöt.



Vid damm som överskrider gränsvärdet får utsuget endast användas för en enda dammkälla (el- eller tryckluftsverktyg).

Kontrollera följande vid uppsugning av damm som ansamlas vid användning av elverktyg:

Se till att ventilationen är tillräcklig! Observera regionala bestämmelser!

Gränsvärden: frånluft max. 50 % av friskluftsvolymen

Formel: rymdvolum V_R x ventilationshastighet L_W

Efter arbetet:

- ▶ Stäng av dammsugaren och dra ut nätkontakten.
- ▶ Linda upp nätkabeln.
- ▶ Töm smutsbehållaren.
- ▶ Lägg sugslangen [1-3] och nätkabeln i förvaringsboxen.
- ▶ Rengör dammsugaren in- och utvändigt genom att dammsuga och torka av den.
- ▶ Ställ dammsugaren i ett torrt utrymme där obehöriga inte kommer åt den.

9 Underhåll och skötsel



VARNING

Risk för personskador, elstötar

- ▶ Dra alltid ut nätkontakten före alla underhålls- och servicearbeten på produkten!
- ▶ Allt underhålls- och reparationsarbete som kräver att motorns hölje öppnas får endast utföras av behöriga serviceverkstäder.



Service och reparation får endast utföras av tillverkaren eller serviceverkstäder: Hitta närmaste adress på: www.festool.se/service



Använd bara Festools originalreservdelar!
Art.nr på: www.festool.se/service

- ▶ Byt filtersäcken och rengör behållaren och tätningarna regelbundet.

Observera följande:

- minst en gång per år ska en dammteknisk kontroll utföras (t.ex. beträffande skador på filtret, maskinens täthet och kontrollordningarnas funktion) av tillverkaren eller en utbildad person.
- Delar som inte kan rengöras måste kasseras. Använd då helt täta påsar. Följ gällande regler för avfallshantering!

9.1 Byta filtersäcken

- ▶ Öppna dammsugaren med T-LOC [6]. **OBS! Tipprisk!**
- ▶ Byta filtersäcken:
 - ▷ Ta ur filtersäcken [7].
 - ▷ Lägg i en filtersäck [8].
- ▶ Stäng dammsugaren med T-LOC.

9.2 Byta filterelement [9]

ANMÄRKNING

Motorskada

- ▶ Använd aldrig dammsugaren utan inbyggt huvudfilter, eftersom motorn då kan skadas.
- ▶ Öppna dammsugaren med T-LOC [6]. **OBS! Tipprisk!**
- ▶ Lås upp spaken och fäll den.
- ▶ Ta ut behållaren uppåt.
- ▶ Ta ut det gamla filterelementet och sätt i ett nytt.
- ▶ Avfallshandla filterelementet enligt de nationella bestämmelserna.
- ▶ Rengör behållaren och tätningarna.
- ▶ Sätt i behållaren. Fäll tillbaka spaken och lås den.
- ▶ Stäng dammsugaren med T-LOC.
- ① Artikelnummer för tillbehör, filter och förbrukningsmaterial finns i Festool-katalogen eller på internet på "www.festool.com".

10 Felåtgärder

Strömningsljud vid dammsugning

Automatisk bypass: en ventil öppnas för att tillföra kylluft till turbinen:

Orsak Igensatt filterelement, full filterpåse eller igensatt sugslang

Lösning Töm behållaren, byt eller rengör filterelementet, byt filterpåsen, kontrollera om sugslangen är igensatt och rensa den vid behov

11 Transport

Observera följande:

- Före transport ska dammsugarens T-LOC alltid låsas eller så ska den anslutas till förvaringsboxen.

- Vid transport i fordon ska produkten alltid säkras enligt gällande direktiv så att den inte kan kanna iväg eller välta.

12 Miljö



Släng inte maskinen i hushållssoporna! Se till att verktyg, tillbehör och förpackningar lämnas till miljövänlig återvinning. Följ den nationella föreskrifterna.

Enligt EU-direktivet om uttjänt el- och elektronikutrustning och omsättning till nationell lagstiftning måste förbrukade elverktyg källsorteras och återvinnas på ett miljövänligt sätt.

Information om insamlingsstationer för korrekt avfallshantering finns på www.festool.se/recycling.

Information om REACH: www.festool.se/reach

| | | | |
|----------------------------------|----|-------------------------|----|
| Sisälllys | | 7 Säädot..... | 53 |
| 1 Turvallisuusohjeet..... | 50 | 8 Työskentely..... | 53 |
| 2 Tunnukset..... | 51 | 9 Huolto ja hoito..... | 54 |
| 3 Määräystenmukainen käyttö..... | 52 | 10 Vikojen korjaus..... | 54 |
| 4 Tekniset tiedot..... | 52 | 11 Kuljetus..... | 55 |
| 5 Laitteen osat..... | 52 | 12 Ympäristö..... | 55 |
| 6 Käyttöönotto..... | 52 | | |

1 Turvallisuusohjeet



VAROITUS! Lue kaikki turvallisuus- ja käyttöohjeet. Turvallisuusohjeiden ja käyttöohjeiden noudattamisen laiminlyönti voi aiheuttaa sähköiskun, tulipalon ja/tai vakavia vammoja.

Säilytä kaikki turvallisuusohjeet ja käyttöohjeet myöhempää tarvetta varten.

- Tätä työkalua eivät saa käyttää sellaiset henkilöt (mukaan lukien lapset), joilla on alentuneet fyysiset, aistilliset tai henkiset kyvyt tai joilla ei ole tarvittavaa kokemusta ja tietämystä laitteen käytöstä. **Lapsia** täytyy valvoa, jotta he eivät pääse leikkimään laitteen kanssa.
- **VAROITUS!** Tämä laite on tarkoitettu vain kuivakäyttöön.
- Tätä laitetta eivät saa käyttää sellaiset henkilöt, jotka saattavat reagoida herkästi sähköiskuun (esim. **ihmiset, joilla on sydämentahdistin**), koska laitteeseen voi varautua staattista sähköä.
- **Varmista tukeva asento.** Pelästyminen esimerkiksi staattisen sähkön purkautumisen takia voi johtaa onnettomuuksiin.
- **VAROITUS** Näitä työkaluja käyttävien henkilöiden on saatava riittävän perusteellinen opastus niiden käytöstä.



- **VAROITUS!** Laite voi sisältää terveydelle haitallista pölyä. Huollon, tyhjennyksen ja suodattimen vaihdon saa tehdä vain valtuutettu ammattilainen, joka käyttää soveltuvia henkilönsuojaimia.
- Käytä vain paikalleen asennetun suodatinjärjestelmän kanssa.
- **HUOMIO**
Tämä laite on tarkoitettu vain sisäkäyttöön.
Tätä laitetta saa säilyttää vain sisätiloissa.
- Käytä vain sopivan suojaruostuksen kanssa!
- Työskentele vain kunnossa olevan laitteen kanssa (tarkasta silmämääräisesti), kuivassa ympäristössä ja ohjeiden mukaan!
- **Räjähdyks- ja palovaara! Älä imuroi:**
 - kipinöitä, hehkuvia siruja tai kuumaa pölyä;

- palonarkoja tai räjähdysalttiita aineita (esim. magnesium, alumiini, bensiini, ohenne);
- syövyttäviä aineita (esim. hapot, emäsluokset, liuottimet);
- kemiallisesti reaktiivisia aineita, jotka aiheuttavat lämpöä, happo- ja/emäksiä, kaasuja yms. (esim. reaktiiviset 2K-materiaalit, alumiini ja vesi).
- Noudata kansallisia turvallisuusmääräyksiä sekä materiaalin valmistajan antamia ohjeita!
- **Varoitus** Käytä koneen pistorasiaa vain ohjeiden ilmoittamiin tarkoituksiin.
- Vaaran välttämiseksi tarkasta pistoke, pistorasia, johto ja suodatin säännöllisin väliajoin. Vaihdata vialliset sähkökomponentit vain valtuutetussa huoltokorjaamossa.
- Verkkosähköpistoke täytyy aina vetää irti pistorasiasta ennen puhdistusta, huoltoa, käyttötarvikkeiden vaihtoa tai laitteen muutostoimenpiteitä.
- Käytä vain alkuperäistä Festool-imuletkua.
- **Huomioi työskentelyalueen olosuhteet ja varmista oma ja sivullisten turvallisuus laitteen kujanäköalueen ja käytön aikana.**
Tällä tavalla estät esim. imuletkun tai verkkovirtavirtajohdon aiheuttamat kompastumiset.
- Kanna laitetta vain sen asianmukaisen kahvan varassa.
- Älä nosta äläkä kuljeta nosturikoukun tai nostolaitteen varassa.
- Kaatumisvaara, älä aseta kalteville pinnoille!
- **Pidä pakkauskalvot poissa lasten ulottuvilta.**
Tukehtumisvaara.

2 Tunnukset



Varoitus yleisestä vaarasta



Sähköiskuvaara



Lue käyttöohjeet ja turvallisuusohjeet!



Lue käyttöohjeet ja turvallisuusohjeet.



Käytä hengityssuojainta.



Soveltuu altistuksen raja-arvoitaan yli 1 mg/m³ pölyn imurointiin



Varoitus! Laitte voi sisältää terveydelle haitallista pölyä!



Laitteen päälle kiipeäminen on kielletty



Älä imuroi vettä eikä nesteitä!



Älä altista sateelle!



Kaatumisvaara!



Ohje, vihje



Käsittelyohje



CE-vaatimustenmukaisuusmerkintä



Älä hävitä kotitalousjätteen mukana.

3 Määräystenmukainen käyttö

Imuri soveltuu

- raja-arvoltaan maks. 1 mg/m³ pölyn imurointiin pölyluokan "L" mukaan,
- raskaaseen ammattikäyttöön, standardin IEC/EN 60335-2-69 mukaan.

Imuria **ei suositella** jatkuvaan hienojakoisen pölyn (esim. sementtipöly tai tasoitepöly) imurointiin.



Laitteen käyttäjä vastaa määräysten vastaisesta käytöstä aiheutuneista vahingoista.

4 Tekniset tiedot

| Imuri | | |
|--|------------------------------|---|
| Ottoteho | | 1000 W |
| Liitântäarvo laitepistorasiaan maks. | EU | 1200 W |
| | CH, DK, GB | 1300 W |
| | AUS | 1400 W |
| Imurin/turbiinin maks. virtaus (ilma) | | 108 m ³ /h / 180 m ³ /h |
| Turbiinin maks. alipaine | | 200 hPa |
| Suodatuspinta-ala | | 5357 cm ² |
| Imuletku | | D 27 mm x 3,0 m-AS |
| Sähköjohdon pituus | | 5,0 m |
| Äänenpainetaso standardin EN 60704-2-1 mukaan / epävarmuus K | | 67 dB(A) / 3 dB |
| Tärinäarvo puhdistussuulakkeen kohdalla / epävarmuus | | <2,5 m/s ² / 1,5 m/s ² |
| Suojausluokka | | IP X0 |
| Säiliön tilavuus | | 4,5 l |
| Mitat p x l x k | Säilytyskotelollinen CTL SYS | 396 x 296 x 270 mm |
| | vain CTL SYS | 396 x 296 x 162 mm |
| Paino | Säilytyskotelollinen CTL SYS | 6,9 kg |

5 Laitteen osat

- [1-1] Imuri
- [1-2] Säilytyskotelo
- [1-3] Imuletku
- [1-4] Kahva
- [1-5] Kulmaosa
- [1-6] T-Loc-lukitsin Systainer-salkkua varten
- [1-7] Laitepistoke
- [1-8] Käynnistys-/sammutuskytkin
- [1-9] AUTO-/MAN-kytkin
- [1-10] Laitepistorasia

Mainitut kuvat ovat käyttöohjekirjan alussa.

6 Käyttöönotto



VAROITUS

Kielletty jännite tai taajuus!

Onnettomuusvaara

- Noudata konekilvessä olevia ohjetietoja.
- Huomioi maakohtaiset erikoismääräykset.

6.1 Imurin liitântä



VAROITUS

Loukkaantumisvaara hallitsemattomasti käynnistyvien työkalujen takia

- Huolehdi ennen päällekytkentää siitä, että paikalleen liitetty työkalu on kytketty pois päältä.
- Kytke verkkoliitântäjohto laitepistokkeeseen [2] ja suojamaadoitettuun pistorasiaan.

- ▶ Asenna verkkojohto syvennykseen [2].
- Kytkin [1-8] toimii päälle-/poiskytkimenä.
- Kytkimellä [1-9] voit vaihdella asentojen AUTO ja MAN välillä.

Kytkimen asento 'MAN'

Laitepistorasia [1-10] ei ole virtaajohtava, imuri käynnistyy.

Kytkimen asento 'Auto'

Laitepistorasia [1-10] on virtaajohtava, imuri käynnistyy, kun paikalleen liitetty työväline kytetään toimintaan.

 Irrota pistoke pistorasiasta, jos laitetta ei käytetä tai ennen kuin teet laitteeseen liittyviä huolto- ja puhdistustöitä.

6.2 Sähkötyökalun kytkentä



VAROITUS

Loukkaantumiswaara

- ▶ Huomioi laitepistorasian suurin sallittu liitäntäarvo (ks. luku Tekniset tiedot).
- ▶ Kytke sähkötyökalu pois päältä.

- ▶ Kytke sähkötyökalu laitepisterasiaan .

6.3 Imuletkun kytkentä

imuaukkoon [3a]

- ▶ Liitä imuletku kulmakappaleen kanssa imuaukkoon.

puhallusaukkoon [3b]

- ▶ Avaa imurin taustapuolella oleva luukku.
- ▶ Liitä imuletku kulmakappaleen kanssa puhallusaukkoon.

7 Säädöt

7.1 Lämpötilavalvonta

Lämpötilavalvonta katkaisee imurin toiminnan ennen kriittisen lämpötilan saavuttamista.

- ▶ Lämpötilavalvonta katkaisee imurin toiminnan ennen kriittisen lämpötilan saavuttamista.
- ▶ Kytke imuri pois päältä, anna jäähtyä n. 5 minuuttia, kytke sitten taas päälle.

 Jos päällekytkentä ei onnistu: ota yhteys Festool-huoltokorjaamoon.

7.2 Kiinnittäminen T-Loc:n avulla

T-Loc-suljinta kääntämällä voit sulkea, avata ja kiinnittää imurin:

- Imurin suljenta [4a].
- Imurin avaus [4b].
- Imurin kiinnittäminen säilytyskoteloon [4c].



Ennen imurin ylösnostamista sulje aina T-Loc tai kiinnitä säilytyskoteloon ja varmista pitävä kiinnitys.

Maks. kantokuorma yhdessä muiden Systainer-laatikoiden kanssa: 20 kg

7.3 Kantohihnan käyttö/säätö

Kantohihnan suurin sallittu kantokuorma: 20 kg
Kantohihna voidaan kiinnittää kahteen eri kohtaan:

- Imurin kantaminen: kantohihna imuriin [5a]
- Säilytyskotelolla varustetun imurin kantaminen: kantohihna säilytyskoteloon [5b]



Ennen nostamista tarkasta kantohihnan kunnollinen asennus ja aseta T-Loc imurissa vastaavaan asentoon.

Säädä kantohihnan pituus sopivaksi säätöluokasta [5c].

7.4 Imumuhvi

Imumuhvin ohivirtaustoiminto estää hiomakoneiden ja lattiasuulakkeiden imeytymisen kiinnisileitä pintoja vasten.

Avaa

- ▶ Käännä säätörengas asentoon "OPEN".

Sulje

- ▶ Käännä säätörengas asentoon "CLOSE".

8 Työskentely



HUOMIO

Terveydelle haitallinen pöly

Hengitysteiden loukkaantumiswaara

- ▶ Käytä aina suodattavaa pölypussia!

 Imurin sisällä on kaksi puhdistussuulaketta [6-1].

Noudata seuraavia ohjeita:

- Imuri on kiinteä järjestelmä ja ei soveltu kuljetettavaksi johdosta ja letkusta vetämällä. Käytä kahvaa [1-4].
- Jos et käytä antistaattista imuletkua, työkaluun voi varautua staattista sähköä. Käyttäjä voi saada sähköiskun.



Kun imuroit raja-arvon ylittäviä pölylähteitä, imuroi vain yhdestä pölylähteestä (sähkö- tai paineilmatyökalu) kerrallaan.

Huomioi imuroidessasi toiminnassa olevien sähkötyökalujen työstöpölyä:

Huolehdi riittävän tehokkaasti ilmanvaihdosta! Noudata paikallisia määräyksiä!

Raja-arvot: poistoilma maks. 50 % puhtaan ilman määrästä

Kaava: huoneen tilavuus $V_R \times$ ilman vaihtuvuus L_W

Huomioi töiden valmistuttua:

- ▶ Sammuta imuri ja vedä verkkopistoke irti pistorasiasta.
- ▶ Kääri verkkoliitäntäjohto rullalle.
- ▶ Tyhjennä likasäiliö.
- ▶ Aseta imuletku [1-3] ja verkkoliitäntäjohto säilytyskoteloon.
- ▶ Puhdista imurin sisä- ja ulkopuoli imuromalla ja pyyhkimällä.
- ▶ Vie imuri kuivaan säilytystilaan, jossa se on suojassa luvattomalta käytöltä.

9 Huolto ja hoito



VAROITUS

Loukkaantumisaara, sähköiskuvaara

- ▶ Irrota aina sähköpistoke pistorasiasta ennen kaikkia huolto- ja puhdistustöitä!
- ▶ Kaikki moottorin rungon avaamista edellyttävät huolto- ja korjaustyöt saa antaa vain valtuutetun huoltokorjaamon tehtäväksi.



Anna vain valmistajan tai valtuutetun huoltokorjaamon tehdä **huolto- ja korjaustyöt**: Lähimmän huoltopisteen voit katsoa nettiosoitteesta: www.festool.fi/huolto



Käytä vain alkuperäisiä Festool-varaosia! Tuotenumerot voit katsoa nettiosoitteesta: www.festool.fi/huolto

- ▶ Vaihda suodattava pölypussi ja puhdista säiliö ja tiivisteet säännöllisin välein.

Noudata seuraavia ohjeita:

- Anna valmistajan tai asiantuntijan tehdä vähintään kerran vuodessa pölytekninen tarkastus (esim. suodattimen vaurioiden, laitteen vuotojen ja valvontalaitteiden toimintavirheiden varalta).
- Jos jonkun komponentin puhdistus ei onnistu, kyseinen osa täytyy hävittää. Käytä

siihen ilmatiiviitä pusseja. Noudata voimassa olevia jätehuoltomääräyksiä!

9.1 Suodatinpussin vaihto

- ▶ Avaa imuri T-Loc:n avulla [6]. **Huomioi kaatumisvaara!**
- ▶ Suodattavan pölynpuussin vaihto:
 - ▷ Ota suodattava pölypussi ulos [7].
 - ▷ Laita suodattava pölypussi paikalleen [8].
- ▶ Sulje imuri T-Loc:n avulla.

9.2 Suodatinelementin vaihto [9]

HUOMAUTUS

Moottorin vaurioitumisvaara

- ▶ Älä missään tapauksessa imuroi ilman paikallaan olevaa pääsuodatinta, koska muuten moottori voi vaurioitua.
- ▶ Avaa imuri T-Loc:n avulla [6]. **Huomioi kaatumisvaara!**
- ▶ Vapauta ja käännä vipu.
- ▶ Ota säiliö yläkautta pois.
- ▶ Ota käytetty suodatinelementti pois ja korvaa uudella.
- ▶ Hävitä käytöstä poistettu suodatinelementti lakimääräysten mukaan.
- ▶ Puhdista säiliö ja tiivisteet.
- ▶ Asenna säiliö. Käännä ja lukitse vipu.
- ▶ Sulje imuri T-Loc:n avulla.
- ① Tarvikkeiden, suodattimen ja kulutusmateriaalin tilausnumerot voit katsoa Festool-tuoteluettelosta tai Internet-osoitteesta "www.festool.com".

10 Vikojen korjaus

Virtausmelu imuroitaessa

Automaattinen ohitusventtiili: jäähdytysilmaa turbiinille johtava venttiili avautuu:

Aiheuttaja Tukkeutunut suodatinelementti, täysinäinen pölypussi tai tukkeutunut imuletku

Ratkaisu Tyhjennä säiliö, vaihda tai puhdista suodatinelementti, vaihda pölypussi, tarkasta imuletku tukkeutumisen varalta ja tarvittaessa poista tukos

11 Kuljetus

Noudata seuraavia ohjeita:

- Ennen imurin kuljettamista sulje aina T-Loc tai kiinnitä se säilytyskoteloon.
- Autossa kuljetettaessa varmista laite liukumisen ja kaatumisen estämiseksi voimassa olevien määräysten mukaan.

12 Ympäristö



Älä heitä käytöstä poistettua konetta talousjätteiden joukkoon!

Toimita käytöstä poistetut laitteet, tarvikkeet ja pakkaukset ympäristöystävälliseen kierrätykseen. Noudata voimassa olevia kansallisia määräyksiä.

Käytöstä poistettuja sähkö- ja elektroniikkalaitteita koskevan eurooppalaisen direktiivin ja sitä vastaavan kansallisen lainsäädännön mukaan loppuun käytetyt sähkötyökalut täytyy kerätä erikseen talteen ja toimittaa ympäristöä säästävään kierrätykseen.

Kohdassa www.festool.fi/recycling on tietoja asianmukaisen hävittämisen takaavista keräyspisteistä.

Teave REACH kohta: www.festool.fi/reach

| | | |
|--------------------------------|----|---------------------------------|
| Indholdsfortegnelse | | |
| 1 Sikkerhedsanvisninger..... | 56 | 7 Indstillinger..... |
| 2 Symboler..... | 57 | 8 Arbejde..... |
| 3 Bestemmelsesmæssig brug..... | 58 | 9 Vedligeholdelse og pleje..... |
| 4 Tekniske data..... | 58 | 10 Fejlafhjælpning..... |
| 5 Produktets elementer..... | 58 | 11 Transport..... |
| 6 Ibrugtagning..... | 58 | 12 Miljø..... |

1 Sikkerhedsanvisninger



ADVARSEL! Læs alle sikkerhedsanvisninger og vejledninger. Hvis sikkerhedsanvisningerne og vejledningerne ikke overholdes, er der risiko for elektrisk stød, brand og/eller alvorlig personskade.

Opbevar alle sikkerhedsanvisninger og vejledninger til senere brug.

- Denne maskine må ikke bruges af personer (herunder børn) med nedsatte fysiske, sensoriske eller mentale evner eller med manglende erfaring og viden. **Børn** skal være under opsyn for at sikre, at de ikke leger med apparatet.
- **ADVARSEL!** Denne maskine er kun beregnet til tørsugning.
- Dette apparat må ikke benyttes af personer, der kan reagere følsomt på et elektrisk stød (f.eks. **personer med pacemaker**), da statisk opladning af apparatet ikke kan udelukkes.
- **Sørg for, at maskinen står sikkert.** Ved en pludselig reaktion i forskrækkelse, f.eks. ved en statisk elektrisk udladning, kan der ske ulykker.
- **ADVARSEL** Brugere skal instrueres i anvendelsen af disse maskiner i et rimeligt omfang.



- **ADVARSEL!** Maskinen/apparatet kan indeholde sundhedsskadeligt støv. Vedligeholdelse, tømning og filterskift må kun udføres af en autoriseret fagmand med egnet beskyttelsesudstyr.
- Må kun anvendes med installeret filtersystem.
- **OBS!**
Denne maskine er kun beregnet til indendørs brug.
Denne maskine må kun opbevares indendørs.
- Må kun anvendes med egnet sikkerhedsudstyr!
- Må kun anvendes i intakt stand konstateret ved visuel kontrol, i tørre omgivelser og efter oplæring!
- **Eksplodings- og brandfare! Opsug ikke:**
 - gnister, glødende dele eller varmt støv;

- brændbare eller eksplosive stoffer (f.eks. magnesium, aluminium, benzin, fortynder);
- aggressive stoffer (f.eks. syre, lud, opløsningsmidler);
- kemisk reaktive stoffer, som medfører dannelse af varme, syrer/baser, gasser osv. (f.eks. reaktive tokomponent-materialer, aluminium og vand).
- Nationale sikkerhedsforskrifter og oplysninger fra materialeproducenten skal overholdes!
- **ADVARSEL** Stikdåsen på maskinen må kun benyttes til de formål, der er fastlagt i anvisningerne.
- Kontrollér regelmæssigt stikket, stikkontakten, kablet og filteret for at forebygge en risiko. Lad udelukkende et autoriseret serviceværksted udskifte beskadigede elektriske komponenter.
- Før rengøring eller vedligeholdelse eller ved udskiftning af forbrugsartikler eller ved ændring af maskinen skal netstikket altid først trækkes ud af stikkontakten.
- Brug kun den originale Festool støvsugerslange.
- **Tag hensyn til arbejdsomgivelserne, og pas på dig selv og andre ved transport eller arbejde med maskinen.**
Derved undgår du f.eks. risikoen for at snuble over støvsugerslangen eller netledningen.
- Maskinen må kun bæres i grebet til formålet.
- Må ikke løftes og transporteres med krankrog eller løfteudstyr.
- Fare for at vælte, må ikke stilles på skrå underlag!
- **Emballagefolie skal være utilgængeligt for børn.**
Der er risiko for kvælning.
- Netstikket må kun sættes i en stikkontakt med jordforbindelse.

2 Symboler



Advarsel om generel fare



Advarsel om elektrisk stød



Læs sikkerhedsanvisningerne i brugsanvisningen!



Læs sikkerhedsanvisningerne i brugsanvisningen.



Brug åndedrætsværn.



Egnet til udskilning af støv med en ekponeringsgrænseværdi over 1 mg/m³



Advarsel! Maskinen kan indeholde sundhedsskadeligt støv!



Opstigning forbudt



Opsug ikke vand eller væsker!



Må ikke stilles ud i regn!



Fare for at vælte!



Tip, Bemærk



Handlingsanvisning



CE-overensstemmelsesmærkning



Må ikke bortskaffes sammen med almindeligt husholdningsaffald.

3 Bestemmelsesmæssig brug

Støvsugeren egner sig til

- op- og udsugning af støv med grænseværdier op til 1 mg/m³ i henhold til støvklasse 'L',

- forhøjet belastning ved erhvervsmæssig brug, iht. IEC/EN 60335-2-69.

Støvsugeren **anbefales ikke** til vedvarende op- og udsugning af fint støv, f.eks. cementstøv eller spartelmasse.



Ved ikke-bestemmelsesmæssig brug hæfter brugeren.

4 Tekniske data

| Støvsuger | | |
|---|-----------------------------|---|
| Optagen effekt | | 1000 W |
| Tilslutningsværdi til maskinstikdåse maks. | EU CH, DK, GB AUS | 1200 W 1300 W 1400 W |
| Maks. luftmængde, støvsuger/turbine | | 108 m ³ /h / 180 m ³ /h |
| Undertryk maks., turbine | | 200 hPa |
| Filteroverflade | | 5357 cm ² |
| Støvsugerslange | | D 27 mm x 3,0 m-AS |
| Længde af netledning | | 5,0 m |
| Lydtrykniveau iht. DS/EN 60704-2-1/usikkerhed K | | 67 dB(A) / 3 dB |
| Vibrationsværdi ved rengøringsdysen/usikkerhed | | <2,5 m/s ² / 1,5 m/s ² |
| Kapslingsklasse | | IP X0 |
| Beholderstørrelse | | 4,5 l |
| Mål L x B x H | CTL SYS med opbevaringsboks | 396 x 296 x 270 mm |
| | kun CTL SYS | 396 x 296 x 162 mm |
| Vægt | CTL SYS med opbevaringsboks | 6,9 kg |

5 Produktets elementer

- [1-1] Støvsuger
- [1-2] Opbevaringsboks
- [1-3] Udsugningsslange
- [1-4] Greb
- [1-5] Vinkelstykke
- [1-6] T-Loc lukning til Systainer
- [1-7] IEC-stik
- [1-8] Start-stop-kontakt
- [1-9] AUTO-/MAN-kontakt
- [1-10] Stikdåse

De angivne illustrationer findes i starten af brugsanvisningen.

6 Ibrugtagning



ADVARSEL

Ikke-tilladt spænding eller frekvens!

Fare for ulykke

- Vær opmærksom på oplysningerne på ty-peskiltet.
- Vær opmærksom på særlige forhold, der gælder i anvendelseslandet.

6.1 Tilslutning af støvsuger



ADVARSEL

Fare for kvæstelser ved utilsigtet start af værktøj

- ▶ Før tænding skal du kontrollere, at det tilsluttede værktøj er slukket.
- ▶ Sæt netledningen i et IEC-stik [2] og en jordet stikkontakt.
- ▶ Før netledningen gennem udsparingen [2]. Afbryderen [1-8] er en start-stop-kontakt. Med kontakten [1-9] er det muligt at skifte mellem stillingerne AUTO og MAN.

Kontaktstilling "MAN"

Maskinens stikdåse [1-10] er ikke strømførende, støvsugeren starter.

Kontaktstilling "Auto"

Maskinens stikdåse [1-10] er strømførende, støvsugeren starter, når det tilsluttede værktøj tændes.



Træk stikket ud af stikdåsen inden vedligeholdelse og rengøring, eller hvis maskinen ikke anvendes.

6.2 Tilslutning af el-værktøj



ADVARSEL

Risiko for personskader

- ▶ Vær opmærksom på stikdåsens maksimale tilslutningseffekt (se kapitlet Tekniske data).
- ▶ Sluk elværktøjet.
- ▶ Slut elværktøjet til maskinens stikdåse .

6.3 Tilslut støvsugerslange

til indsugningsåbningen[3a]

- ▶ Slut støvsugerslangen til indsugningsåbningen med vinkelstykket.

til udblæsningsåbningen [3b]

- ▶ Åbn klappen på bagsiden af støvsugeren.
- ▶ Slut støvsugerslangen til udblæsningsåbningen med vinkelstykket.

7 Indstillinger

7.1 Temperaturovervågning

Temperaturovervågningen afbryder støvsugeren, før der opnås en kritisk temperatur.

- ▶ Temperaturovervågningen afbryder støvsugeren, før der opnås en kritisk temperatur.

- ▶ Sluk støvsugeren, lad den afkøle i ca. 5 minutter, tænd.

- ① Tænding ikke muligt: Kontakt Festool kundeserviceværksted.

7.2 Slut til T-Loc

Ved at dreje T-Loc kan støvsugeren lukkes, åbnes og forbindes:

- Luk støvsugeren [4a].
- Åbn støvsugeren [4b].
- Forbind støvsugeren med opbevaringsboksen [4c].



Før du løfter, skal du altid lukke T-Loc på støvsugeren eller forbinde den med opbevaringsboksen og kontrollere, at den sidder godt fast.

Maks. belastningsevne ved forbindelse med andre Systemere: 20 kg

7.3 Anvend/indstil bæresele

Maks. tilladt belastningsevne for bæreselen: 20 kg

Bæreselen kan placeres i to forskellige positioner:

- Når støvsugeren bæres: Bæresele i støvsugeren [5a]
- Når opbevaringsboksen med støvsuger bæres: Bæresele i opbevaringsboks [5b]



Før du løfter, skal du kontrollere bæreselens funktion og bringe T-Loc på støvsugeren i den korrekte position.

Tilpas bæreselens længde på indstillingslåsen [5c].

7.4 Udsugningsadapter

Udsugningsadapterens bypass-funktion forhindrer, at slibemaskiner og bunddyser suger sig fast på glatte overflader.

Åbn

- ▶ Drej indstillingsringen til positionen "OPEN".

Luk

- ▶ Drej indstillingsringen til positionen "CLOSE".

8 Arbejde



FORSIGTIG

Sundhedsskadeligt støv

Skader af luftvejene

- ▶ Anvend altid en filterpose!

- ⓘ I selve støvsugeren opbevares to rengøringsmundstykker [6-1].

Følg følgende anvisninger:

- Støvsugeren er et stationært system og egner sig ikke til at blive trukket efter brugeren i kablet og slangen. Anvend grebet [1-4].
- Anvendes der ikke en antistatisk støvsugerlange, kan der opstå statisk elektricitet. Brugeren kan få elektrisk stød.

 Ved opsugning af støv, der overskrider grænseværdien, må der kun opsuges fra en enkelt støvkilde (el- eller trykluftværktøj).

Vær opmærksom på følgende ved udsugning af støv fra el-værktøj:

Sørg for tilstrækkelig udluftning! Overhold lokale bestemmelser!

Grænseværdier: Afgangsluft maks. 50 % af mængden af frisk luft

Formel: Rumvolumen V_R x luftudskiftningsrate L_W

Efter endt arbejde skal du gøre følgende:

- Sluk støvsugeren, og træk stikket ud.
- Vikl netledningen op.
- Tøm spanden.
- Læg støvsugerslangen [1-3] og netledningen ned i opbevaringsboksen.
- Rengør støvsugeren indvendigt og udvendigt ved at støvsuge den og tørre den af.
- Stil støvsugeren i et tørt rum, beskyttet mod uautoriseret brug.

9 Vedligeholdelse og pleje



ADVARSEL

Risiko for kvæstelser, elektrisk stød

- Træk altid stikket ud af stikkontakten før alle service- og vedligeholdelsesarbejder!
- Vedligeholdelses- og reparationsarbejde, der kræver, at motorhuset åbnes, må kun foretages af et autoriseret serviceværksted.



Kundeservice og reparation må kun udføres af producenten eller serviceværksteder: Nærmeste adresse findes på: www.festool.dk/service

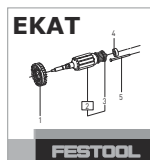

Brug kun originale Festool-reservedele! Artikelnr. findes på: www.festool.dk/service

- Udskift filterposen regelmæssigt, og rengør beholder samt tætninger.

Følg følgende anvisninger:

- Mindst en gang årligt støvteknisk kontrol (f.eks. for beskadigelse af filteret, maskinens tæthed og kontrolanordningernes funktion) som udføres af producenten eller en instrueret person.
- Det, der ikke kan rengøres, skal bortskaffes. Brug tætte poser. Overhold gældende bortskaffelsesbetingelser!

9.1 Udskiftning af filterpose

- Åbn støvsugeren med T-Loc [6]. **Pas på - fare for at vælte!**
- Udskiftning af filterpose:
 - Tag filterposen ud [7].
 - Ilæg filterpose [8].
- Luk støvsugeren med T-Loc.

9.2 Udskiftning af filterelement [9]

BEMÆRK

Beskadigelse af motoren

- Foretag aldrig udsugning uden monteret fladfilter, da dette kan beskadige motoren.
- Åbn støvsugeren med T-Loc [6]. **Pas på - fare for at vælte!**
- Frigør armen, og vip den ned.
- Løft beholderen op og ud af maskinen.
- Tag det brugte filterelement ud, og udskift det med et nyt.
- Bortskaf det brugte filterelement iht. de lovbestemte regler.
- Rengør beholder og tætninger.
- Indsæt beholderen. Vip armen op, og bring den i indgreb.
- Luk støvsugeren med T-Loc.

- ⓘ Bestillingsnumrene for tilbehør, filter og forbrugsmaterialer kan du finde i Festool-kataloget eller på internettet under "www.festool.com".

10 Fejlafhjælpning

Strømningsstøj ved udsugning

Automatisk bypass: Der åbnes en ventil, som forsyner turbinen med køleluft:

Årsag Tilstoppet filterelement, fuld filterpose eller tilstoppet støvsugerlange

Løsning Tøm beholderen, udskift eller rens filterelementet, udskift filterposen, kontroller, om støvsugerlangen er tilstoppet, og fjern evt. tilstopningen

11 Transport

Følg følgende anvisninger:

- Før transport skal T-Loc på støvsugeren altid lukkes eller forbindes med opbevaringsboksen.
- Ved transport i køretøjer skal maskinen sikres mod at glide og vælte i henhold til gældende retningslinjer.

12 Miljø



Maskinen må ikke bortskaffes med almindeligt husholdningsaffald! Udstyr, tilbehør og emballage skal bortskaffes

miljømæssigt korrekt på en kommunal genbrugsstation. Gældende nationale forskrifter skal overholdes.

Ifølge Rådets direktiv om affald af elektrisk og elektronisk udstyr og gennemførelse i national ret skal gammelt el-værktøj indsamles separat og afleveres til miljøvenlig genvinding.

Information om korrekt bortskaffelse på genbrugsstationer findes på www.festool.dk/recycling.

Informationer om REACH: www.festool.dk/reach

| | |
|------------------------------|----|
| Innholdsfortegnelse | |
| 1 Sikkerhetsinformasjon..... | 62 |
| 2 Symboler..... | 63 |
| 3 Tiltentkt bruk..... | 63 |
| 4 Tekniske data..... | 64 |
| 5 Apparatets deler..... | 64 |
| 6 Igangsetting..... | 64 |
| 7 Innstillinger..... | 65 |
| 8 Arbeid..... | 65 |
| 9 Vedlikehold og pleie..... | 66 |
| 10 Utbedring av feil..... | 66 |
| 11 Transport..... | 67 |
| 12 Miljø..... | 67 |

1 Sikkerhetsinformasjon



ADVARSEL! Les alle sikkerhetsregler og anvisninger. Hvis sikkerhetsinformasjonen og anvisningene ikke følges, kan det føre til elektrisk støt, brann og/eller alvorlige personskader.

Oppbevar all sikkerhetsinformasjon og alle anvisninger for fremtidig bruk.

- Denne maskinen må ikke brukes av personer (barn inkludert) med reduserte fysiske, motoriske eller mentale evner eller mangel på erfaring og kunnskap. Det må holdes oppsyn med **barn** slik at det sikres at de ikke leker med apparatet.
- **ADVARSEL!** Dette apparatet er kun beregnet på tørrsuging.
- Dette apparatet må ikke brukes av personer som kan reagere følsomt på elektrisk støt (f.eks. **personer med pacemaker**), ettersom statisk lading ikke kan utelukkes.
- **Sørg for å stå stabilt og holde balansen.** Hvis du skvetter, f.eks. på grunn av antistatisk utlading, kan det føre til ulykker.
- **ADVARSEL** Den som skal bruke disse maskinene, må få innføring i bruken av dem.



- **ADVARSEL!** Apparatet kan inneholde helseskadelig støv. Vedlikehold, tømning og filterskift må kun foretas av autoriserte fagfolk med egnet verneutstyr.
- Skal kun brukes med montert filtersystem.
- **OBS**
Dette apparatet er kun beregnet for innendørsbruk.
Dette apparatet skal bare oppbevares innendørs.
- Skal kun brukes med egnet verneutstyr.
- Kontroller visuelt at apparatet er i orden, og bruk den bare i tørre omgivelser og i samsvar med instruksjonene.
- **Eksplisjons- og brannfare! Ikke sug opp:**
 - gnister, glødende deler eller varmt støv

- brennbare eller eksplosive stoffer (f.eks. magnesium, aluminium, bensin, fortynningsmiddel)
- aggressive stoffer (f.eks. syrer, baser, løsemidler)
- kjemisk reaktive stoffer som fører til varmeutvikling, syrer/base, gasser osv (f.eks. reaktive 2K-materialer, aluminium og vann)
- Følg nasjonale sikkerhetsforskrifter og angivelsene fra materialprodusenten!
- **Advarsel** Stikkontakten på maskinen skal bare brukes til formålene som er spesifisert i anvisningene.
- Kontroller støpselet, stikkontakten, ledningen og filteret jevnlig for å unngå fare. Skadde elektriske komponenter må utelukkende skiftes ut av et autorisert serviceverksted.
- Før rengjøring eller vedlikehold eller ved utskiftning av forbruksdeler eller ved endringer på maskinen må du alltid ta støpselet ut av stikkontakten først.
- Bruk kun original sugeslange fra Festool.
- **Ta hensyn til arbeidsomgivelsene og pass på deg selv og tredjeparter under transport eller bruk av apparatet.**
Da unngår du f.eks. at sugeslangen eller strømledningen fører til snublefare.
- Apparatet må kun bæres i håndtaket.
- Må ikke løftes eller transporteres med krankrok eller løfteverktøy!
- Veltefare, skal ikke settes på skrånende flater!
- **Hold emballasjefoliene unna barn.**
Det er kvelningsfare.

2 Symboler



Advarsel om generell fare



Advarsel om elektrisk støt



Brukerhåndbok. Les sikkerhetsanvisningene!



Les sikkerhetsanvisningene i brukerhåndboken.



Bruk åndedrettsvern.



Egnet for utskilling av støv med en eksposisjonsgrenseverdi større enn 1 mg/m³



Advarsel! Apparatet kan inneholde helseskadelig støv.



Klatring forbudt



Ikke sug opp vann eller andre væsker!



Ikke la stå ute i regn!



Veltefare!



Tips, merknad



Veiledning



CE-samsvarsmerking



Må ikke kastes i husholdningsavfallet.

3 Tiltentkt bruk

Avsugapparat egnet til

- Oppsuging av støv med grenseverdier på inntil 1 mg/m³ i henhold til støvklasse 'L',
- høyere belastning ved profesjonell bruk, i henhold til IEC/EN 60335-2-69.

Det **anbefales ikke** å bruke avsugsapparatet til oppsuging av fint støv, f.eks. sementstøv eller sparkelmasse.



Ved ikke-forskriftsmessig bruk har brukeren ansvaret.

4 Tekniske data

| | | | |
|---|------------------------------|------------|---|
| Avsugapparat | | | |
| Opptatt effekt | | | 1000 W |
| Tilkoblingseffekt på apparatkontakt maks. | | EU | 1200 W |
| | | CH, DK, GB | 1300 W |
| | | AUS | 1400 W |
| Volumstrøm (luft) maks., suger/turbin | | | 108 m ³ /h / 180 m ³ /h |
| Undertrykk, maks., turbin | | | 200 hPa |
| Filteroverflate | | | 5357 cm ² |
| Sugeslange | | | D 27 mm x 3,0 m-AS |
| Lengde på strømtilkoblingsledningen | | | 5,0 M |
| Lydtrykknivå iht. EN 60704-2-1/ usikkerhet K | | | 67 dB(A)/ 3 dB |
| Vibrasjonsverdi ved rengjøringsdyse/ usikkerhet | | | <2,5 m/s ² / 1,5 m/s ² |
| Beskyttelsesgrad | | | IP X0 |
| Beholdervolum | | | 4,5 l |
| Mål L x B x H | CTL SYS med oppbevaringsboks | | 396 x 296 x 270 mm |
| | kun CTL SYS | | 396 x 296 x 162 mm |
| Vekt | CTL SYS med oppbevaringsboks | | 6,9 kg |

5 Apparatets deler

- [1-1] Avsugapparat
- [1-2] Oppbevaringsboks
- [1-3] Avsugslange
- [1-4] Håndtak
- [1-5] Vinkelstykke
- [1-6] T-Loc-lås for sustainere
- [1-7] Lavtemperaturkontakt
- [1-8] Av/på-bryter
- [1-9] AUTO-/MAN-bryter
- [1-10] Apparatkontakt

Bildene det henvises til, finner du foran i bruksanvisningen.

6 Igangsetting



ADVARSEL

Ikke tillatt spenning eller frekvens!

Fare for ulykker

- Ta hensyn til angivelsene på typeskiltet.
- Ta hensyn til landsspesifikke særegenheter.

6.1 Slå på avsugapparatet



ADVARSEL

Skaderisiko ved ukontrollert start av verktøyet

- Før innkobling må det kontrolleres at tilkoblet verktøy er slått av.
- Sett strømledningen i en lavtemperaturkontakt [2] og i jordet stikkontakt.
- Legg strømledningen gjennom utsparingen [2].

Bryteren **[1-8]** er også av/på-bryter. Med bryteren **[1-9]** kan man bytte mellom stillingene AUTO og MAN.

Bryterposisjon 'MAN'

Apparatkontakten **[1-10]** er ikke strømførende, avsugapparatet starter.

Bryterposisjon 'Auto'

Apparatkontakten **[1-10]** er strømførende. Avsugapparatet starter når verktøyet som er koblet til, slås på.

 Trekk støpselet ut av kontakten når apparatet ikke brukes, og før vedlikehold og rengjøring av apparatet.

6.2 Tilkobling av elektroverktøy



ADVARSEL

Fare for personskader

- ▶ Overhold de maksimale tilkoblingsverdiene på apparatkontakten (se kapittelet Tekniske spesifikasjoner).
- ▶ Slå av elektroverktøy.

- ▶ Koble elektroverktøy til apparatkontakten.

6.3 Koble til sugeslangen

På avsugåpningen [3a]

- ▶ Koble sugeslangen med vinkelstykket til avsugåpningen.

På utblåsningsåpningen [3b]

- ▶ Åpne klaffen på baksiden av avsugapparatet.
- ▶ Koble sugeslangen med vinkelstykket til utblåsningsåpningen.

7 Innstillinger

7.1 Temperaturovervåkning

Før avsugsapparatet når en kritisk temperatur, blir det slått av av temperaturovervåkingen.

- ▶ Før avsugsapparatet når en kritisk temperatur, blir det slått av av temperaturovervåkingen.
- ▶ Slå av avsugapparatet og la det avkjøles i ca. 5 minutter. Slå det på igjen.

 Tilkobling ikke mulig: Kontakt Festool kundeservice-verksted.

7.2 Koble til med T-Loc

Ved å vri på T-Loc kan avsugapparatet stenges, åpnes og kobles til:

- Stenge avsugapparatet **[4a]**.
- Åpne avsugapparat **[4b]**.

- Koble avsugapparatet til en oppbevaringsboks **[4c]**.

 Før løfting må T-Loc alltid låses på avsugapparatet, eller kobles til oppbevaringsboksen. Kontroller at den er forsvarlig festet. Maks. bærelast ved tilkobling til andre Systainere: 20 kg

7.3 Bruke/justere bærebelt

Maks. tillatt last i bærebeltet: 20 kg

Bærebeltet kan anbringes i to ulike posisjoner:

- Bære avsugapparatet: Bærebelt på avsugapparatet **[5a]**
- Bære oppbevaringsboks med avsugapparatet: bærebelt på oppbevaringsboksen **[5b]**

 Før løfting kontrolleres bærebeltet mht. funksjonalitet. Sett T-Loc i riktig posisjon på avsugapparatet.

Tilpass lengden på bærebeltet med justeringsklaffen **[5c]**.

7.4 Sugemuffe

Bypass-funksjonen til sugemuffen forhindrer at slipemaskiner og gulvdyser suger seg fast på glatte overflater.

Åpne

- ▶ Vri innstillingsringen til posisjonen "OPEN".

Lukke

- ▶ Vri innstillingsringen til posisjonen "CLOSE".

8 Arbeid



FORSIKTIG

Helseskadelig støv

Skader på luftveiene

- ▶ Bruk alltid filterpose.

 I det innvendige rommet i avsugapparatet oppbevares to rengjøringsdyser **[6-1]**.

Vær obs på følgende:

- Avsugapparatet er et stasjonært system og ikke egnet til å trekkes etter ledning og slange. Bruk håndtaket **[1-4]**.
- Dersom man ikke benytter antistatisk sugeslange, kan det oppstå statisk elektrisitet. Brukeren kan få elektrisk støt.

 Ved oppsuging av støv som overskrider grenseverdien, skal det bare suges opp fra en enkelt støvkilde (elektro- eller trykkluftverktøy).

Pass på følgende ved oppsuging av støvet fra elektroverktøy i drift:

Sørg for tilstrekkelig ventilasjon! Ta hensyn til regionale bestemmelser!

Grenseverdier: Avtrekksluft maks. 50 % av fri-skluftvolumet

Formel: Romvolum V_R x luftsirkulasjonsrate L_W

Gjør følgende etter endt arbeid:

- ▶ Slå av avsugapparatet og trekk ut nettstøpselet.
- ▶ Vikle opp nettleidingen.
- ▶ Tøm smussbeholderen.
- ▶ Legg inn sugeslange **[1-3]** og strømlledning i oppbevaringsboksen.
- ▶ Rengjør avsugapparatet inn- og utvendig ved å suge opp og tørke av.
- ▶ Sett avsugapparatet i et tørt rom som er stengt for uvedkommende.

9 Vedlikehold og pleie



ADVARSEL

Skaderisiko, elektrisk støt

- ▶ Trekk støpselet ut av kontakten før alle typer vedlikeholds- og reparasjonsarbeid på støvsugeren!
- ▶ Alle vedlikeholds- og reparasjonsarbeider som krever at motorhuset åpnes, skal kun gjennomføres av et autorisert kundeservice-verksted.



Kundeservice og reparasjon kun hos produsenten eller på serviceverksteder: Nærmeste representant eller verksted finner du på: www.festool.com/service



Bruk kun originale Festool-reservedeler! Best.-nr. finner du på: www.festool.com/service

- ▶ Bytt filterpose med jevne mellomrom og rengjør beholder og tetninger.

Vær obs på følgende:

- Minst en gang i året må produsenten eller en opplært person foreta en støvteknisk kontroll (f.eks. med henblikk på filterska-

der, støvsugerens tetthet og funksjonen til kontrollinnretningene).

- Det som det ikke er mulig å rengjøre, må behandles som spesialavfall. Bruk tette poser til dette. Vær oppmerksom på gjeldende betingelser for avfallshåndtering!

9.1 Bytte av filterpose

- ▶ Åpne avsugapparatet med T-Loc **[6]. NB! Veltefare!**
- ▶ Bytte av filterpose:
 - ▶ Ta ut filterposen [7].
 - ▶ Legg i filterposen **[8]**.
- ▶ Stenge avsugapparatet med T-Loc

9.2 Bytte av filterelement [9]

Merk

Skader på motoren

- ▶ Sug aldri uten det innebygde hovedfilteret, fordi dette kan skade motoren.
- ▶ Åpne avsugapparatet med T-Loc **[6]. NB! Veltefare!**
- ▶ Frigjør spaken og legg den ned.
- ▶ Løft ut beholderen.
- ▶ Ta ut det brukte filterelementet og sett inn et nytt.
- ▶ Kvitt deg med det brukte filterelementet i overensstemmelse med lokale regler for avfallshåndtering.
- ▶ Rengjør beholder og tetninger.
- ▶ Sett inn beholderen. Legg over spaken og la den gå i lås.
- ▶ Stenge avsugapparatet med T-Loc
- ① Bestillingsnumrene til tilbehør og filter finner du i Festool-katalogen eller på Internett under "www.festool.com".

10 Utbedring av feil

Strømningsstøy under oppsugingen

Automatisk bypass: Det åpnes en ventil som tilfører kjølede luft til turbinen:

Årsak Tett filterelement, full filterpose eller tett sugeslange

Løsning Tøm beholderen, bytt eller rengjør filterelementet, bytt filterpose, kontroller om sugeslangen er tett og fjern eventuelt det som tetter den

11 Transport

Vær obs på følgende:

- Før transport må T-Loc alltid låses på av-sugapparatet, eller koble til oppbevaringsboksen.
- Følg alltid gjeldende retningslinjer for å hindre glidning og velting ved transport i bil.

12 Miljø



Apparatet skal ikke kastes i restavfall!

Apparater, tilbehør og emballasje skal leveres til gjenvinning. Ta hensyn til gjeldende nasjonale forskrifter.

I henhold til EU-direktivet om kasserte elektriske og elektroniske produkter og direktivets implementering i nasjonal rett må elektroverktøy som ikke lenger skal brukes, samles separat og leveres til miljøvennlig gjenvinning.

Informasjon om gjenvinningsstasjoner finnes på www.festool.com/recycling.

Informasjon om REACH: www.festool.com/reach

| Índice | | | |
|--------|---|----|-------------------------------------|
| 1 | Indicações de segurança..... | 68 | |
| 2 | Símbolos..... | 69 | |
| 3 | Utilização de acordo com as disposi- ções..... | 70 | |
| 4 | Dados técnicos..... | 70 | |
| 5 | Componentes da ferramenta..... | 70 | |
| | | | 6 Colocação em funcionamento.....71 |
| | | | 7 Ajustes.....71 |
| | | | 8 Trabalhar.....72 |
| | | | 9 Manutenção e conservação.....72 |
| | | | 10 Eliminação de defeitos.....73 |
| | | | 11 Transporte.....73 |
| | | | 12 Meio ambiente.....73 |

1 Indicações de segurança



ADVERTÊNCIA! Leia todas as indicações de segurança e instruções. O incumprimento das indicações de segurança e instruções pode causar choque elétrico, incêndio e/ou ferimentos graves.

Guarde todas as indicações de segurança e instruções para futura referência.

- Esta máquina não deve ser utilizada por pessoas (incluindo crianças) com capacidades físicas, sensoriais ou mentais diminuídas ou sem experiência ou conhecimentos. As **crianças** devem ser supervisionadas, de modo a garantir que não brincam com o aparelho.
- **ADVERTÊNCIA!** Esta ferramenta destina-se apenas a uma utilização em seco.
- Esta ferramenta não pode ser utilizada por pessoas que possam reagir de forma sensível a um choque elétrico (p. ex., **pessoas com pacemakers**), visto que não é de excluir uma carga estática do aparelho.
- **Garanta uma posição estável.** As consequências de um susto, p. ex., devido a uma descarga antiestática, podem dar origem a acidentes.
- **ADVERTÊNCIA** Os operadores têm de ter formação adequada para o uso destas máquinas.



- **ADVERTÊNCIA!** A ferramenta pode conter pó prejudicial à saúde. A manutenção, o esvaziamento e a substituição do filtro devem ser efetuados apenas por pessoal especializado autorizado, com equipamento protetor adequado.
- Colocar em funcionamento apenas com o sistema de filtragem instalado.
- **ATENÇÃO**
Esta ferramenta destina-se apenas a uma utilização em espaços interiores.
Esta ferramenta só deve ser guardada em espaços interiores.
- Utilizar apenas com equipamento protetor adequado!

- Efetuar o trabalho em ambiente seco, de acordo com as instruções, mas apenas se a ferramenta não apresentar anomalias após o exame visual!
- **Perigo de explosão e incêndio! Não aspirar:**
 - faíscas, peças incandescentes ou pós quentes;
 - substâncias inflamáveis ou explosivas (p. ex., magnésio, alumínio, gasolina, diluente);
 - substâncias agressivas (p. ex., ácidos, lixívia, solventes);
 - substâncias quimicamente reativas, que conduzem à formação de calor, ácidos/bases, gases, etc. (p. ex., materiais 2K reativos, alumínio e água).
- Respeitar as normas de segurança nacionais, assim como as indicações do fabricante do material!
- **Advertência** Utilizar a tomada de corrente na ferramenta apenas para os fins definidos nas instruções.
- Verificar regularmente a ficha, a tomada, o cabo e o filtro, para evitar qualquer perigo. Mandar substituir componentes elétricos danificados exclusivamente numa oficina de Serviço Após-Venda autorizada.
- Antes da limpeza ou manutenção, no caso de substituição de artigos de desgaste ou na mudança da ferramenta, deve sempre retirar-se, primeiro, a ficha da tomada de corrente.
- Utilize apenas o tubo flexível de aspiração original da Festool.
- **Tenha em consideração o ambiente de trabalho e, durante o transporte ou ao efetuar trabalhos com a ferramenta, tenha cuidado consigo e com as outras pessoas.**
Evita assim, p. ex., perigos de tropeço em tubos flexíveis de aspiração ou cabos de alimentação de rede.
- Transporte o aparelho apenas pelo punho previsto para o efeito.
- Não elevar e transportar por meio de guindaste ou dispositivo de elevação.
- Perigo de queda, não colocar sobre superfícies inclinadas!
- **Mantenhas as películas de embalagem afastadas das crianças.**
Existe perigo de asfixia.

2 Símbolos



Advertência de perigo geral



Advertência de choque elétrico



Ler Manual de instruções, indicações de segurança!



Ler Manual de instruções, indicações de segurança.



Usar máscara de proteção respiratória.



Adequado para a separação de pó com um valor limite de exposição superior a 1 mg/m^3



Advertência! A ferramenta pode conter pó prejudicial à saúde!



Proibido subir para cima



Não aspirar água nem quaisquer líquidos!



Não colocar à chuva!



Perigo de queda!



Conselho, indicação



Instruções de manuseamento



Marcação CE de conformidade



Não deitar no lixo doméstico.

3 Utilização de acordo com as disposições

Aspirador adequado para

- aspiração de poeiras com valores limite até 1 mg/m³, de acordo com a classe de poeiras 'L',
- para exigências elevadas em aplicações industriais, de acordo com a IEC/EN 60335-2-69.

Aspirador **não recomendado** para a aspiração prolongada de pós finos, como, p. ex., poeiras de cimento ou massa de aparelhar.



Em caso de utilização incorreta, a responsabilidade é do utilizador.

4 Dados técnicos

| Aspirador | | |
|--|------------------------------------|---|
| Consumo | | 1000 W |
| Potência máx. instalada na tomada da ferramenta | EU CH, DK, GB AUS | 1200 W 1300 W 1400 W |
| Fluxo volumétrico (ar) máx., aspirador/turbina | | 108 m ³ /h / 180 m ³ /h |
| Vácuo máx., turbina | | 200 hPa |
| Área do filtro | | 5357 cm ² |
| Tubo flexível de aspiração | | D 27 mm x 3,0 m-AS |
| Comprimento do cabo de ligação à rede | | 5,0 M |
| Nível de pressão acústica segundo a EN 60704-2-1 / Insegurança K | | 67 dB(A)/ 3 dB |
| Valor de vibração no bocal de limpeza / insegurança | | <2,5 m/s ² / 1,5 m/s ² |
| Tipo de proteção | | IP X0 |
| Capacidade do depósito | | 4,5 l |
| Dimensões Comp. x Larg. x Alt. | CTL SYS com caixa de armazenamento | 396 x 296 x 270 mm |
| | apenas CTL SYS | 396 x 296 x 162 mm |
| Peso | CTL SYS com caixa de armazenamento | 6,9 kg |

5 Componentes da ferramenta

[1-1] Aspirador

[1-2] Caixa de armazenamento

[1-3] Tubo flexível de aspiração

[1-4] Punho

[1-5] Peça angular

[1-6] Fecho T-Loc para Systainer

[1-7] Conector IEC

[1-8] Interruptor de ativação/desativação

[1-9] Interruptor AUTO/MAN

[1-10] Tomada de corrente

As imagens indicadas encontram-se no início do manual de instruções.

6 Colocação em funcionamento



ADVERTÊNCIA

Tensão ou frequência inadmissível!

Perigo de acidente

- ▶ Respeitar os dados na placa de características.
- ▶ Observar as especificações nacionais.

6.1 Conectar o aspirador



ADVERTÊNCIA

Perigo de ferimentos devido à entrada das ferramentas em funcionamento descontroladamente

- ▶ Antes de ligar, ter em atenção para que a ferramenta conectada esteja desligada.
- ▶ Inserir o cabo de ligação à rede no conector IEC [2] e numa tomada com ligação de protecção à terra.
- ▶ Colocar a ligação de rede através da ranhura [2].

O interruptor [1-8] serve de interruptor de activação/desactivação.

Com o interruptor [1-9] pode-se alternar entre a posição AUTO e a posição MAN.

Interruptor na posição 'MAN'

A tomada [1-10] não é condutora de corrente, o aspirador arranca.

Interruptor na posição 'Auto'

A tomada [1-10] é condutora de corrente, o aspirador arranca ao ligar a ferramenta conectada.

 Quando não se está a utilizar a ferramenta e antes da realização de trabalhos de manutenção e limpeza, retirar a ficha da tomada de corrente.

6.2 Conectar a ferramenta eléctrica



ADVERTÊNCIA

Perigo de ferimentos

- ▶ Observar a potência máxima instalada na tomada de corrente (consultar o capítulo Dados técnicos).
- ▶ Desligar a ferramenta eléctrica.
- ▶ Conectar a ferramenta eléctrica à tomada de corrente.

6.3 Conectar o tubo flexível de aspiração

na abertura de aspiração[3a]



- ▶ Ligar o tubo flexível de aspiração ao cotovelo, na abertura de aspiração.

na saída de exaustão [3b]

- ▶ Abrir a tampa na parte de trás do aspirador.
- ▶ Conectar o tubo flexível de aspiração, com o cotovelo, à saída de exaustão.

7 Ajustes

7.1 Monitorização da temperatura

Antes de alcançar a temperatura crítica, a protecção térmica desliga o aspirador.

- ▶ Antes de alcançar a temperatura crítica, a protecção térmica desliga o aspirador.
- ▶ Desligar o aspirador, deixar arrefecer durante aprox. 5 minutos, ligar.

 Não é possível ligar: contactar a oficina de Serviço Após-venda Festool.

7.2 Unir com T-Loc

Rodando o T-Loc, é possível fechar, abrir e conectar o aspirador:

- Fechar o aspirador [4a].
- Abrir o aspirador [4b].
- Conectar o aspirador à caixa de armazenamento [4c].



Antes da elevação, fechar sempre o T-Loc no aspirador, ou conectar à caixa de armazenamento e verificar quanto a um apoio seguro.

Capacidade máxima de carga na ligação com vários Sustainers: 20 kg

7.3 Utilizar/ajustar a cinta de transporte

Capacidade máxima de carga permitida para a cinta de transporte: 20 kg

A cinta de transporte pode ser colocada em duas posições diferentes:

- Transporte do aspirador: cinta de transporte no aspirador [5a]
- Transporte da caixa de armazenamento com aspirador: cinta de transporte na caixa de armazenamento [5b]



Antes da elevação, verificar a cinta de transporte quanto à sua funcionalidade e colocar o T-Loc no aspirador na respectiva posição. Adaptar o comprimento da cinta de transporte na lingueta de ajuste [5c].

7.4 Manga de aspiração

A função bypass da manga de aspiração impede a aspiração de lixadoras e bocais para pavimentos sobre superfícies lisas.

Abrir

- ▶ Rodar o anel de ajuste para a posição "OPEN".

Fechar

- ▶ Rodar o anel de ajuste para a posição "CLOSE".

8 Trabalhar



CUIDADO

Pós prejudiciais à saúde

Lesão das vias respiratórias

- ▶ Utilizar sempre saco de filtragem!

- ⓘ No interior do aspirador estão armazenados dois bocais de limpeza [6-1].

Observar as seguintes indicações:

- O aspirador é um sistema estacionário e não é adequado para ser puxado no cabo e no tubo flexível. Utilizar o punho [1-4].
- Se não for utilizado nenhum tubo flexível de aspiração antiestático, pode ocorrer um carregamento estático. O utilizador pode ser alvo de um choque elétrico.

 Ao aspirar pós que excedam o valor limite, aspirar apenas uma única fonte de pó (ferramenta elétrica ou pneumática).

Ao aspirar, **ter em consideração** os pós produzidos por ferramentas elétricas em funcionamento:

Providenciar uma ventilação suficiente! Observar as regulamentações regionais!

Valores limite: evacuação de ar, no máx., 50% do volume de ar fresco

Fórmula: volume V_R x taxa de substituição de ar L_W

Após o trabalho, observar:

- ▶ Desligar o aspirador e retirar a ficha da tomada.
- ▶ Enrolar o cabo de ligação à rede.
- ▶ Esvaziar o depósito para sujidade.
- ▶ Colocar o tubo flexível de aspiração [1-3] e o cabo de ligação à rede na caixa de armazenamento.
- ▶ Limpar o aspirador, por dentro e por fora, aspirando e passando um pano.

- ▶ Guardar o aspirador num local seco, protegido contra uma utilização não autorizada.

9 Manutenção e conservação



ADVERTÊNCIA

Perigo de ferimentos, choque elétrico

- ▶ Antes de efetuar quaisquer trabalhos de manutenção e conservação, retirar sempre a ficha da tomada de corrente!
- ▶ Todos os trabalhos de manutenção e reparação que exijam uma abertura da carcaça do motor apenas podem ser efetuados por uma oficina de Serviço Após-Venda autorizada.



Serviço Após-Venda e reparação apenas através do fabricante ou das oficinas de serviço: Endereço mais próximo em: www.festool.pt



Utilizar apenas peças sobresselentes originais da Festool! Referência em: www.festool.pt

- ▶ Mudar regularmente o saco de filtragem e limpar o depósito e os vedantes.

Observar as seguintes indicações:

- Mandar efetuar, no mínimo, uma vez por ano, uma verificação em termos de tecnologia de separação de poeiras (p. ex., em relação a danificação do filtro, estanqueidade da ferramenta e funcionamento dos dispositivos de controlo) pelo fabricante ou por uma pessoa formada.
- O que não é possível limpar deve ser removido. Para o efeito, utilizar sacos impermeáveis. Observar as condições de remoção em vigor!

9.1 Substituir o saco de filtragem

- ▶ Abrir o aspirador com o T-Loc [6]. **Atenção Perigo de queda!**
- ▶ Substituir o saco de filtragem:
 - ▶ Retirar o saco de filtragem [7].
 - ▶ Colocar o saco de filtragem [8].
- ▶ Fechar o aspirador com o T-Loc.

9.2 Substituir o elemento de filtragem [9]

INDICAÇÃO

Danificação do motor

- ▶ Nunca aspire sem o filtro principal montado, pois isso poderá danificar o motor.
- ▶ Abrir o aspirador com o T-Loc **[6]. Atenção Perigo de queda!**
- ▶ Desbloquear e inclinar a alavanca.
- ▶ Retirar o depósito para cima.
- ▶ Retirar o elemento de filtragem usado e substituir por um novo.
- ▶ Eliminar o elemento de filtragem usado de acordo com as regulamentações legais.
- ▶ Limpar o depósito e os vedantes.
- ▶ Colocar o depósito. Inclinar e engatar a alavanca.
- ▶ Fechar o aspirador com o T-Loc.

i Consulte os números de encomenda dos acessórios, filtros e material de desgaste no catálogo Festool ou na Internet, em "www.festool.com".

10 Eliminação de defeitos

Ruído de fluxo ao aspirar

Bypass automático: abre-se uma válvula que fornece ar de refrigeração à turbina:

| | |
|-------|---|
| Causa | Elemento de filtragem obstruído, saco do filtro cheio ou tubo flexível de aspiração obstruído |
|-------|---|

| | |
|---------|---|
| Solução | Esvaziar o depósito, substituir ou limpar o elemento de filtragem, substituir o saco do filtro, verificar a existência de obstruções no tubo flexível de aspiração e, eventualmente, removê-las |
|---------|---|

11 Transporte

Observar as seguintes indicações:

- Antes do transporte, fechar sempre o T-Loc no aspirador ou conectar à caixa de armazenamento.
- No transporte em veículos, fixar a ferramenta contra deslizamentos e quedas, de acordo com as respetivas directivas em vigor.

12 Meio ambiente



Não deite a ferramenta no lixo doméstico! Encaminhar as ferramentas, acessórios e embalagens para reaproveitamento ecológico. Respeitar as normas nacionais em vigor.

De acordo com a Diretiva Europeia sobre resíduos de equipamentos elétricos e eletrónicos e a sua transposição para a legislação nacional, as ferramentas elétricas usadas devem ser recolhidas separadamente e sujeitas a uma reciclagem que proteja o meio ambiente.

Informações sobre os pontos de recolha para uma eliminação correta podem ser encontradas em www.festool.pt/recycling.

Informações sobre REACH: www.festool.pt/reach

Оглавление

| | | | | | |
|---|---------------------------------------|----|----|--------------------------------|----|
| 1 | Указания по технике безопасности..... | 74 | 7 | Настройки..... | 77 |
| 2 | Символы..... | 75 | 8 | Порядок работы..... | 78 |
| 3 | Применение по назначению..... | 76 | 9 | Обслуживание и уход..... | 78 |
| 4 | Технические данные..... | 76 | 10 | Устранение неисправностей..... | 79 |
| 5 | Составные части инструмента..... | 76 | 11 | Транспортировка..... | 79 |
| 6 | Начало работы..... | 76 | 12 | Окружающая среда..... | 79 |

1 Указания по технике безопасности

ОСТОРОЖНО! Прочтите все указания по технике безопасности и инструкции. Неточное соблюдение указаний может стать причиной удара электрическим током, пожара и/или серьезных травм.

Сохраняйте все указания по технике безопасности и инструкции для следующего пользователя.

- **ОСТОРОЖНО!** Этот инструмент предназначен только для работ в области сухого строительства.
- Данным аппаратом нельзя пользоваться лицам с повышенной восприимчивостью к электрическому току (например **лицам с электрокардиостимулятором**), поскольку невозможно исключить накопление статического электричества на аппарате.
- **Сохраняйте устойчивое положение.** В результате шока, например, при электростатическом разряде, может произойти несчастный случай.
- **ОСТОРОЖНО!** Пользователи пылеудаляющего аппарата должны знать правила работы с ним.



- **ОСТОРОЖНО!** Устройство может содержать опасную для здоровья пыль. Поручайте обслуживание, опорожнение и замену фильтра только авторизованным специалистам, имеющим подходящее снаряжение.
- Разрешается эксплуатировать только с установленной системой фильтрации.
- **ВНИМАНИЕ**
Этот инструмент предназначен для использования только внутри помещений.
Этот инструмент должен храниться только внутри помещений.
- Разрешается работать только с использованием подходящих средств защиты!
- Убедитесь в исправном состоянии аппарата, работайте только в сухом помещении!

- **Взрыво- и пожароопасность! Не допускайте всасывания:**
 - искр, тлеющих материалов или горячей пыли;
 - горючих или взрывоопасных материалов (например магния, алюминия, бензина, разбавителей);
 - едких веществ (например кислоты, щелочей, растворителей);
 - химически реактивных веществ, вступающих в реакцию с выделением тепла, образованием кислоты/щёлочи, газов и т. д. (например реактивные 2-компонентные материалы, алюминий и вода).
- Соблюдайте национальные правила техники безопасности и данные изготовителя материала!
- Используйте только оригинальный всасывающий шланг Festool.
- **При транспортировке и работе с инструментом следите за обстановкой, своими действиями и действиями окружающих.**
Так Вы сможете исключить опасность спотыкания о шланг или сетевой кабель.
- Переносите инструмент только за предназначенную для этого ручку.
- Запрещается поднимать и транспортировать аппарат с помощью подъёмника или крана.
- Опасность опрокидывания! Не устанавливайте на наклонные поверхности!
- **Не давайте детям играть с упаковочной плёнкой.**
Опасность удушья.

2 Символы



Предупреждение об общей опасности



Предупреждение об ударе током



Прочтите руководство по эксплуатации и указания по технике безопасности!



Прочтите руководство по эксплуатации и указания по технике безопасности.



Работайте в респираторе.



Подходит для удаления пыли с ПДК вредных для здоровья веществ выше 1 мг/м³



Осторожно! Данный аппарат может содержать опасную для здоровья пыль!



Запрещается взбираться на устройство



Не всасывайте воду и иные жидкости!



Не оставляйте аппарат под дождем!



Опасность опрокидывания!



Инструкция, рекомендация



Инструкция по использованию



Маркировка CE



Не выбрасывайте вместе с бытовыми отходами.



Маркировка EAC: Подтверждает соответствие электроинструмента основным требованиям директив Европейского экономического союза.



Украинский символ SEPRO подтверждает соответствие электроинструмента основным требованиям директив Украины.

3 Применение по назначению

- Пылеудаляющий аппарат предназначен для сбора/всасывания пыли с ПДК вредных веществ до 1 мг/м³ согласно классу пыли 'L',
- для эксплуатации в условиях повышенных нагрузок в промышленном производстве

согласно IEC/EN 60335-2-69.

Пылеудаляющий аппарат не рекомендуется использовать для непрерывного сбора/всасывания тонкой пыли (например, цементной или шпатлёвочной).



Ответственность за использование не по назначению несёт пользователь.

4 Технические данные

| | | | |
|---|--------------------------------|------------------------------|---|
| Пылеудаляющий аппарат | | | |
| Потребляемая мощность | | | 1000 Вт |
| Макс. допустимая мощность подключаемого инструмента | | ЕС | 1200 Вт |
| | | Чехия, Дания, Великобритания | 1300 Вт |
| | | AUS | 1400 Вт |
| Макс. объёмный расход (воздуха), пылеудаляющий аппарат/турбина | | | 108 м ³ /ч / 180 м ³ /ч |
| Макс. разрежение, турбина | | | 200 гПа |
| Площадь фильтроэлемента | | | 5357 см ² |
| Всасывающий шланг | | | D 27 мм x 3,0 м AS |
| Длина сетевого кабеля | | | 5,0 М |
| Уровень звукового давления согласно EN 60704-2-1/ погрешность К | | | 67 дБ(А)/ 3 дБ |
| Значение вибрации на сопле для очистки/погрешность | | | <2,5 м/с ² / 1,5 м/с ² |
| Вид защиты | | | IP X0 |
| Объём резервуара | | | 4,5 л |
| Размеры Д x Ш x В | CTL SYS с отсеком для хранения | | 396 x 296 x 270 мм |
| | только CTL SYS | | 396 x 296 x 162 мм |
| Масса | CTL SYS с отсеком для хранения | | 6,9 кг |

5 Составные части инструмента

- [1-1] Пылеудаляющий аппарат
- [1-2] Отсек для хранения
- [1-3] Всасывающий шланг
- [1-4] Рукоятка
- [1-5] Угольник
- [1-6] Замок T-Лос для системера
- [1-7] Штекерный разъём для слаботочных устройств
- [1-8] Кнопка включения/выключения

[1-9] Переключатель AUTO/MAN (АВТОМ./РУЧН.)

[1-10] Штепсельный разъём аппарата

Иллюстрации находятся в начале руководства по эксплуатации.

6 Начало работы



ПРЕДУПРЕЖДЕНИЕ

Недопустимое напряжение или частота!

Опасность несчастного случая

- ▶ Соблюдайте параметры на заводской табличке.
- ▶ Учитывайте национальные особенности.

6.1 Подключение пылеудаляющего аппарата



ПРЕДУПРЕЖДЕНИЕ

Опасность травмирования по причине неконтролируемого включения инструментов

- ▶ Перед включением убедитесь в том, что подключённый инструмент выключен.
- ▶ Подключите сетевой кабель к штекерному разъёму [2] для слаботочных устройств и к розетке с заземлением.
- ▶ Проложите сетевой кабель через выемку [2].

Переключатель [1-8] служит выключателем.

Переключатель [1-9] служит для переключения между режимами AUTO (АВТОМ.) и MAN (РУЧН.).

Положение переключателя 'MAN'

Штекерный разъём [1-10] аппарата не под напряжением, пылеудаляющий аппарат работает.

Положение переключателя 'Auto'

Штекерный разъём [1-10] аппарата под напряжением, пылеудаляющий аппарат запускается при включении подключённого инструмента.



По окончании работ с использованием аппарата, а также перед техническим обслуживанием и ремонтом вынимайте вилку из розетки.

6.2 Подсоединение электроинструмента



ПРЕДУПРЕЖДЕНИЕ

Опасность травмирования

- ▶ Соблюдайте указания в отношении макс. допустимой мощности подключаемого инструмента (см. главу «Технические данные»).
- ▶ Выключите электроинструмент.
- ▶ Подсоедините электроинструмент к штекерному разъёму аппарата.

6.3 Подсоединение всасывающего шланга

к всасывающему отверстию [3a]



- ▶ Подсоедините всасывающий шланг с коленом к всасывающему отверстию.

к выпускному отверстию [3b]

- ▶ Откройте крышку на задней стороне пылеудаляющего аппарата.

- ▶ Подсоедините всасывающий шланг с коленом к выпускному отверстию.

7 Настройки

7.1 Схема контроля температуры

Перед достижением критической температуры реле контроля температуры отключает пылеудаляющий аппарат.

- ▶ Перед достижением критической температуры реле контроля температуры отключает пылеудаляющий аппарат.
- ▶ Выключите пылеудаляющий аппарат, дайте ему остыть в течение прим. 5 минут, затем снова включите.



Аппарат не включается: обратитесь в мастерскую Сервисной службы Festool.

7.2 Соединение с помощью T-Loc

Путем поворота T-Loc пылеудаляющий аппарат можно закрыть, открыть и соединить:

- Закрыть пылеудаляющий аппарат – [4a].
- Открыть пылеудаляющий аппарат – [4b].
- Соединить пылеудаляющий аппарат с отсеком для хранения – [4c].



Перед подъёмом всегда закрывайте T-Loc на пылеудаляющем аппарате или выполняйте соединение с отсеком для хранения и проверяйте надёжность фиксации.

Макс. грузоподъёмность в соединении с другими системнерами: 20 кг

7.3 Использование/регулировка лямки

Макс. допустимая грузоподъёмность лямки: 20 кг

Лямка может устанавливаться в двух различных положениях:

- Транспортировка пылеудаляющего аппарата: лямка крепится к пылеудаляющему аппарату [5a]
- Транспортировка отсека для хранения вместе с пылеудаляющим аппаратом: лямка крепится на отсеке для хранения [5b]



Перед подъёмом проверяйте состояние лямки и установите T-Loc на пылеудаляющем аппарате в соответствующее положение.

Подгоните длину лямки с помощью регулировочной пряжки [5c].

7.4 Всасывающая муфта

Функция байпаса на всасывающей муфте предотвращает присасывание шлифмаши-

нок и насадок для пола к гладким поверхностям.

Открытие

- ▶ Поверните регулировочное колёсико в положение «OPEN» (ОТКРЫТО).

Закрывание

- ▶ Поверните регулировочное колёсико в положение «CLOSE» (ЗАКРЫТО).

8 Порядок работы



ВНИМАНИЕ

Опасная для здоровья пыль

Травмирование дыхательных путей

- ▶ Всегда используйте мешок-пылесборник!

- ⓘ Внутри пылеудаляющего аппарата хранятся два сопла для очистки [6-1].

Соблюдайте следующие правила:

- Пылеудаляющий аппарат представляет собой стационарную систему: его нельзя передвигать, потянув за кабель или шланг. Используйте для этого рукоятку [1-4].
- При использовании не антистатического шланга возможно накопление статического заряда. Пользователь может получить удар электрическим током.



При всасывании пыли, превышающей предельные значения, очищайте только непосредственные источники пыли (электро- или пневмоинструмент).

Соблюдайте следующие правила при сборе пыли, образующейся при работе электроинструментов:

Обеспечьте достаточную вентиляцию! Соблюдайте региональные предписания!

Предельные значения: Отводимый воздух макс. 50 % объёма приточного воздуха

Формула: объём помещения V_R x интенсивность воздухообмена L_W

После работы:

- ▶ Выключите пылеудаляющий аппарат и извлеките вилку из розетки.
- ▶ Смотайте сетевой кабель.
- ▶ Опорожните резервуар для грязи.
- ▶ Положите всасывающий шланг [1-3] и сетевой кабель в отсек для хранения.
- ▶ Очистите пылеудаляющий аппарат изнутри и снаружи путём всасывания и последующего протирания.

- ▶ Установите пылеудаляющий аппарат на хранение в сухом помещении, защищённом от неправомерного использования.

9 Обслуживание и уход



ПРЕДУПРЕЖДЕНИЕ

Опасность травмирования, поражение электрическим током

- ▶ Перед началом любых работ по ремонту и техническому обслуживанию устройства вынимайте вилку из розетки!
- ▶ Все работы по ремонту и техническому обслуживанию, которые требуют открывания корпуса двигателя, должны выполняться только специалистами авторизованной мастерской Сервисной службы.



Сервисное обслуживание и ремонт должны выполняться только специалистами фирмы-изготовителя или в сервисной мастерской. Адрес ближайшей мастерской см. на: www.festool.ru/сервис

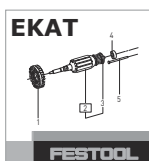

Используйте только оригинальные запасные части Festool! № для заказа на: www.festool.ru/сервис

- ▶ Регулярно меняйте мешок-пылесборник и очищайте резервуар и уплотнения.

Соблюдайте следующие правила:

- Не реже одного раза в год техническая проверка аппарата (отсутствие повреждённый фильтра, герметичность устройства и работа контрольного оборудования) представителем фирмы-изготовителя или лицом, прошедшим инструктаж.
- То, что невозможно очистить, подлежит утилизации. Для утилизации используйте непроницаемые мешки. Соблюдайте действующие предписания по утилизации!

9.1 Замена мешка-пылесборника

- ▶ Откройте пылеудаляющий аппарат с помощью T-Лос [6]. **Внимание: опасность опрокидывания!**
- ▶ Замена мешка-пылесборника:

- Извлеките мешок-пылесборник [7].
- Вложите мешок-пылесборник [8].
- Закройте пылеудаляющий аппарат с помощью T-Loc.

9.2 Замена фильтрующего элемента [9]

УКАЗАНИЕ

Повреждение электродвигателя

- Никогда не собирайте пыль без основного фильтра, так как это может привести к повреждению двигателя.
 - Откройте пылеудаляющий аппарат с помощью T-Loc [6]. **Внимание: опасность опрокидывания!**
 - Разблокируйте и перекиньте рычаг.
 - Снимите контейнер движением вверх.
 - Извлеките бывший в использовании фильтрующий элемент и замените его на новый.
 - Утилизируйте использованный фильтрующий элемент в соответствии с законодательными предписаниями.
 - Очистите резервуар и уплотнения.
 - Установите резервуар. Перекиньте рычаг и заблокируйте.
 - Закройте пылеудаляющий аппарат с помощью T-Loc.
- ❗ Номера для заказа оснастки, фильтров и расходных материалов можно найти в Каталоге Festool или в Интернете на сайте: www.festool.com.

10 Устранение неисправностей

Шумы при пылеудалении

Автоматический перепуск: открывается клапан, через который к турбине поступает охлаждающий воздух:

Причина Засорение фильтрующего элемента, заполнение мешка-пылесборника или забивание всасывающего шланга

Решение Опорожните резервуар, замените или очистите фильтрующий элемент, замените мешок-пылесборник, проверьте всасывающий шланг на отсутствие забивания и при необходимости удалите

11 Транспортировка

Соблюдайте следующие правила:

- Перед транспортировкой всегда закрывайте T-Loc на пылеудаляющем аппарате или соединяйте с отсеком для хранения.
- При транспортировке в автомобиле необходимо принять соответствующие меры по защите оборудования от соскальзывания и опрокидывания согласно действующим инструкциям.

12 Окружающая среда



Не выбрасывайте инструмент вместе с бытовыми отходами!

Обеспечьте экологически безопасную утилизацию инструментов, оснастки и упаковки. Соблюдайте действующие национальные предписания.

Согласно директиве ЕС об отходах электрического и электронного оборудования, а также гармонизированным национальным стандартам отслужившие свой срок электроинструменты должны утилизироваться отдельно и направляться на экологически безопасную переработку.

Информацию о пунктах приёма и надлежащей утилизации см. на www.festool.ru/recycling.

Информация по директиве REACH:

www.festool.ru/reach

| | | | |
|---|----|----------------------------|----|
| Obsah | | 7 Nastavení..... | 83 |
| 1 Bezpečnostní pokyny..... | 80 | 8 Práce..... | 83 |
| 2 Symboly..... | 81 | 9 Údržba a ošetřování..... | 84 |
| 3 Použití v souladu s daným účelem..... | 81 | 10 Odstraňování závad..... | 84 |
| 4 Technické údaje..... | 82 | 11 Transport..... | 84 |
| 5 Jednotlivé součásti..... | 82 | 12 Životní prostředí..... | 85 |
| 6 Uvedení do provozu..... | 82 | | |

1 Bezpečnostní pokyny



VAROVÁNÍ! Přečtěte si všechny bezpečnostní pokyny a instrukce. Nedodržování bezpečnostních pokynů a instrukcí může způsobit úraz elektrickým proudem, požár a/nebo těžká poranění.

Všechny bezpečnostní pokyny a instrukce uschovejte, abyste je mohli použít i v budoucnosti.

- Toto nářadí nesmí používat osoby (včetně dětí) s omezenými fyzickými, smyslovými či duševními schopnostmi nebo nedostatečnými zkušenostmi a vědomostmi. Na **děti** je nutné dohlížet, aby bylo zajištěno, že si nebudou s nářadím hrát.
- **VAROVÁNÍ!** Toto nářadí je určeno pouze k suchému použití.
- Toto zařízení nesmí používat osoby, které mohou citlivě reagovat na úraz elektrickým proudem (např. **lidé s kardiostimulátorem**), protože nelze vyloučit vznik statického náboje. Aktivujte funkci bypass na speciální sací objímce
- **Zajistěte si stabilní postoj.** Vlivem leknutí, např. kvůli antistatickému výboji, může dojít k úrazům.
- **VAROVÁNÍ** Obsluha musí být přiměřeným způsobem instruovaná ohledně používání těchto nářadí.





- **VAROVÁNÍ!** Zařízení může obsahovat zdraví škodlivý prach. Údržbu, vyprazdňování a výměnu filtru smí provádět pouze autorizovaný odborník s vhodným ochranným vybavením.
- Používejte jen s nainstalovaným filtračním systémem.
- **POZOR**
Toto zařízení je určeno pouze k použití ve vnitřních prostorech.
Toto zařízení smí být uloženo pouze ve vnitřních prostorech.
- Používejte pouze s vhodnými ochrannými pomůckami!
- Používejte, pouze pokud jste při vizuální kontrole nezjistili žádné poškození, v suchém prostředí a podle návodu!
- **Nebezpečí výbuchu a požáru! Nevysávejte:**
 - jiskry, žhavé části nebo horký prach;

- hořlavé nebo výbušné látky (např. hořčík, hliník, benzín, ředidla);
- agresivní látky (např. kyseliny, louhy, rozpouštědla);
- chemicky reaktivní látky, které vedou k vzniku tepla, kyselin/zásad, plynů atd. (např. reaktivní dvousložkové materiály, hliník a voda).
- Dodržujte národní bezpečnostní předpisy a řiďte se údaji výrobce materiálu!
- **VAROVÁNÍ** Zásuvku na zařízení používejte pouze k účelům, které jsou stanovené v návodu.
- Pravidelně kontrolujte zástrčku, zásuvku, kabel a filtr, abyste zabránili ohrožení. Poškozené elektrické součásti nechte vyměnit výhradně v autorizovaném zákaznickém servisu.
- Před čištěním nebo výměnou opotřebovaných dílů nebo při přestavbě zařízení se musí vždy nejprve odpojit síťová zástrčka ze zásuvky.
- Používejte pouze originální sací hadici Festool.
- **Zohledněte příslušné pracoviště a při přepravě nebo práci se zařízením dávejte pozor na sebe a na ostatní.**
Zabráňte tak např. zakopnutí o sací hadici nebo síťový kabel.
- Zařízení přenášejte jen za držadlo, které je k tomu určeno.
- Nezvedejte a nepřemísťujte pomocí háku jeřábu nebo zvedacího zařízení.
- Nebezpečí převržení, nestavte na šikmé plochy!
- **Balící fólie nepatří do rukou dětem.**
Hrozí nebezpečí udušení.

2 Symboly

 Varování před všeobecným nebezpečím

 Varování před úrazem elektrickým proudem

 Přečtěte si návod k použití, bezpečnostní pokyny!

 Přečtěte si návod k obsluze, bezpečnostní pokyny.

 Používejte respirátor.

 Hodí se pro zachycení prachu s mezními hodnotami expozice více než 1 mg/m³

 **Varování!** Zařízení může obsahovat zdraví škodlivý prach!

 Stoupaní zakázáno

 Nenasávejte vodu, kapaliny!

 Nestavte na déšť!

 Nebezpečí převržení!

 Rada, upozornění

 Instruktažní návod

 označení shody CE

 Nevyhazujte do domovního odpadu.

3 Použití v souladu s daným účelem

Vysavač je vhodný

- k vysávání a odsávání prachu s mezními hodnotami do 1 mg/1 m³ podle třídy prachu „L“,

- zvýšené namáhání při profesionálním použití podle IEC/EN 60335-2-69.

Vysavač **není doporučený** k trvalému vysávání a odsávání jemného prachu, jako např. cementového prachu nebo nátěrového tmelu.



Při použití v rozporu s určeným účelem přebírá odpovědnost uživatel.

4 Technické údaje

| | | |
|--|-------------------------|---|
| Vysavač | | |
| Příkon | | 1000 W |
| Max. příkon zásuvky pro připojení nářadí | EU | 1 200 W |
| | CH, DK, GB | 1300 W |
| | AUS | 1400 W |
| Max. objem proudění (vzduchu) vysavač/turbína | | 108 m ³ /h / 180 m ³ /h |
| Max. podtlak, turbína | | 200 hPa |
| Plocha filtrační patrony | | 5357 cm ² |
| Sací hadice | | D 27 mm × 3,0 m-AS |
| Délka přívodního kabelu | | 5,0 M14 |
| Hladina akustického tlaku podle EN 60704-2-1 / nejistota K | | 67 dB(A) / 3 dB |
| Hodnota vibrací na čisticí trysce/nepřesnost | | < 2,5 m/s ² / 1,5 m/s ² |
| Třída ochrany | | IP X0 |
| Objem nádoby | | 4,5 l |
| Rozměry D × Š × V | CTL SYS s úložným boxem | 396 × 296 × 270 mm |
| | pouze CTL SYS | 396 × 296 × 162 mm |
| Hmotnost | CTL SYS s úložným boxem | 6,9 kg |

5 Jednotlivé součásti

- [1-1] Vysavač
- [1-2] Úložný box
- [1-3] Odsávací hadice
- [1-4] Držadlo k.
- [1-5] Koleno
- [1-6] Uzávěr T-Loc pro Systainer
- [1-7] Připojovací zástrčka
- [1-8] Vypínač
- [1-9] Spínač AUTO/MAN
- [1-10] Zásuvka pro připojení nářadí

Uvedené obrázky se nacházejí na začátku návodu k použití.

6 Uvedení do provozu



VAROVÁNÍ

Nepřípustné napětí nebo nepřípustná frekvence!

Nebezpečí úrazu

- ▶ Řiďte se údaji na typovém štítku.
- ▶ Vezměte v úvahu specifika příslušné země.

6.1 Připojení vysavače



VAROVÁNÍ

Nebezpečí poranění nekontrolovaně spuštěným nářadím

- ▶ Před zapnutím dbejte na to, aby bylo připojené nářadí vypnuté.
- ▶ Síťový kabel zastrčte do připojovací zástrčky [2] a uzemněné zásuvky.
- ▶ Síťový kabel vedte příslušným otvorem [2].

Spínač **[1-8]** slouží k zapínání a vypínání.

Spínačem **[1-9]** můžete přepínat mezi polohami AUTO (automatický režim) a MAN (ruční režim).

Poloha spínače „MAN“

Zásuvka zařízení **[1-10]** není pod napětím, vysavač se spustí.

Poloha spínače „AUTO“

Zásuvka zařízení **[1-10]** je pod napětím, vysavač se spustí při zapnutí připojeného nářadí.

 Když zařízení nepoužíváte nebo před prováděním údržby a čištění vytáhněte síťovou zástrčku ze zásuvky.

6.2 Připojení elektrického nářadí



VAROVÁNÍ

Nebezpečí poranění

- ▶ Dodržujte maximální příkon zásuvky zařízení (viz kapitola Technické údaje).
 - ▶ Vypněte elektrické nářadí.
- ▶ Zapojte elektrické nářadí do zásuvky zařízení.

6.3 Připojení sací hadice

k sacímu otvoru [3a]

- ▶ Sací hadici s kolenem připojte k sacímu otvoru.

k výfukovému otvoru [3b]

- ▶ Otevřete klapku na zadní straně vysavače.
- ▶ Sací hadici s kolenem připojte k výfukovému otvoru.

7 Nastavení

7.1 Sledování teploty

Před dosažením kritické teploty sledování teploty vysavač vypne.

- ▶ Před dosažením kritické teploty sledování teploty vysavač vypne.
- ▶ Vypněte vysavač, nechte ho cca 5 minut vychladnout a zapněte ho.

 Pokud ho nelze zapnout, kontaktujte zákaznický servis Festool.

7.2 Spojení pomocí T-Loc

Otočením zámku T-Loc lze vysavač zavřít, otevřít a připojit:

- Zavření vysavače **[4a]**.
- Otevření vysavače **[4b]**.
- Spojení vysavače s úložným boxem **[4c]**.



Před zvednutím zámek T-Loc na vysavači vždy zavřete nebo spojte s úložným boxem a zkontrolujte bezpečné upevnění.

Max. nosnost při spojení s dalšími Systainery: 20 kg

7.3 Použití/nastavení nosného popruhu

Max. přípustná nosnost nosného popruhu: 20 kg
Nosný popruh lze upevnit ve dvou různých polohách:

- Přenášení vysavače: nosný popruh na vysavači **[5a]**
- Přenášení úložného boxu s vysavačem: nosný popruh na úložném boxu **[5b]**



Před zvednutím zkontrolujte funkčnost nosných popruhů a zámek T-Loc na vysavači nastavte do příslušné polohy.

Pomocí přezky nastavte délku nosného popruhu **[5c]**.

7.4 Odsávací objímka

Funkce obtoku odsávací objímky zabraňuje přisátí brusek a podlahových hubic k hladkým povrchům.

Otevřít

- ▶ Nastavovací kroužek otočte do polohy „OPEN“.

Zavřít

- ▶ Nastavovací kroužek otočte do polohy „CLOSE“.

8 Práce



UPOZORNĚNÍ

Zdraví škodlivý prach

Poškození dýchacích cest

- ▶ Vždy použijte filtrační vak!

 Uvnitř vysavače jsou uloženy dvě čisticí hubice **[6-1]**.

Dodržujte následující pokyny:

- Vysavač je stacionární systém a kabel nebo hadice nejsou určeny k jeho tažení. Použijte držadlo **[1-4]**.
- Když se nepoužívá antistatická sací hadice, může docházet k elektrostatickým výbojům. Pracovník může dostat ránu elektrickým proudem.



Při odsávání prachu, který překračuje mezní hodnoty, odsávejte pouze u jednoho zdroje prachu (elektrického nebo pneumatického nářadí).

Při odsávání prachu u běžícího elektrického nářadí **dodržujte** následující:

Zajistěte dostatečné větrání! Dodržujte místní předpisy!

Mezní hodnoty: výstupní vzduch max. 50 % objemu čerstvého vzduchu

Vzorec: objem prostoru V_R × míra výměny vzduchu L_W

Po práci:

- ▶ Vypněte vysavač a vytáhněte síťovou zástrčku ze zásuvky.
- ▶ Naviňte přívodní kabel.
- ▶ Vyprázdněte odpadní nádobu.
- ▶ Sací hadici [1-3] a síťový kabel uložte do úložného boxu.
- ▶ Vysavač uvnitř i venku vysajte a umyjte.
- ▶ Vysavač uložte v suché místnosti tak, aby nemohlo dojít k neoprávněnému použití.

9 Údržba a ošetřování



VAROVÁNÍ

Nebezpečí poranění elektrickým proudem

- ▶ Před jakýmkoli pracemi údržby a opravami vytáhněte vždy síťovou zástrčku ze zásuvky!
- ▶ Všechny práce údržby a opravy, které vyžadují otevření krytu motoru, smí provádět pouze autorizovaný zákaznický servis.



Servis a opravy smí provádět pouze výrobce nebo servisní dílny: Nejbližší adresu najdete na: www.festool.cz/service

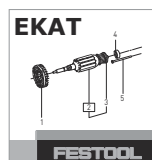

Používejte jen originální náhradní díly Festool!
Obj. č. na: www.festool.cz/service

- ▶ Filtrační vak pravidelně vyměňujte a zásobník a těsnění čistěte.

Dodržujte následující pokyny:

- Minimálně jednou ročně by měl výrobce nebo instruovaná osoba provést prachově technickou kontrolu (např. zda není poškozený filtr, dále kontrolu těsnosti zařízení a funkce kontrolních prvků).

- Co nelze vyčistit, musí se zlikvidovat. K tomuto účelu použijte nepropustné vaky. Dodržujte platné podmínky pro likvidaci!

9.1 Výměna filtračního vaku

- ▶ Pomocí zámku T-Loc vysavač otevřete [6]. **Pozor, nebezpečí převržení!**
- ▶ Výměna filtračního vaku:
 - ▷ Vyjměte filtrační vak [7].
 - ▷ Nasadte filtrační vak [8].
- ▶ Pomocí zámku T-Loc vysavač zavřete.

9.2 Výměna filtračního prvku [9]

OZNÁMENÍ

Poškození motoru

- ▶ Nikdy neodsávejte bez namontovaného hlavního filtru, protože se může poškodit motor.
- ▶ Pomocí zámku T-Loc vysavač otevřete [6]. **Pozor, nebezpečí převržení!**
- ▶ Odblokujte a přesuňte páku.
- ▶ Zásobník vyjměte nahoru.
- ▶ Použitý filtrační prvek vyjměte a nahradte novým.
- ▶ Použitý filtrační prvek zlikvidujte v souladu se zákonnými předpisy.
- ▶ Zásobník a těsnění vyčistěte.
- ▶ Nasadte zásobník. Přesuňte a zajistěte páku.
- ▶ Pomocí zámku T-Loc vysavač zavřete.
- ① Objednací čísla příslušenství, filtrů a spotřebního materiálu najdete v katalogu Festool nebo na internetu na „www.festool.com“.

10 Odstraňování závad

Hluk z proudění při odsávání

Automatický obtok: Otevře se ventil, který do turbíny přivede studený vzduch:

Příčina Ucpaný filtrační prvek, plný filtrační sáček nebo ucpaná sací hadice

Řešení Vyprázdněte nádrž, vyměňte nebo vyčistěte filtrační prvek, vyměňte filtrační sáček, zkontrolujte a příp. odstraňte ucpání sací hadice

11 Transport

Dodržujte následující pokyny:

- Před přepravou zámeček T-Loc na vysavači vždy zavřete nebo spojte s úložným boxem.

- Při přepravě ve vozidle nářadí podle platných předpisů zajistěte proti posouvání a převržení.

12 Životní prostředí



Nářadí nevyhazujte do domovního odpadu! Nářadí, příslušenství a obaly odevzdejte k ekologické recyklaci. Dodržujte

platné vnitrostátní předpisy.

Podle evropské směrnice o odpadních elektrických a elektronických zařízeních a provádění v národním právu se musí staré elektrické nářadí shromažďovat odděleně a odevzdat k ekologické recyklaci.

Informace o sběrných místech pro řádnou likvidaci najdete na www.festool.cz/recycling.

Informace k REACH: www.festool.cz/reach

| | |
|--|----|
| Spis treści | |
| 1 Uwagi dotyczące bezpieczeństwa..... | 86 |
| 2 Symbole..... | 87 |
| 3 Użycie zgodne z przeznaczeniem..... | 88 |
| 4 Dane techniczne..... | 88 |
| 5 Elementy urządzenia..... | 88 |
| 6 Rozruch..... | 89 |
| 7 Ustawienia..... | 89 |
| 8 Czynności..... | 90 |
| 9 Konserwacja i utrzymanie w należytym stanie..... | 90 |
| 10 Usuwanie usterek..... | 91 |
| 11 Transport..... | 91 |
| 12 Środowisko..... | 91 |

1 Uwagi dotyczące bezpieczeństwa



OSTRZEŻENIE! Należy przeczytać wszystkie wskazówki i instrukcje dotyczące bezpieczeństwa. Nieprzestrzeganie wskazówek i instrukcji dotyczących bezpieczeństwa może doprowadzić do porażenia prądem, pożaru i/ lub powstania ciężkich obrażeń ciała.

Wszystkie wskazówki i instrukcje dotyczące bezpieczeństwa należy zachować do wykorzystania w przyszłości.

- Z maszyny tej nie mogą korzystać osoby (w tym dzieci) o ograniczonych zdolnościach fizycznych, motorycznych lub umysłowych lub niewystarczającym doświadczeniu i wiedzy. Należy pilnować **dzieci**, aby nie bawiły się urządzeniem.
- **OSTRZEŻENIE!** Urządzenie to jest przeznaczone tylko do prac na sucho.
- Urządzenie to nie może być używane przez osoby, które są wrażliwe na porażenie prądem elektrycznym (np. **osoby z rozrusznikiem serca**), ponieważ nie można wykluczyć statycznego naładowania urządzenia.
- **Należy zadbać o bezpieczne ustawienie urządzenia.** Skutki szoku spowodowanego np. porażeniem elektrostatycznym, mogą prowadzić do wypadków.
- **OSTRZEŻENIE** Operator musi być odpowiednio przeszkolony w zakresie postępowania się tych maszyn.



- **OSTRZEŻENIE!** Urządzenie może zawierać pył szkodliwy dla zdrowia. Konserwację, opróżnianie i wymianę filtrów należy zlecać wyłącznie autoryzowanym specjalistom dysponującym odpowiednim wyposażeniem ochronnym.
- Eksploatacja dozwolona tylko z zainstalowanym systemem filtrowania.
- **UWAGA !**
Urządzenie jest przeznaczone tylko do użytku wewnątrz pomieszczeń. Urządzenie należy przechowywać tylko w pomieszczeniach.
- Używać wyłącznie przy zastosowaniu odpowiedniego wyposażenia ochronnego!

- Używać tylko po stwierdzeniu sprawności na podstawie kontroli wzrokowej, w suchym otoczeniu, zgodnie z instrukcją!
- **Niebezpieczeństwo wybuchu i pożaru! Nie wolno zasysać:**
 - iskier, części żarzących się lub gorących pyłów;
 - substancji palnych lub wybuchowych (np. magnezu, aluminium, benzyny, rozcieńczalników);
 - substancji o agresywnych właściwościach (np. kwasów, zasad, rozpuszczalników);
 - wchodzących w reakcje chemiczne substancji, które prowadzą do wydzielania ciepła, kwasów/zasad, gazów itp. (np. wchodzących w reakcje materiałów 2K, aluminium i wody).
- Przestrzegać obowiązujących na terenie danego kraju przepisów bezpieczeństwa i stosować się do zaleceń producenta obrabianego materiału!
- **OSTRZEŻENIE** Gniazda na maszynie używać wyłącznie do celów opisanych w niniejszej instrukcji.
- Regularnie sprawdzać wtyczkę, moduł gniazda wtykowego, przewód i filtr, aby uniknąć zagrożenia. Uszkodzone elektryczne komponenty oddawać do wymiany wyłącznie do autoryzowanych warsztatów serwisowych.
- Przed czyszczeniem, konserwacją, wymianą materiałów eksploatacyjnych lub konwersją urządzenia należy zawsze odłączyć wtyczkę sieciową od gniazda.
- Należy stosować wyłącznie oryginalny wąż ssący firmy Festool.
- **Uwzględnić środowisko pracy i uważać na siebie i innych podczas transportu lub podczas pracy urządzeniem.**
Pozwoli to uniknąć np. ryzyka potknięcia o wąż ssący lub przewód zasilający.
- Nosić urządzenie za przewidziany do tego uchwyt.
- Nie podnosić ani nie transportować za pomocą haków lub dźwignic.
- Ryzyko przewrócenia, nie ustawiać na krzywych powierzchniach!
- **Foliowe opakowanie trzymać z dala od dzieci.**
Istnieje ryzyko potknięcia.

2 Symbole



Ostrzeżenie przed ogólnym zagrożeniem



Ostrzeżenie przed porażeniem prądem



Przeczytać instrukcję obsługi i wskazówki dotyczące bezpieczeństwa!



Przeczytać instrukcję obsługi i wskazówki dotyczące bezpieczeństwa.



Należy stosować ochronę dróg oddechowych.



Nadaje się do odsysania pyłu o wartości ekspozycyjnej powyżej 1 mg/m^3



Ostrzeżenie! Urządzenie może zawierać pył szkodliwy dla zdrowia!



Zakaz wchodzenia



Nie odsysać wody i cieczy!



Nie narażać na działanie deszczu!



Ryzyko przewrócenia!



Zalecenie, wskazówka



Instrukcja postępowania



Oznakowanie zgodności CE



Nie wyrzucać razem z odpadami domowymi.

3 Użycie zgodne z przeznaczeniem

Odkurzacz jest przystosowany do:

- zasysania i odsysania pyłów o stężeniu granicznym do mg/1 m³ zgodnie z klasą pyłów L,
- eksploatacji przy zwiększonym obciążeniu w warunkach przemysłowych, zgodnie z normą IEC/EN 60335-2-69.

Odkurzacz **nie jest przeznaczony** do ciągłego zasysania i odsysania bardzo drobnego pyłu, np. pyłu cementowego lub masy szpachlowej.

W przypadku eksploatacji niezgodnej z przeznaczeniem, odpowiedzialność ponosi użytkownik.

4 Dane techniczne

| Odkurzacz | | |
|---|-------------------------|---|
| Pobór mocy | | 1000 W |
| Maks. moc przyłączeniowa gniazda wtykowego urządzenia | EU CH, DK, GB AUS | 1200 W 1300 W 1400 W |
| Maks. natężenie przepływu (powietrze), odkurzacz/turbina | | 108 m ³ /h / 180 m ³ /h |
| Podciśnienie maks., turbina | | 200 hPa |
| Powierzchnia filtracyjna | | 5357 cm ² |
| Wąż ssący | | D 27 mm x 3,0 m-AS |
| Długość przewodu zasilającego | | 5,0 M |
| Poziom ciśnienia akustycznego zgodnie z EN 60704-2-1 / nieoznaczoność K | | 67 dB(A)/ 3 dB |
| Wartość wibracji przy dyszy czyszczącej/ tolerancja błędu | | <2,5 m/s ² / 1,5 m/s ² |
| Rodzaj zabezpieczenia | | IP X0 |
| Pojemność zbiornika | | 4,5 l |
| Wymiary, dt. x szer. x wys. | CTL SYS ze schowkiem | 396 x 296 x 270 mm |
| | tylko CTL SYS | 396 x 296 x 162 mm |
| Ciężar | CTL SYS ze schowkiem | 6,9 kg |

5 Elementy urządzenia

- [1-1]** Odkurzacz
- [1-2]** Schowek
- [1-3]** Wąż ssący
- [1-4]** Uchwyt
- [1-5]** Element kątowy
- [1-6]** Blokada T-Loc do Systainerów

- [1-7]** Wtyczka do urządzeń chłodzących
- [1-8]** Włacznik/Wyłacznik
- [1-9]** Przetątnik AUTO/MAN
- [1-10]** Gniazdo wtykowe urządzenia

Wymienione ilustracje znajdują się na początku niniejszej instrukcji eksploatacji.

6 Rozruch



OSTRZEŻENIE

Niedozwolone napięcie lub częstotliwość! Niebezpieczeństwo wypadku

- ▶ Przestrzegać informacji podanych na tabliczce znamionowej.
- ▶ Przestrzegać specjalnych przepisów, obowiązujących na danym obszarze administracyjnym.

6.1 Podłączanie odkurzacza



OSTRZEŻENIE

Niebezpieczeństwo zranienia przez niekontrolowane uruchomienie narzędzi

- ▶ Przed włączeniem sprawdzić, czy podłączone urządzenie jest wyłączone.
- ▶ Podłączyć przewód zasilający wtyczki do urządzeń chłodzących [2] i gniazda z uziemieniem.
- ▶ Przetoczyć przewód zasilający przez wycięcie [2].

Przetłącznik [1-8] służy jako włącznik/wyłącznik.

Przetłączając przetłącznik [1-9], można włączać ustawienie AUTO lub MAN.

Pozycja przetłącznika 'MAN' (tryb ręczny)

Gniazdo wtykowe urządzenia [1-10] nie przewodzi prądu, odkurzacz mobilny uruchamia się.

Pozycja przetłącznika 'Auto' (tryb automatyczny)

Gniazdo wtykowe urządzenia [1-10] przewodzi prąd, odkurzacz uruchamia się przy włączeniu podłączonego narzędzia.

 Gdy urządzenie nie jest używane, jak również przed przystąpieniem do prac konserwacyjnych i czyszczenia, wtyczkę należy wyciągnąć z gniazda wtykowego.

6.2 Podłączanie elektronarzędzia



OSTRZEŻENIE

Niebezpieczeństwo zranienia

- ▶ Należy przestrzegać maksymalnej mocy przyłączowej w gnieździe wtykowym urządzenia (patrz rozdział Dane techniczne).
- ▶ Wyłączyć elektronarzędzie.
- ▶ Podłączyć elektronarzędzie do gniazda wtykowego urządzenia.

6.3 Podłączanie węża ssącego

do otworu odsysającego[3a]

- ▶
- ▶ Podłączyć wąż ssący do kątnika <nr poz./>otworu odsysającego.

do otworu wydmuchowego[3b]

- ▶ Otworzyć klapę znajdującą się z tyłu odkurzacza.
- ▶ Podłączyć wąż ssący do kątnika otworu wydmuchowego.

7 Ustawienia

7.1 Kontrola temperatury

Przed osiągnięciem temperatury krytycznej układ kontroli temperatury wyłącza odkurzacz.

- ▶ Przed osiągnięciem temperatury krytycznej układ kontroli temperatury wyłącza odkurzacz.
- ▶ Wyłączyć odkurzacz i odczekać ok. 5 minut, aż urządzenie ostygnie, włączyć odkurzacz.

 Jeśli włączenie nie jest możliwe: skontaktować się z warsztatem serwisowym firmy Festool.

7.2 Połączenie z blokadą T-Loc

Obrócenie blokady T-Loc prowadzi do zamknięcia, otwarcia lub podłączenia odkurzacza:

- Zamknąć odkurzacz [4a].
- Otworzyć odkurzacz [4b].
- Połączyć odkurzacz ze schowkiem [4c].



Przed uniesieniem należy zawsze zamknąć blokadę T-Loc odkurzacza lub połączyć ją ze schowkiem i sprawdzić stabilność zamocowania.

Maks. nośność przy połączeniu z innymi systemami: 20 kg

7.3 Wykorzystanie/regulacja pasa

Maks. dopuszczalna nośność pasa: 20 kg

Pas można zamocować w dwóch różnych pozycjach:

- Przenoszenie odkurzacza: pas na odkurzaczu [5a]
- Przenoszenie schowka z odkurzaczem: pas na schowku [5b]



Przed uniesieniem skontrolować pasy i ustawić blokadę T-Loc odkurzacza w odpowiedniej pozycji.

Wyregulować długość pasa, korzystając z regulatora [5c].

7.4 Mufa ssąca

Funkcja obejściowa mufy ssącej zapobiega przysysaniu szlifierek i ssawek podłogowych do gładkich powierzchni.

Otwarcie

- ▶ Przekręcić pierścień nastawczy na pozycję „OPEN” (OTWARCIE).

Zamknięcie

- ▶ Przekręcić pierścień nastawczy na pozycję „CLOSE” (ZAMKNIĘCIE).

8 Czynności



OSTROŻNIE

Pyły szkodliwe dla zdrowia

Porażenia dróg oddechowych

- ▶ Zawsze stosować worek filtrujący!

- ⓘ Wewnątrz odkurzacza znajdują się dwie ssawki [6-1].

Przestrzegać następujących wskazówek:

- Odkurzacze to system stacjonarny i nie jest można go przeciągać, trzymając za kabel i wąż. Korzystać z uchwytu [1-4].
- Przy użyciu antystatycznego wąż ssącego może dojść do naładowania statycznego. Użytkownik jest zagrożony porażeniem prądem elektrycznym.

 W przypadku odsysania pyłów przekraczających wartości graniczne odsysać tylko jedno źródło pyłu (narzędzie elektryczne lub pneumatyczne).

Podczas odsysania pyłów powstających podczas pracy elektronarzędzi **należy przestrzegać następujących zaleceń:**

Zapewnić odpowiednią wentylację! Przestrzegać obowiązujących przepisów lokalnych!

Wartości graniczne: objętość powietrza usuwanego może wynosić maks. 50% objętości powietrza świeżego

Wzór: kubatura pomieszczenia V_R x współczynnik wymiany powietrza L_W

Po zakończeniu prac stosować się do następujących zaleceń:

- ▶ Wyłączyć odkurzacze i wyciągnąć wtyczkę zasilania.
- ▶ Zwinąć przewód zasilający.
- ▶ Opróżnić zbiornik na zanieczyszczenia.
- ▶ Włożyć wąż ssący [1-3] i przewód zasilający do schowka.

- ▶ Oczyszczyć odkurzacze wewnątrz i na zewnątrz poprzez odessanie zanieczyszczeń i wytarcie.
- ▶ Odstawić odkurzacze w suchym pomieszczeniu, zabezpieczyć przed użyciem przez osoby nieupoważnione.

9 Konserwacja i utrzymanie w należytym stanie



OSTRZEŻENIE

Niebezpieczeństwo zranienia, porażenie prądem

- ▶ Przed przystąpieniem do wykonywania wszystkich prac związanych z konserwacją i czyszczeniem urządzenia należy zawsze wyciągać wtyczkę z gniazda zasilającego!
- ▶ Wszelkie prace związane z konserwacją i czyszczeniem narzędzia, które wymagają otwarcia obudowy silnika, mogą być wykonywane wyłącznie przez autoryzowany warsztat serwisowy.



Serwis i naprawa wyłącznie u producenta i w certyfikowanych warsztatach. Najbliższy adres znaleźć można na: www.festool.pl/serwis

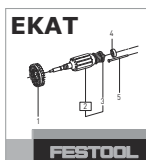

Stosować wyłącznie oryginalne części zamienne Festool! Nr zam. na stronie: www.festool.pl/serwis

- ▶ Regularnie wymieniać worek filtrujący i czyścić zbiorniki oraz uszczelki.

Przestrzegać następujących wskazówek:

- Co najmniej raz w roku kontrola techniczna przeprowadzona przez producenta lub odpowiednio przeszkoloną osobę (np. pod kątem uszkodzenia filtra, szczelności urządzenia i działania urządzeń kontrolnych).
- Elementy, których nie można wyczyścić, należy zutylizować. Używać do tego celu nieprzepuszczalnych worków. Przestrzegać obowiązujących przepisów dotyczących usuwania odpadów!

9.1 Wymiana worka filtrującego

- ▶ Otworzyć odkurzacz za pomocą blokady T-Loc [6]. **Uwaga, ryzyko przewrócenia!**
- ▶ Wymienić worek filtrujący:
 - ▷ Wyjąć worek filtrujący [7].
 - ▷ Włożyć worek filtrujący [8].
- ▶ Zamknąć odkurzacz za pomocą blokady T-Loc .

9.2 Wymiana elementu filtrującego [9]

Zalecenie

Uszkodzenie silnika

- ▶ Nigdy nie wolno odsysać bez zainstalowanego filtra głównego, ponieważ może to spowodować uszkodzenie silnika.
- ▶ Otworzyć odkurzacz za pomocą blokady T-Loc [6]. **Uwaga, ryzyko przewrócenia!**
- ▶ Odblokować i przetożyć blokadę.
- ▶ Wyjąć od góry zbiornik.
- ▶ Wyjąć używany element filtrujący i wymienić go na nowy.
- ▶ Zutilizować zużyty element filtrujący główny zgodnie z przepisami.
- ▶ Oczyszczyć zbiornik i uszczelki.
- ▶ Włożyć zbiornik. Przetożyć i zablokować blokadę.
- ▶ Zamknąć odkurzacz za pomocą blokady T-Loc .

- i** Numery katalogowe wyposażenia, filtrów oraz materiałów eksploatacyjnych można znaleźć w katalogu firmy Festool lub w internecie na stronie „www.festool.com”.

10 Usuwanie usterek

Odgłos przepływu podczas odsysania

Automatyczny bypass: otwiera się zawór doprowadzający chłodne powietrze do turbiny:

| | |
|-----------|---|
| Przyczyna | Zatkany element filtrujący, zapełniony worek filtrujący lub zatkany wąż ssący |
|-----------|---|

| | |
|-------------|--|
| Rozwiązanie | Opróżnić pojemnik, wymienić element filtrujący, wymienić worek filtrujący, sprawdzić i ew. usunąć zator z węża ssącego |
|-------------|--|

11 Transport

Przestrzegać następujących wskazówek:

- Przed transportem należy zawsze zamykać blokadę T-Loc odkurzacza lub potączyć ją ze schowkiem.
- Podczas transportu w pojazdach zabezpieczyć urządzenie przed przesunięciem się i przewróceniem zgodnie z obowiązującymi dyrektywami.

12 Środowisko



Nie wyrzucać urządzenia razem z odpadami domowymi! Urządzenia, wyposażenie i opakowania przekazywać do recyklingu przyjaznego środowisku. Przestrzegać obowiązujących przepisów krajowych.

Zgodnie z europejską dyrektywą dotyczącą zużytych urządzeń elektrycznych i elektronicznych i jej transpozycją do prawa krajowego, zużyte elektronarzędzia podlegają segregacji i recyklingowi w sposób przyjazny środowisku.

Informacje o punktach zbiórki odpadów dla prawidłowej utylizacji można znaleźć na stronie www.festool.pl/recycling .

Informacje dotyczące rozporządzenia REACH:
www.festool.pl/reach