

de	Originalbetriebsanleitung	6	pl	Oryginalna instrukcja obsługi	56
en	Original instructions	9	pt	Manual de instruções original	60
fr	Notice d'utilisation d'origine	12	ro	Manualul de utilizare original	63
es	Manual de instrucciones original	16	sk	Originálny návod na obsluhu	66
bg	Оригинална инструкция за експлоатация	19	sv	Originalbruksanvisning	69
cs	Původní návod k obsluze	23			
da	Original brugsanvisning	26			
et	Originaalkasutusjuhend	29			
fi	Alkuperäiset käyttöohjeet	32			
hu	Eredeti használati utasítás	35			
it	Istruzioni d'esercizio originali	38			
ko	원본 사용 설명서	41			
lt	Originali naudojimo instrukcija	44			
lv	Originālā lietošanas pamācība	47			
nb	Original bruksanvisning	50			
nl	Originele gebruiksaanwijzing	53			

SYSLITE KBS C

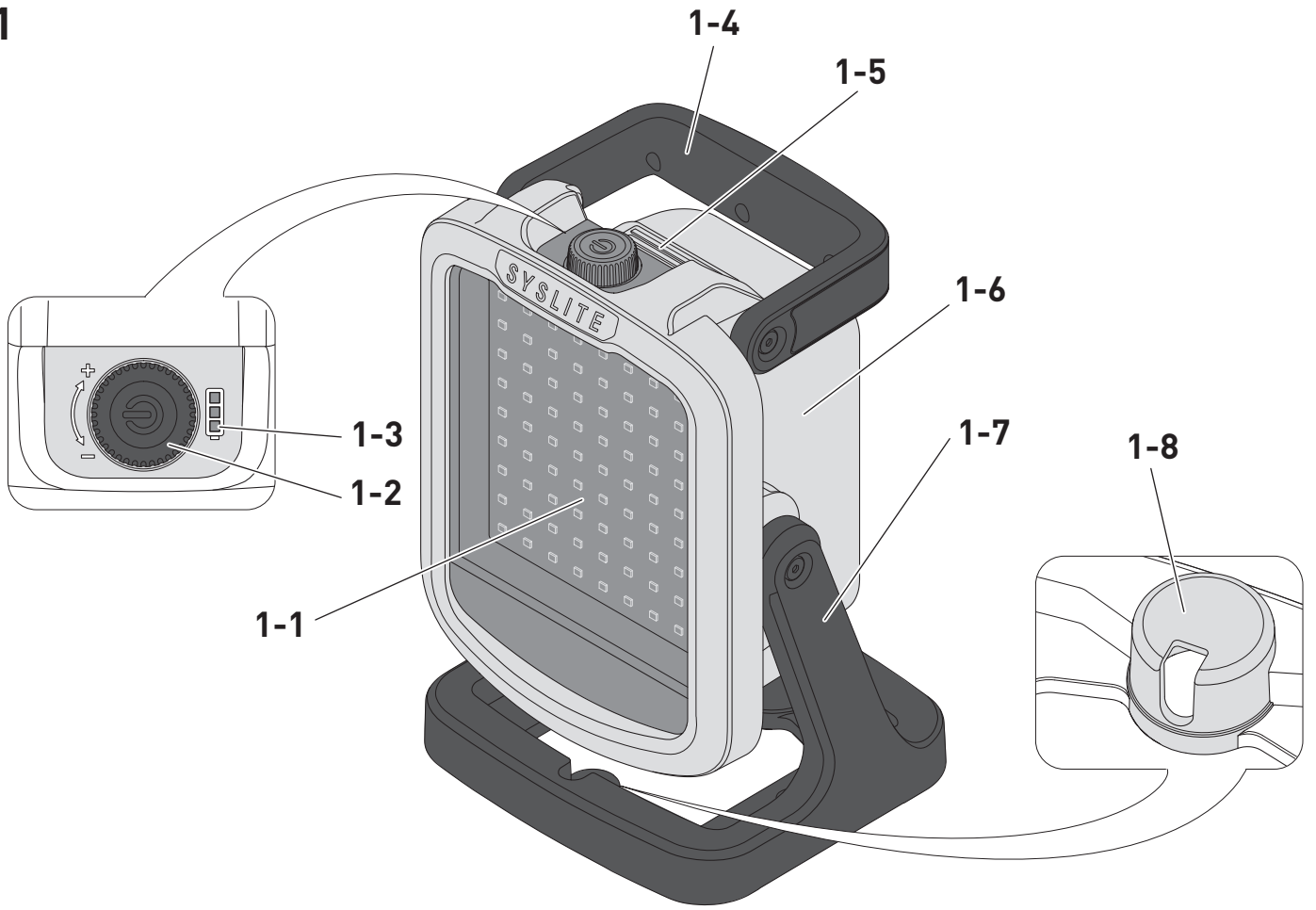

1



2A

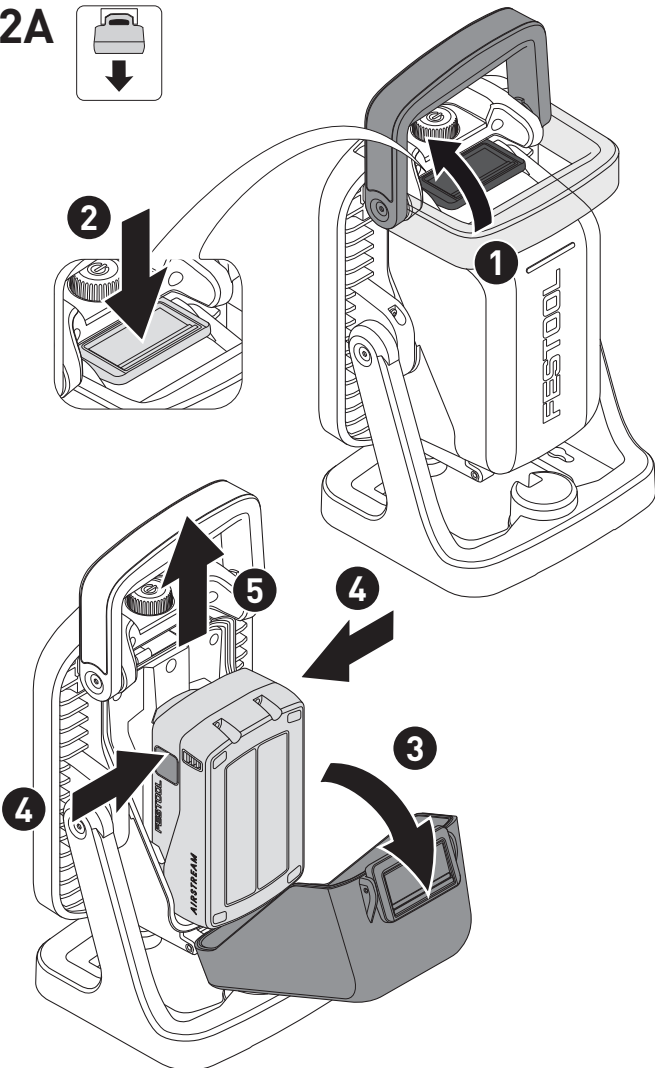
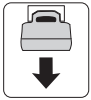

2B

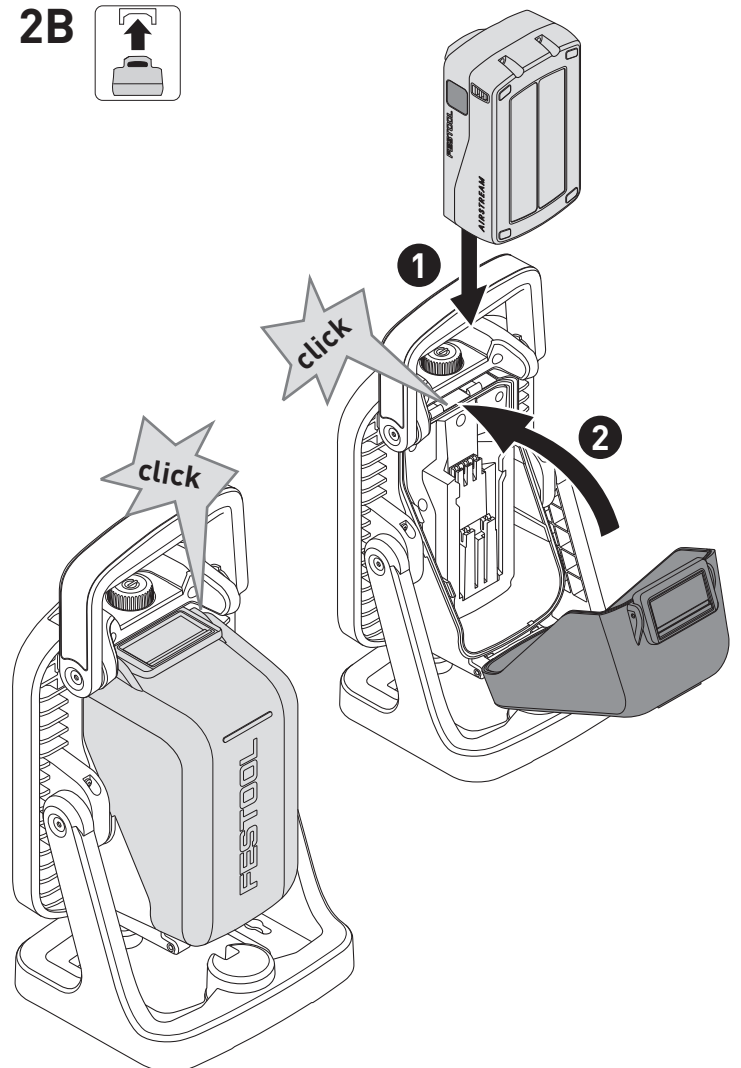

3

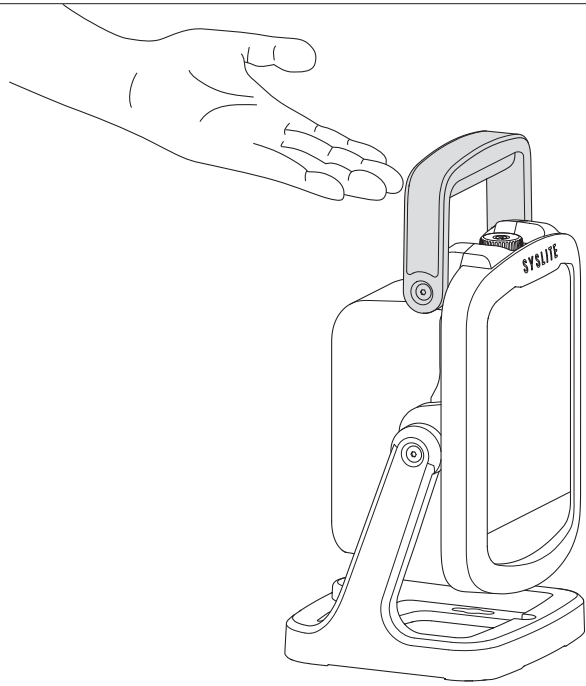
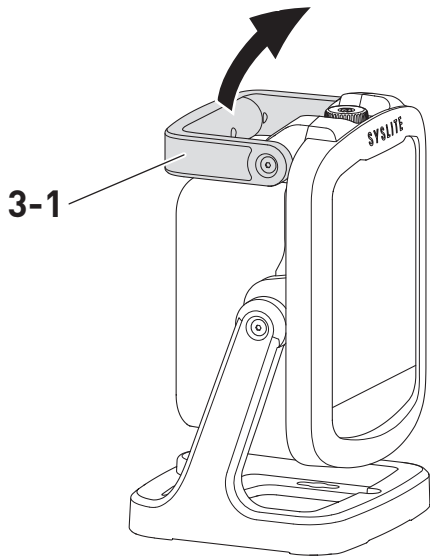

4

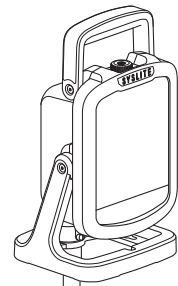
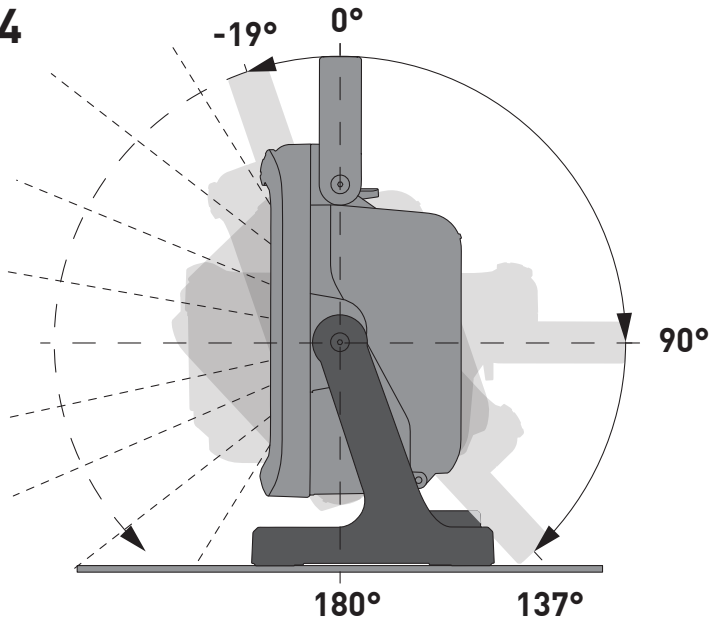

5

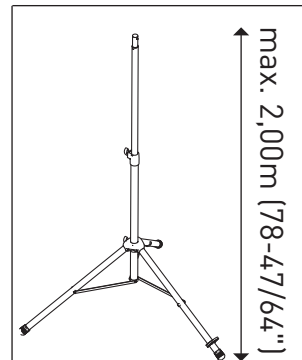
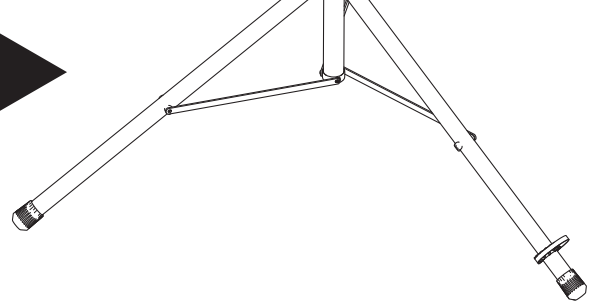
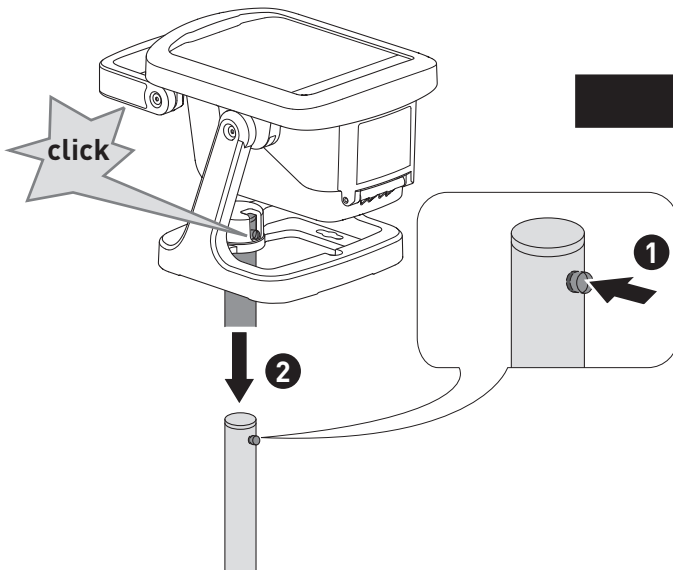

ST DUO 200

6

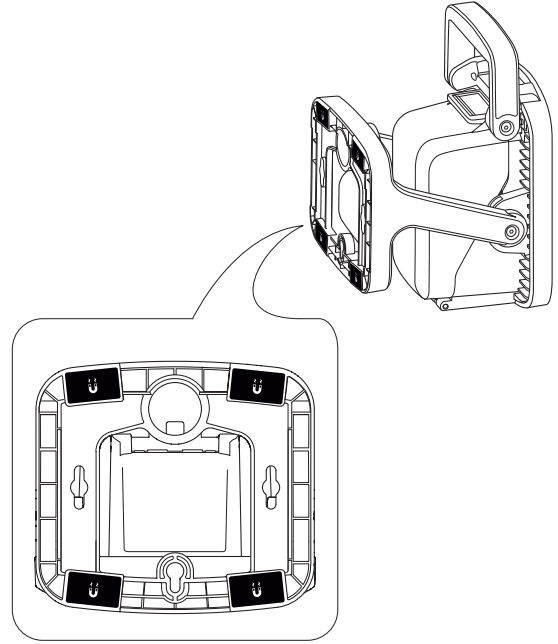
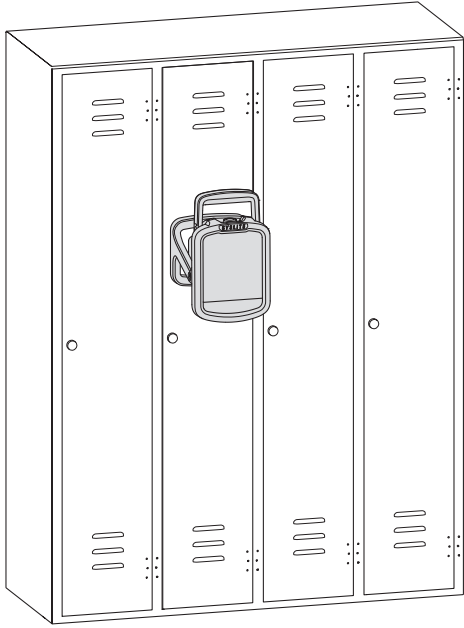

7A

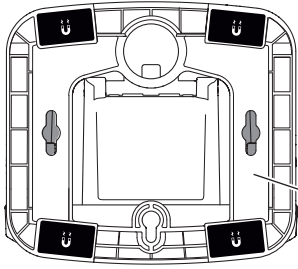

7-1

114 mm (4-1/2")

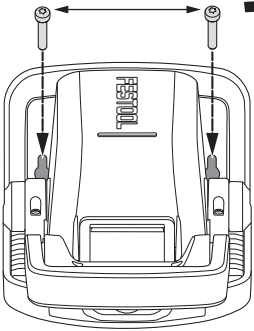

Ø7,5-10 mm
(5/16"-3/8")
9 mm
(3/8")



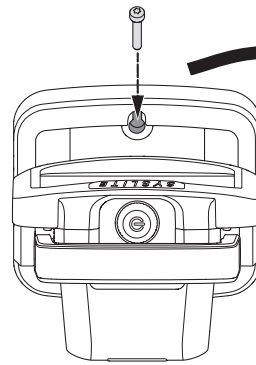
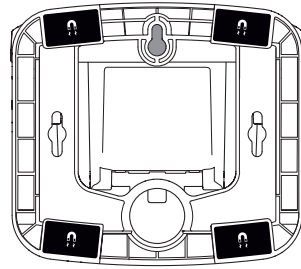
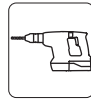



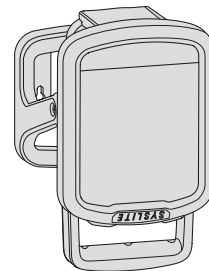
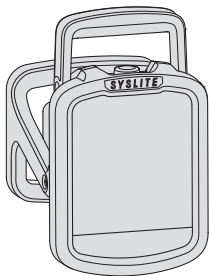





7B



Ø7,5-10 mm
(5/16"-3/8")
12 mm
(1/2")



1 Symbole

-  Warnung vor allgemeiner Gefahr
-  Betriebsanleitung, Sicherheitshinweise lesen.
-  Warnung vor magnetischem Feld
-  Verbot für Personen mit magnetisch empfindlichen medizinischen Implantaten.
-  Quetschgefahr für Finger und Hände.
-  Akkupack einsetzen.
-  Akkupack abnehmen.
-  Schutzklasse III
-  Nicht in den Hausmüll geben.
-  CE-Konformitätskennzeichnung
-  Tipp, Hinweis
- V Volt
-  Gleichstrom
d.c
- W Watt
- ta Maximale Umgebungstemperatur
- °C Grad Celsius
- °F Degree Fahrenheit
- lm Lumen
- " Zoll
- kg Kilogramm
- lb. Pfund

2 Sicherheitshinweise

 **WARNUNG! Lesen Sie alle Sicherheitshinweise und Anweisungen.** Versäumnisse bei der Einhaltung der Sicherheitshinweise und Anweisungen können elektrischen Schlag, Brand und/oder schwere Verletzungen verursachen.

Bewahren Sie alle Sicherheitshinweise und Anweisungen für die Zukunft auf.

Beachten Sie die Betriebsanleitung des Ladegeräts und des Akkupacks.

- **Gehen Sie sorgsam mit dem Gerät um.** Das Gerät kann Hitze erzeugen, die zu erhöhter Brand- und Explosionsgefahr führt.
- **Arbeiten Sie mit dem Gerät nicht in explosionsgefährdeter Umgebung.**
- **Decken Sie das Gerät nicht ab, während es in Betrieb ist.** Durch Hitzestau kann es zu Verbrennungen und Brandgefahr kommen.
- **Die Lichtquelle kann sich im Betrieb erwärmen.** Berühren Sie die Lichtquelle nicht.
- **Warnung vor schädlicher Lichtstrahlung. Blicken Sie nicht längere Zeit in den Lichtstrahl. Richten Sie den Lichtstrahl nicht auf andere Personen oder Tiere.** Nach IEC/EN 62471 für „Photobiologische Sicherheit von Leuchten und Leuchtensystemen“ ist das Gerät in der Freien Risiko Gruppe (Risiko Gruppe 0 -> keine photobiologische Gefahr).
- **Verwenden Sie das Gerät nicht im Straßenverkehr.** Das Gerät ist nicht zur Beleuchtung im Straßenverkehr zugelassen.
- **Verwenden Sie nur die für das Gerät vorgesehenen Festool Akkupacks.** Der Gebrauch von anderen Akkupacks kann zu Verletzungen und Brandgefahr führen.
- **Verwenden Sie das Gerät nur mit geschlossener und eingerasteter Schutzabdeckung.**
- **Quetschgefahr beim Akkupackwechsel oder Drehen des Geräts.** Halten Sie Ihre Hände vom Gefahrenbereich fern.
- **Sorgen Sie bei der Befestigung an einem Stativ, mittels Schrauben oder mithilfe der Magneten für einen festen Stand bzw. eine sichere Befestigung. Achten Sie auf eine ausreichend feste Aufhängung.** Bei unsicherem Stand, unsicherer Aufhängung oder unsicherer Befestigung kann das Gerät herunterfallen und dabei zu Verletzungen oder Sachbeschädigung führen.

- **Das Gerät ist kein Spielzeug.** Halten Sie das Gerät von Kindern fern.
- Das Gerät nicht weiterverwenden, wenn es beschädigt ist.

3 Bestimmungsgemäße Verwendung

Der Akku-Baustrahler ist bestimmt für die ortsveränderliche, temporäre Beleuchtung im Innen- und Außenbereich.

Das Gerät ist **nicht** zur Raumbelichtung im Haushalt geeignet.

 Bei nicht bestimmungsgemäßem Gebrauch haftet der Benutzer.

4 Technische Daten

Akku-Baustrahler	KBS C
Nennspannung	18 V \equiv
Geeignete Akkupacks	Festool Baureihe BP 18
LED-Lichtstrom	700 - 5.000 lm
Leuchtdauer bei maximaler Leuchtstärke	30 min/Ah*
Gewicht ohne Akkupack	2,19 kg (4,8 lb)
Umgebungstemperatur während des Betriebs	- 10 °C (14 °F) bis + 40 °C (104 °F)
Schutzart	IP 54

* Kapazität des Akkupacks (Akkupacks sind nicht im Lieferumfang enthalten.)

5 Geräteelemente

- [1-1]** Lichtquelle
- [1-2]** Ein-/Aus-Taste / Drehknopf für die Einstellung der Leuchtstärke
- [1-3]** Kapazitätsanzeige
- [1-4]** Tragegriff
- [1-5]** Verriegelung Schutzabdeckung
- [1-6]** Schutzabdeckung
- [1-7]** Standfuß mit magnetischer Unterseite
- [1-8]** Buchse für das Stativ

Abgebildetes oder beschriebenes Zubehör gehört teilweise nicht in den Lieferumfang. Die angegebenen Abbildungen befinden sich am Anfang der Betriebsanleitung.

6 Akkupack

Vor dem Einsetzen des Akkupacks die Akkuschnittstelle auf Sauberkeit prüfen. Eine Verschmutzung der Akkuschnittstelle kann den korrekten Kontakt behindern und zu Schäden an den Kontakten führen.

Ein gestörter Kontakt kann zu Überhitzung und Beschädigung des Geräts führen.

[2A] Akkupack abnehmen.

[2B]  Akkupack einsetzen - bis zum Einrasten.

 Weitere Infos zu dem Akkupack mit Kapazitätsanzeige finden Sie in der Betriebsanleitung des Akkupacks.

7 Inbetriebnahme

7.1 Ein-/Aus schalten

- ▶ Um das Gerät ein- und auszuschalten, jeweils etwas länger auf die Ein-/Aus-Taste **[1-2]** drücken.
- ☑ Das Gerät startet mit der niedrigsten Leuchtstärke.
- ▶ Die Leuchtstärke mithilfe des Drehknopfs **[1-2]** einstellen.

 Das Erreichen der hellsten oder dunkelsten Leuchtstärke wird jeweils durch ein einmaliges Blinken angezeigt.

8 Betrieb

8.1 Ladestand des Akkupacks

Wenn die unterste LED der Kapazitätsanzeige **[1-3]** nach dem Einschalten dreimal blinkt, ist der Akkupack leer und muss aufgeladen werden.

Bei einem niedrigen Ladestand des Akkupacks geht das Gerät nach dreimaligem Blinken in einen Notbetrieb mit verringerter Leuchtstärke und schaltet nach zehn Minuten ab.

8.2 Tragegriff [3]

Das Gerät immer mit vollständig aufgeklapptem Tragegriff **[3-1]** tragen. Der Tragegriff darf nicht dazu verwendet werden, das Gerät aufzuhängen.

8.3 Aufstellmöglichkeiten

Aufstellwinkel [4]

Das Gerät ist in beide Richtungen schwenkbar.

Aufstellen mit Stativ [5]

VORSICHT! Das Gerät nur mit dem Festool Stativ ST DUO 200 verwenden. Die Gesamthöhe

des Stativs darf 2,0 m (78-47/64") nicht überschreiten. Beachten Sie die Bedienungsanleitung des Stativs.

- ▶ Das Stativ bis zum Anschlag aufklappen.
- ▶ Das Gerät aufsetzen.
- ▶ Das aufgesetzte Gerät bis zum Einrasten drehen.

Befestigung mit Magneten [6]



WARNUNG

Das Magnetfeld kann elektronische oder mechanische Elemente und magnetisch empfindliche Geräte stören oder zerstören.

- ▶ Halten Sie das Gerät fern von elektronischen oder magnetisch empfindlichen mechanischen Elementen, magnetisch empfindlichen Geräten sowie magnetisch empfindlichen medizinischen Implantaten (z. B. Herzschrittmacher, implantierte Defibrillatoren).
- ▶ Warnen Sie Träger von magnetisch empfindlichen medizinischen Implantaten vor der Annäherung an Magnete.

WARNUNG! Verwenden Sie Magnete nicht an Orten, wo bei Materialversagen Personen zu Schaden kommen können. Prüfen Sie beim Anbringen, ob die Haltekraft sicher ausreicht. Wenn nötig, sichern sie die Leuchte zusätzlich mit einem Seil gegen Herabfallen.



VORSICHT! Finger und Hände können eingequetscht werden. Bringen Sie Finger und Hände nicht zwischen die Magneten und die magnetische Fläche.

Die magnetischen Flächen vor Anwendung prüfen und ggf. reinigen.

Nicht auf empfindlichen Oberflächen befestigen.

Befestigung an der Wand [7]

Der Standfuß [7-1] hat drei Aufnahmen.

WARNUNG! Sorgen Sie für eine sichere Befestigung bzw. eine ausreichend feste Aufhängung des Geräts.

[7A] Befestigung an den zwei äußeren Aufnahmen mittels Schrauben.

[7B] Aufhängung an der mittleren Aufnahme.

9 Wartung und Pflege

Kundendienst und Reparaturen dürfen nur durch den Hersteller oder durch Servicewerk-

stätten durchgeführt werden. Nur **Originalersatzteile von Festool** verwenden.

Weitere Informationen: www.festool.de/service



Die Lichtquelle dieses Geräts ist nicht ersetzbar. Wenn die Lichtquelle das Ende ihrer Lebensdauer erreicht hat, muss das gesamte Gerät ersetzt werden.

- ▶ Um Schäden zu verhindern, Gerät mit einem weichen, trockenen Tuch reinigen. Keine Lösungsmittel verwenden.
- ▶ Die Anschlusskontakte am Gerät, Ladegerät und Akkupack sauber halten.

10 Zubehör

Die Bestellnummern für Zubehör und Werkzeuge finden Sie unter www.festool.com.

11 Umwelt



Elektrogeräte, Altbatterien und Akkupacks nicht in den Hausmüll werfen.

Geräte, Zubehör und Verpackungen einer umweltgerechten Wiederverwertung zuführen. Geltende nationale Vorschriften beachten.

Vor der Entsorgung Altbatterien, Akkupacks und Lampen zerstörungsfrei vom Elektrogerät trennen. Dadurch können sie effizient recycelt werden.

Gemäß Europäischer Richtlinie über Elektro- und Elektronik-Altgeräte und Umsetzung in nationales Recht, müssen verbrauchte Elektrogeräte getrennt gesammelt und einer umweltgerechten Wiederverwertung zugeführt werden.

Informationen zu den Rücknahmestellen sind unter www.festool.com/environment einsehbar.

Informationen zur kritischen Stoffen:

www.festool.de/reach

12 Allgemeine Hinweise

Hiermit erklärt Festool GmbH, dass KBS C der Richtlinie 2014/53/EU entspricht.

Die vollständige Konformitätserklärung ist verfügbar unter: www.festool.com/declaration-of-conformity

1 Symbols



Warning of general danger



Read the operating manual and safety warnings.



Warning of magnetic field



Prohibited for persons with magnetically sensitive medical implants.



Risk of crushing fingers and hands.



Inserting the battery pack.



Remove the battery pack.



Safety class III



Do not dispose of it with domestic waste.



CE conformity marking



UKCA marking: Confirms the conformity of the product with UK regulations.



Tip or advice

V

Volts



DC

W

Watts

ta

Maximum ambient temperature

°C

Degrees Celsius

°F

Degrees Fahrenheit

lm

Lumens

"

Inches

kg

Kilograms

lb

Pounds

2 Safety warnings



WARNING! Read all safety warnings and instructions. Failure to follow the safety warnings and instructions may result in electric shock, fire and/or serious injury.

Save all safety warnings and instructions for future reference.

Follow the operating manual for the charger and the battery pack.

- **Handle the device with care.** The device may generate heat which increases the risk of fire and explosions.
- **Never use the device in potentially explosive environments.**
- **Do not cover the device during operation.** Heat accumulation could lead to burns and a risk of fire.
- **The light source can heat up during operation.** Do not touch the light source.
- **Warning of harmful light radiation. Do not look into the light beam for long periods. Do not direct the light beam towards other people or animals.** In accordance with IEC/EN 62471 for the "photobiological safety of lamps and lamp systems", the device is in the exempt risk group (risk group 0 -> no photobiological hazard).
- **Do not use the device for illuminating the road.** The device is not approved for illuminating the road.
- **Only use the Festool battery packs intended for the device.** Using other battery packs poses a fire hazard and may cause personal injury.
- **Only use the device if the protective cover is connected and engaged.**
- **Risk of crushing when changing the battery pack or turning the device.** Keep your hands away from the danger zone.
- **Ensure stability or secure fastening when securing to a tripod, with screws or using magnets. Ensure secure mounting.** In the event of instability, insecure mounting or insecure fastening, the device may fall and cause physical injury or material damage.
- **The device is not a toy.** Keep the device away from children.
- Do not continue to use the device if it is damaged.

3 Intended use

The cordless site light is designed for portable, temporary illumination indoors and outdoors.

The device is **not** suitable for illuminating rooms in residential buildings.

 The user is liable for improper or non-intended use.

4 Technical data

Cordless site light	KBS C
Rated voltage	18 V \equiv
Compatible battery packs	Festool BP 18 series
LED luminous flux	700–5000 lm
Lighting duration at maximum light intensity	30 min/Ah*
Weight excl. battery pack	2.19 kg (4.8 lb)
Ambient temperature during operation	-10 °C (14 °F) to +40 °C (104 °F)
Protection class	IP 54

* Capacity of the battery pack (battery packs are not included in the scope of delivery.)

5 Parts of the device / Functional description

- [1-1]** Light source
- [1-2]** On/off button / rotary knob for adjusting the light intensity
- [1-3]** Capacity indicator
- [1-4]** Carrying handle
- [1-5]** Protective cover lock
- [1-6]** Protective cover
- [1-7]** Stand with magnetic underside
- [1-8]** Socket for the tripod

Accessories shown or described are not always included in the scope of delivery.

The specified illustrations appear at the beginning of the Operating Instructions.

6 Battery pack

Before using the battery pack, check that the battery interface is clean. Any contamination of the battery interface may impair correct contact and lead to the contacts being damaged.

A faulty contact may result in the machine overheating or being damaged.

[2A] Remove the battery pack.

[2B]  Insert the battery pack – until it clicks into place.

 Further information about the battery pack with capacity indicator can be found in the corresponding operating manual.

7 Commissioning

7.1 Switching on/off

- ▶ To switch the device on and off, press the respective on/off button **[1-2]** for a bit longer.
 - The device starts with the lowest light intensity.
 - ▶ Adjust the light intensity using the rotary knob **[1-2]**.
-  A single flash indicates that the brightest or darkest light intensity has been reached.

8 Operation

8.1 Charge status of the battery pack

If the bottom LED on the capacity indicator **[1-3]** flashes three times after switching on, the battery pack is empty and must be charged.

If the battery pack has a low charge status, the device goes into emergency operation with reduced light intensity after flashing three times and switches off after ten minutes.

8.2 Carrying handle [3]

Always carry the device with the carrying handle **[3-1]** fully opened. The carrying handle must not be used to hang up the device.

8.3 Setup options

Set-up angle [4]

The device can be swivelled in both directions.

Setting up with tripod [5]

CAUTION! Use the device only with the Festool ST DUO 200 tripod. The total height of the tripod must not exceed 2.0 m (78-47/64"). Please follow the instructions contained in the operating manual for the tripod.

- ▶ Fold out the tripod to the limit stop.
- ▶ Attach the device.
- ▶ Turn the attached device until it clicks into place.

Attachment with magnets [6]



WARNING

The magnetic field can interfere with or destroy electronic or mechanical elements and magnetically sensitive devices.

- ▶ Keep the device away from electronic or magnetically sensitive mechanical elements, magnetically sensitive devices and magnetically sensitive medical implants (such as pacemakers and implantable cardioverter defibrillators).
- ▶ Warn people with magnetically sensitive medical implants to stay away from magnets.

WARNING! Do not use magnets in locations where persons can get injured in the event of material failure. When attaching the magnet, check that the holding force is sufficient. If required, secure the lamp additionally with a rope against falling.



CAUTION! Fingers and hands may be crushed. Do not place your fingers and hands between the magnets and the magnetic surface.

Inspect the magnetic surfaces before use and clean if necessary.

Do not attach to delicate surfaces.

Wall mounting [7]

The stand [7-1] has three mounts.

WARNING! Ensure that the device is securely fastened or is mounted securely.

[7A] Fasten to the two outer mounts using screws.

[7B] Mounting from the middle mount.

9 Service and maintenance

Customer service and repairs must only be carried out by the manufacturer or service workshops. You must only use **original Festool spare parts**.

Further information: www.festool.com/service

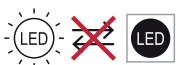

The light source on this device cannot be replaced. If the light source has reached the end of its service life, the entire device must be replaced.

- ▶ Clean the device with a soft, dry cloth to prevent damage. Do not use solvents.
- ▶ Keep the contacts on the device, charger and battery pack clean.

10 Accessories

You can find the PO numbers for accessories and tools under www.festool.com.

11 Environment



Do not dispose of electrical devices, used batteries and battery packs in the household waste. Recycle devices, accessories and packaging. Observe applicable national regulations.

Before disposing of used batteries, battery packs and lamps, separate them from the electrical device without destroying them. This means they can be recycled efficiently.

In accordance with the European Directive on waste electrical and electronic equipment and implementation in national law, used electrical devices must be collected separately and handed in for environmentally friendly recycling.

Information on the collection points can be viewed at www.festool.com/environment.

Information on critical materials:

www.festool.co.uk/reach

12 General information













Festool GmbH hereby declares that KBS C complies with Directive 2014/53/EU.

The complete declaration of conformity is available at: www.festool.com/declaration-of-conformity

Imported into the UK by

Festool UK Ltd
1 Anglo Saxon Way
Bury St Edmunds
IP30 9XH
Great Britain

1 Symboles

-  Avertit d'un danger général
-  Lire la notice d'utilisation et les consignes de sécurité.
-  Avertissement : champ magnétique
-  Utilisation interdite aux porteurs d'implants médicaux sensibles aux champs magnétiques.
-  Risque d'écrasement des doigts et des mains.
-  Insérer la batterie.
-  Retirer la batterie.
-  Classe de protection III
-  Ne pas jeter avec les ordures ménagères.
-  Marquage CE de conformité
-  Conseil, information
- V Volt
-  Courant continu
- c.c.
- W Watt
- ta Température ambiante maximale
- °C Degré Celsius
- °F Degré Fahrenheit
- lm Lumen
- " Pouce
- kg Kilogramme
- lb. Livre

2 Consignes de sécurité

 **AVERTISSEMENT ! Lisez l'ensemble des consignes de sécurité et des instructions.** Le non-respect des consignes de sécurité et des instructions peut provoquer une décharge électrique, un incendie et/ou des blessures graves.

Conservez l'ensemble des consignes de sécurité et des instructions afin de pouvoir les consulter ultérieurement.

Respecter la notice d'utilisation du chargeur et de la batterie.

- **Utiliser l'appareil avec précaution.** L'appareil peut générer de la chaleur entraînant un risque accru d'incendie et d'explosion.
- **Ne pas travailler avec l'appareil dans un environnement présentant un risque d'explosion.**
- **Ne pas couvrir l'appareil pendant son fonctionnement.** Une accumulation de chaleur peut générer des brûlures et un risque d'incendie.
- **La source de lumière peut s'échauffer pendant le fonctionnement.** Ne touchez pas la source de lumière.
- **Avertissement : rayonnement lumineux nocif. Ne regardez pas longtemps le faisceau lumineux. Ne dirigez pas le faisceau lumineux sur d'autres personnes ou des animaux.** Selon CEI/EN 62471 pour la « Sécurité photobiologique des lampes et des appareils utilisant des lampes », l'appareil est rattaché au groupe sans risque (groupe de risque 0 -> pas de danger photobiologique).
- **Ne pas utiliser l'appareil sur la voie publique.** L'utilisation de l'appareil pour l'éclairage de la chaussée n'est pas autorisée.
- **Utilisez uniquement les batteries prévues par Festool pour l'appareil.** L'utilisation d'autres batteries peut entraîner des blessures et un risque d'incendie.
- **Veillez à toujours fermer et enclencher le capot de protection avant d'utiliser l'appareil.**
- **Risque d'écrasement lorsque vous remplacez la batterie ou que vous faites tourner l'appareil.** Tenez vos mains à l'écart de la zone dangereuse.
- **Lors de la fixation sur un trépied, au moyen de vis ou à l'aide des aimants, veillez à la stabilité / une fixation sûre de l'appareil. Veillez à accrocher l'appareil**

suffisamment solidement. S'il est instable, mal accroché ou mal fixé, l'appareil peut tomber et provoquer des blessures ou des dommages matériels.

- **L'appareil n'est pas un jouet.** Tenez l'appareil hors de portée des enfants.
- Ne pas utiliser l'appareil s'il est endommagé.

3 Utilisation conforme

Le projecteur de chantier sans fil est un appareil portable destiné à assurer temporairement l'éclairage en intérieur et en extérieur.

L'appareil **ne convient pas** à l'éclairage de pièces dans un environnement domestique.



L'utilisateur est responsable des dommages provoqués par une utilisation non conforme.

4 Caractéristiques techniques

Projecteur de chantier sans fil	KBS C
Tension nominale	18 V \equiv
Batteries appropriées	Série Festool BP 18
Flux lumineux LED	700 - 5000 lm
Autonomie à la puissance d'éclairage maximale	30 min/Ah*
Poids sans batterie	2,19 kg (4,8 lb)
Température ambiante pendant le fonctionnement	- 10 °C (14 °F) à + 40 °C (104 °F)
Indice de protection	IP 54

* Capacité de la batterie (les batteries ne font pas partie des éléments fournis.)

5 Éléments de l'appareil

- [1-1] Source de lumière
- [1-2] Interrupteur marche/arrêt / bouton rotatif pour le réglage de la puissance d'éclairage
- [1-3] Indicateur de charge
- [1-4] Poignée
- [1-5] Élément de verrouillage du capot de protection
- [1-6] Capot de protection
- [1-7] Pied à dessous magnétique
- [1-8] Douille pour le trépied

Les accessoires illustrés ou décrits ne font pas tous partie des éléments livrés.

Les illustrations indiquées se trouvent en début de notice d'utilisation.

6 Batterie

Vérifiez la propreté du logement avant d'insérer la batterie. En présence de saletés dans le logement de batterie, il risque d'y avoir un mauvais contact électrique et les contacts risquent d'être endommagés.

Un mauvais contact électrique peut provoquer la surchauffe et la détérioration de l'outil électroportatif.

[2A] Retirer la batterie.

[2B]  Insérer la batterie - jusqu'à son enclenchement.

i Vous trouverez plus d'informations sur la batterie à indicateur de charge dans la notice d'utilisation de la batterie.

7 Mise en service

7.1 Mise en marche/à l'arrêt

- Pour mettre l'appareil en marche et à l'arrêt, appuyer longuement sur l'interrupteur marche/arrêt **[1-2]**.
 - ☑ L'appareil démarre avec la puissance d'éclairage la plus faible.
 - Régler la puissance d'éclairage avec le bouton rotatif **[1-2]**.
- i** Lorsque le niveau maximal ou minimal de puissance d'éclairage est atteint, l'appareil clignote une fois.

8 Fonctionnement

8.1 Niveau de charge de la batterie

Lorsque la LED du bas sur l'indicateur de charge **[1-3]** clignote trois fois après la mise en marche, la batterie est vide et doit être rechargée.

Lorsque le niveau de charge de la batterie est bas, l'appareil clignote trois fois et passe en fonctionnement de secours, avec une puissance d'éclairage réduite, puis se coupe au bout de dix minutes.

8.2 Poignée [3]

Toujours déplier complètement la poignée **[3-1]** pour porter l'appareil. L'utilisation de la poignée pour accrocher l'appareil n'est pas autorisée.

8.3 Positionnements possibles

Angle d'installation [4]

L'appareil peut pivoter dans les deux sens.

Installation sur trépied [5]

ATTENTION ! Utiliser l'appareil uniquement avec le trépied Festool ST DUO 200. La hauteur totale du trépied ne doit pas dépasser 2,0 m (78-47/64"). Tenez compte de la notice d'utilisation du trépied.

- ▶ Déplier le trépied jusqu'en butée.
- ▶ Mettre en place l'appareil.
- ▶ Après l'avoir mis en place, tourner l'appareil jusqu'à ce qu'il s'enclenche.

Fixation avec les aimants [6]



AVERTISSEMENT

Le champ magnétique peut perturber ou détruire des éléments électroniques ou mécaniques et les appareils sensibles aux champs magnétiques.

- ▶ Tenez l'appareil à l'écart des éléments électroniques ainsi que des éléments mécaniques, appareils et implants médicaux sensibles aux champs magnétiques (par ex. stimulateurs cardiaques, défibrillateurs implantés).
- ▶ Mettez en garde les porteurs d'implants médicaux sensibles aux champs magnétiques pour les empêcher de s'approcher d'aimants.

AVERTISSEMENT ! N'utilisez pas d'aimants à des endroits auxquels une défaillance du matériel pourrait provoquer des dommages corporels. Lorsque vous installez l'appareil, vérifiez que son poids peut être supporté sans risque. Si nécessaire, fixez en plus le projecteur au moyen d'une corde pour exclure tout risque de chute.



ATTENTION ! Les doigts et les mains peuvent être écrasés. Ne mettez pas vos doigts et vos mains entre les aimants et la surface magnétique.

Avant l'utilisation, contrôler les surfaces magnétiques et les nettoyer si nécessaire.

Ne pas fixer sur des surfaces fragiles.

Fixation au mur [7]

Le pied [7-1] a trois points de support.

AVERTISSEMENT ! Veillez à fixer l'appareil de manière sûre ou à l'accrocher suffisamment solidement.

[7A] Fixation aux deux points de support extérieurs à l'aide de vis.

[7B] Accrochage au moyen du point de support central.

9 Entretien et maintenance

Les opérations de service après-vente et les réparations doivent uniquement être effectuées par le fabricant ou des ateliers SAV agréés. Utiliser uniquement des **pièces détachées d'origine Festool**.

Informations complémentaires :

www.festool.com/service

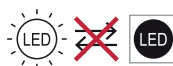

La source de lumière de cet appareil n'est pas remplaçable.

Lorsque la source de lumière a atteint la fin de sa durée de vie, l'appareil doit être remplacé dans son intégralité.

- ▶ Pour éviter tout dommage, nettoyer l'appareil avec un chiffon sec et doux. Ne pas utiliser de solvant.
- ▶ Veillez à ce que les contacts de branchement de l'appareil, du chargeur et de la batterie restent propres.

10 Accessoires

Vous trouverez les références des accessoires et des outils sur www.festool.com.

11 Environnement



Ne pas jeter les appareils électriques, les piles usagées et les batteries avec les ordures ménagères. Veiller à

un recyclage écologique des appareils, accessoires et emballages. Respecter les règlements nationaux en vigueur.

Avant l'élimination, démonter de l'appareil électrique les piles usagées, batteries et lampes sans les détruire. Ceci permet de les recycler efficacement.

Selon la directive européenne relative aux appareils électriques et électroniques usagés et sa transposition en droit national, les appareils électriques usagés doivent être collectés à part et recyclés de manière écologique.

Des informations relatives aux points de collecte sont disponibles sur www.festool.com/environnement.

Informations relatives aux matières critiques : www.festool.fr/reach















12 Remarques générales

Festool GmbH déclare par la présente que KBS C est conforme à la directive 2014/53/EU.

La déclaration de conformité intégrale est disponible sur : www.festool.com/declaration-of-conformity

1 Símbolos

-  Aviso de peligro general
-  Leer el manual de instrucciones y las indicaciones de seguridad.
-  Advertencia de un campo magnético
-  Prohibido el uso a personas que utilicen implantes médicos sensibles al magnetismo.
-  Peligro de aplastamiento de dedos y manos.
-  Insertar la batería.
-  Extraer la batería.
-  Clase de protección III
-  No depositar en la basura doméstica.
-  Marcado CE de conformidad
-  Consejo, indicación
- V Voltio
-  Corriente continua
- W Vatio
- ta Temperatura ambiente máxima
- °C Grados Celsius
- °F Grados Fahrenheit
- lm Lúmenes
- " Pulgadas
- kg Kilogramos
- lb. Libras

2 Indicaciones de seguridad

 **ADVERTENCIA. Lea y observe todas las indicaciones de seguridad.** Si no se cumplen debidamente las indicaciones de seguridad y las instrucciones, pueden producirse descargas eléctricas, quemaduras o lesiones graves.

Guarde todas las indicaciones de seguridad e instrucciones para que sirvan de futura referencia.

Tenga en cuenta el manual de instrucciones del cargador y de la batería.

- **Maneje la herramienta con cuidado.** La herramienta puede generar calor e incrementar el riesgo de incendio o explosión.
- **No trabaje con la herramienta en entornos potencialmente explosivos.**
- **No cubra la herramienta mientras esté funcionando.** La acumulación de calor puede provocar quemaduras y peligro de incendio.
- **La fuente de luz puede calentarse durante el funcionamiento.** No toque la fuente de luz.
- **Peligro de daños por radiación luminosa. No mirar prolongadamente al haz de luz. No dirigir nunca el haz de luz hacia otras personas o hacia animales.** Según la norma IEC/EN 62471 para «Seguridad fotobiológica de luminarias y sistemas de luminarias», la herramienta se encuentra en el grupo de riesgo libre (grupo de riesgo 0 → sin peligro fotobiológico).
- **No utilice la herramienta en la circulación vial.** La herramienta no está homologada para la iluminación en la circulación vial.
- **Utilice únicamente las baterías de Festool previstas para esta herramienta.** El uso de otras baterías puede provocar lesiones y riesgo de incendio.
- **Utilizar la herramienta solo con la cubierta de protección cerrada y bloqueada.**
- **Peligro de aplastamiento al cambiar la batería o girar la herramienta.** Mantener las manos alejadas de la zona de peligro.
- **En caso de una fijación a un trípode, utilice tornillos o imanes para garantizar que la posición sea estable y la fijación sea segura. Asegúrese de que la suspensión está suficientemente sujeta.** Si la posición no es estable o la fijación es insegura, la herramienta puede caer y provocar lesiones o daños materiales.

- **La herramienta no es ningún juguete.** Mantenga la herramienta alejada de los niños.
- No seguir usando la herramienta si está dañada.

3 Uso conforme a lo previsto

El proyector a batería está destinado a la iluminación portátil y temporal en interiores y exteriores.

La herramienta **no** es apta para la iluminación de estancias en el hogar.



El usuario será responsable de cualquier utilización indebida.

4 Datos técnicos

Proyector a batería	KBS C
Tensión nominal	18 V $\overline{=}$
Baterías adecuadas	Festool serie BP 18
Flujo luminoso LED	700 - 5000 lm
Duración de la iluminación con intensidad lumínica máxima	30 min/Ah*
Peso sin batería	2,19 kg (4,8 lb)
Temperatura ambiente durante el funcionamiento	De -10 °C (14 °F) a +40 °C (104 °F)
Tipo de protección	IP 54

* Capacidad de las baterías (las baterías no se incluyen en la dotación de suministro.)

5 Componentes de la herramienta

- [1-1] Fuente de luz
- [1-2] Tecla de encendido/apagado / botón giratorio para ajustar la intensidad lumínica
- [1-3] Indicador de capacidad
- [1-4] Asa de transporte
- [1-5] Cubierta de protección con bloqueo
- [1-6] Cubierta de protección
- [1-7] Soporte con parte inferior magnética
- [1-8] Enchufe para el trípode

Los accesorios representados o descritos no forman parte íntegra de la dotación de suministro.

Las figuras indicadas se encuentran al principio del manual de instrucciones.

6 Batería

Antes de colocar la batería, comprobar que la conexión de la batería esté limpia. La suciedad en la conexión de la batería puede impedir el contacto correcto y dañar los contactos.

El contacto defectuoso puede ocasionar el sobrecalentamiento y daños en la herramienta.

[2A] Extraer la batería.

[2B]  Colocar la batería, hasta que encaje.

 Encontrará más información sobre la batería con indicación de la capacidad en el manual de instrucciones de la batería.

7 Puesta en servicio

7.1 Conexión y desconexión

- Para encender y apagar la herramienta, presione unos segundos la tecla de encendido/apagado [1-2].
- ☑ La herramienta arranca con el nivel de intensidad lumínica más bajo.
- Ajuste la intensidad lumínica con el botón giratorio [1-2].
-  Al alcanzar la intensidad lumínica más brillante u oscura, se indica mediante un único destello.

8 Funcionamiento

8.1 Estado de carga de la batería

Si el LED inferior de la indicación de la capacidad [1-3] parpadea tres veces después de encender la herramienta, la batería está descargada y debe recargarse.

Si el nivel de carga de la batería es bajo, la herramienta pasa al modo de emergencia con intensidad lumínica reducida, después de parpadear tres veces, y se apaga al cabo de diez minutos.

8.2 Asa de transporte [3]

Transportar siempre la herramienta con el asa de transporte completamente abierta [3-1]. El asa de transporte no debe utilizarse para colgar la herramienta.

8.3 Opciones de emplazamiento

Ángulo de emplazamiento [4]

La herramienta puede girarse en ambas direcciones.

Montaje con trípode [5]

¡ATENCIÓN! Utilizar la herramienta solo con el trípode Festool ST DUO 200. La altura total del trípode no debe superar 2,0 m (78-47/64"). Observar el manual de instrucciones del trípode.

- ▶ Desplegar el trípode hasta el tope.
- ▶ Añadir la herramienta.
- ▶ Girar la herramienta añadida hasta que encaje en su sitio.

Fijación con imanes [6]



ADVERTENCIA

El campo magnético puede interferir o dañar elementos electrónicos o mecánicos y dispositivos sensibles al magnetismo.

- ▶ Mantenga la herramienta alejada de elementos mecánicos electrónicos, dispositivos e implantes médicos magnéticamente sensibles (por ejemplo, marcapasos, desfibriladores implantados).
- ▶ Advierta a los portadores de implantes médicos sensibles a los imanes de que no se acerquen a ellos.

ADVERTENCIA No utilizar imanes en lugares donde las personas puedan resultar heridas si falla el material. Al fijar la luz, comprobar si la fuerza de sujeción es suficiente. Si es necesario, sujetar la luz con una cuerda para evitar que se caiga.



¡ATENCIÓN! Los dedos y las manos pueden aplastarse. No colocar los dedos o las manos entre los imanes y la superficie magnética.

Compruebe las superficies magnéticas antes de su aplicación y límpielas si es necesario. No fijar en superficies sensibles.

Fijación en la pared [7]

El soporte [7-1] tiene tres fijaciones.

ADVERTENCIA Asegúrese de que la herramienta esté bien sujeta o suspendida.

[7A] Fijación a las dos fijaciones exteriores mediante tornillos.

[7B] Suspensión desde la fijación central.

9 Mantenimiento y cuidado

El Servicio de Atención al Cliente y de reparaciones solo está disponible a través del fabricante o de los talleres de reparación. Utilice exclusivamente **piezas de repuesto originales de Festool**.

Más información: www.festool.com/service



La fuente de luz de esta herramienta no puede sustituirse.

Cuando la fuente de luz llegue al final de su vida útil, deberá sustituirse el conjunto de la herramienta.

- ▶ Para evitar que se dañe, limpie la herramienta con un paño suave y seco. No utilice disolventes.
- ▶ Mantenga limpios los contactos de conexión de la herramienta, el cargador y la batería.

10 Accesorios

Encontrará los números de pedido relativos a los accesorios y las herramientas en www.festool.com.

11 Medio ambiente



No deseches los aparatos eléctricos, las pilas gastadas y las baterías en la basura doméstica. Recicla las herramientas, los accesorios y los embalajes de forma respetuosa con el medio ambiente.

Respetar las disposiciones nacionales vigentes. Antes de la eliminación de residuos de pilas, baterías y lámparas gastadas, sepárelas del aparato eléctrico sin destruirlas. Esto permite reciclarlas de forma eficaz.

De acuerdo con la Directiva europea sobre residuos de aparatos eléctricos y electrónicos y su transposición a la legislación nacional, los aparatos eléctricos usados deben recogerse por separado y reciclarse de forma respetuosa con el medio ambiente.

Encontrará información sobre los centros de recogida en www.festool.com/environment.



Información sobre sustancias críticas:
www.festool.es/reach

12 Observaciones generales

Por la presente, Festool GmbH declara que cumple KBS C la Directiva 2014/53/EU.

La declaración de conformidad íntegra está disponible en: www.festool.com/declaration-of-conformity

1 Символи

-  Предупреждение за обща опасност
-  Прочетете инструкцията за експлоатация, указанията за безопасност.
-  Предупреждение за магнитно поле
-  Забрана за лица с медицински импланти, чувствителни към магнетизъм.
-  Опасност от прищипване на ръце и пръсти.
-  Поставете акумулаторна батерия.
-  Изваждане на батерията.
-  Клас на защита III
-  Да не се изхвърля като битов отпадък.
-  Етикетиране за съответствие СЕ
-  Съвет, указание
- V Волт
-  Постоянен ток
- d.c
- Вт Ват
- ta Максимална температура на околната среда
- °C Градуси по Целзий
- °F Градуси по Фаренхайт
- lm Лумени
- " Цол
- kg Килограм
- lb. Фунт

2 Правила за техниката на безопасност

 **ВНИМАНИЕ! Прочетете всички инструкции и указания за безопасна работа.** Пропуски при спазването на инструкциите и указанията за безопасна работа могат да доведат до токов удар, пожар и/или тежки наранявания.

Съхранявайте всички указания и инструкции за безопасна работа, за да може в бъдеще при нужда да се консултирате с тях.

Спазвайте инструкцията за експлоатация на зарядното устройство и на акумулаторната батерия.

- **Боравете внимателно с уреда.** Уредът може да излъчва топлина, която увеличава риска от пожар или експлозия.
- **Не работете с уреда в среда с опасност от експлозии.**
- **Не покривайте уреда, докато е в режим на работа.** Натрупването на топлина може да доведе до изгаряния и опасност от пожар.
- **Източникът на светлина може да се нагрее по време на работа.** Не докосвайте източника на светлина.
- **Предупреждение за вредно светлоизлъчване. Не поглеждате за дълго към светлинния лъч. Не насочвайте светлинния лъч към други лица или животни.** Съгласно IEC/EN 62471 за "Фотобиологична безопасност на лампи и системи от лампи" уредът е в свободната рисковата група (рисковата група 0 -> няма фотобиологична опасност).
- **Не използвайте уреда в уличното движение.** Уредът не е разрешен за осветяване в уличното движение.
- **Използвайте само акумулаторни батерии на Festool, предназначени за този уред.** Използването на други акумулаторни батерии може да доведе до наранявания и опасност от пожар.
- **Използвайте уреда само със затворен и фиксиран защитен капак.**
- **Опасност от прищипване при смяна на акумулаторната батерия или върнете на уреда.** Дръжте ръцете си далеч от опасната зона.
- **Осигурете стабилно положение, съотв. сигурно закрепване при фиксиране към статив, с помощта на винтове или магнити. Уверете се, че окачването**

е достатъчно стабилно. При несигурна стойка, несигурно окачване или несигурно закрепване уредът може да падне и да причини наранявания или материални щети.

- **Уредът не е детска играчка.** Дръжте далеч от деца.
- Не използвайте уреда, ако е поврден.

3 Използване по предназначение

Акумулаторният прожектор е предназначен за преносимо, временно осветление на закрито и на открито.

Уредът **не** е подходящ за осветяване на помещения в домакинството.



При употреба не по предназначение вина носи използващия.

4 Технически данни

Акумулаторен прожектор		KBS C
Номинално напрежение		18 V \equiv
Подходящи акумулаторни батерии	Серия BP 18 на Festool	
LED светлинен поток	700 – 5.000 lm	
Продължителност на осветлението при максимална яркост	30 min/Ah*	
Тегло без акумулаторна батерия	2,19 kg (4,8 lb)	
Температура на околната среда по време на употреба	–10 °C (14 °F) до +40 °C (104 °F)	
Степен на защита	IP 54	

* Капацитет на акумулаторната батерия (акумулаторните батерии не са включени в обхвата на доставката.)

5 Елементи на уреда

- [1-1]** Светлинен източник
- [1-2]** Бутон за вкл./изкл. / въртящо се копче за регулиране на интензитета на яркостта
- [1-3]** Индикация за капацитет
- [1-4]** Дръжка за носене
- [1-5]** Заклучване на защитния капак

[1-6] Защитен капак

[1-7] Стойка с магнитна долна част

[1-8] Букса за статива

Показаните или описани принадлежности отчасти не спадат към обема на доставката. Позованите изображения се намират в началото на указанието за употреба.

6 Акумулаторна батерия

Преди поставяне на акумулаторната батерия проверете чистотата на интерфейса на батерията. Замърсяването на интерфейса на батерията може да попречи на правилния контакт и да доведе до повреда на контактите.

Нарушен контакт може да доведе до прегряване и повреда на уреда.

[2A] Изваждане на батерията.

[2B]  Поставяне на акумулаторната батерия – до щракване на място.

- i** Допълнителна информация за акумулаторната батерия с индикация за капацитет ще намерите в инструкцията за експлоатация на акумулаторна батерия.

7 Пускане в действие

7.1 Вкл./изкл.

- ▶ Натиснете и задръжте бутона за вкл./изкл. **[1-2]**, за да включите и изключите уреда.
- ☑ Уредът стартира с най-ниския интензитет на яркостта.
- ▶ Регулирайте интензитета на яркостта с въртящото се копче **[1-2]**.
- i** Достигането на най-ярък или най-тъмния интензитет на яркостта се сигнализира с еднократно мигане.

8 Работа

8.1 Състояние на зареждане на акумулаторната батерия

Ако долният светодиод на индикатора за капацитет **[1-3]** мига три пъти след включване, батерията е празна и трябва да се зареди.

Ако батерията е изтощена, устройството преминава в аварийен режим с намален интензитет на светлината след трикратно мигане и се изключва след десет минути.

8.2 Дръжка за носене [3]

Винаги носете уреда с напълно разгънатата дръжка за носене [3-1]. Дръжката за носене не трябва да се използва за окачване на уреда.

8.3 Възможности за поставяне

Ъгъл на поставяне [4]

Уредът може да се завърта в двете посоки.

Поставяне върху статив [5]

Внимание! Използвайте уреда само със статива ST DUO 200 на Festool. Общата височина на статива не бива да надвишава 2,0 м (78-47/64"). Спазвайте инструкциите за употреба на статива.

- ▶ Разгънете статива до ограничителя.
- ▶ Поставете уреда.
- ▶ Завъртете поставения уред, докато щракне на мястото си.

Закрепване с магнити [6]



ПРЕДУПРЕЖДЕНИЕ

Магнитното поле може да смуги или унищожи електронни или механични елементи и магнитно чувствителни уреди.

- ▶ Дръжте уреда далеч от електронни или механични елементи и уреди, чувствителни към магнетизъм, както и от медицински импланти, чувствителни към магнетизъм (напр. пейсмейкъри, имплантирани дефибрилатори).
- ▶ Предупреждавайте лицата с медицински импланти, чувствителни към магнетизъм, преди приближаването до магнити.

ПРЕДУПРЕЖДЕНИЕ! Не използвайте магнити на места, където при повреда на материала могат да бъдат наранени лица. При закрепване проверете дали силата на задържане е достатъчна. Ако е необходимо, закрепете лампата с въже, за да я предпазите от падане.



Внимание! Пръстите и ръцете могат да бъдат затиснати. Не поставяйте пръсти или ръце между магнитите и магнитната повърхност.

Проверете магнитната повърхност преди употреба и я почистете, ако е необходимо. Не закрепвайте за чувствителни повърхности.

Закрепване на стената [7]

Стойката [7-1] има три поставки за инструмент.

ПРЕДУПРЕЖДЕНИЕ! Осигурете сигурно закрепване, съотв. достатъчно стабилно окачване на уреда.

[7A] Закрепване към двете външни поставки за инструмент посредством винтове.

[7B] Окачване към средната поставка за инструмент.

9 Техническо обслужване и поддържане

Обслужването на клиенти и ремонтите могат да се извършват само от производителя или от сервизни работилници. Използвайте само **оригинални резервни части на Festool**.

Още информация: www.festool.bg/сервиз

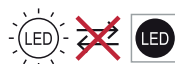

Светлинният източник на този уред е несменяем. Ако светлинният източник е достигнал края на експлоатационния си живот, целият уред трябва да бъде сменен.

- ▶ За да предотвратите щети, почиствайте уреда с мека, суха кърпа. Не използвайте разтворители.
- ▶ Поддържайте чисти контактните места на уреда, зарядното устройство и акумулаторната батерия.

10 Принадлежности

Номерата на поръчките на принадлежностите и инструментите ще намерите на www.festool.com.

11 Околна среда



Не изхвърляйте електроуреди, използвани батерии и акумулатори при битовите отпадъци. Уредите,

принадлежностите и опаковките трябва да бъдат разделно изхвърляни с мисъл за околната среда. Спазвайте валидните национални разпоредби.

Преди да изхвърлите стари батерии, акумулатори и лампи, отстранете ги от електрическия уред, без да ги унищожавате. Това позволява тяхното ефективно рециклиране..

Според европейската наредба използваните електроуреди трябва да се събират разделно и да бъдат предавани за рециклиране с мисъл за околната среда.

Български

Информация за пунктовете за събиране можете да намерите на адрес www.festool.com/environment.

Информация относно критични вещества:
www.festool.bg/reach

12 Общи указания

С настоящото Festool GmbH декларира, че KBS C директивата 2014/53/EU е спазена.

Пълната декларация за съответствие е достъпна на адрес: www.festool.com/declaration-of-conformity

1 Symboly



Varování před všeobecným nebezpečím



Přečtěte si návod k obsluze, bezpečnostní pokyny.



Varování před magnetickým polem



Zákaz pro osoby s magneticky citlivými lékařskými implantáty.



Nebezpečí uskrípnutí prstů a rukou.



Nasazení akumulátoru.



Vyjměte akumulátor.



Třída bezpečnosti III



Nevyhazujte do domovního odpadu.



označení shody CE



Rada, upozornění

V volt



stejnoseměrný proud

W watt

ta maximální teplota prostředí

°C stupně Celsia

°F stupně Fahrenheita

lm lumen

" palce

kg kilogram

lb libra

2 Bezpečnostní pokyny



VAROVÁNÍ! Přečtěte si všechny bezpečnostní pokyny a instrukce. Nedodržování bezpečnostních pokynů a instrukcí může způsobit úraz elektrickým proudem, požár a/ nebo těžká poranění.

Všechny bezpečnostní pokyny a instrukce uschovejte, abyste je mohli použít i v budoucnosti.

Dodržujte návod k obsluze nabíječky a akumulátoru.

- **Se zařízením zacházejte opatrně.** Zařízení může vyvíjet teplo, které vyvolává zvýšené nebezpečí požáru a výbuchu.
- **Nepoužívejte zařízení v prostředí s nebezpečím výbuchu.**
- **Když je zařízení v provozu, nezakrývejte ho.** Nahromaděné teplo může způsobit popáleniny a nebezpečí požáru.
- **Světelný zdroj se může za provozu zahřívát.** Nedotýkejte se světelného zdroje.
- **Varování před škodlivým světelným zářením. Nedívejte se delší dobu do světelného paprsku. Nemířte světelný paprsek na jiné osoby nebo zvířata.** Podle IEC/EN 62471 „Fotobiologická bezpečnost světelných zdrojů a soustav světelných zdrojů“ patří zařízení do skupiny bezpečných světelných zdrojů (vyjmuté zdroje -> nevytváří fotobiologické nebezpečí).
- **Zařízení nepoužívejte v silničním provozu.** Zařízení není schváleno pro osvětlení v silničním provozu.
- **Používejte pouze akumulátory Festool určené pro toto zařízení.** Používání jiných akumulátorů může způsobit poranění a nebezpečí požáru.
- **Zařízení používejte pouze se zavřeným a zajištěným ochranným krytem.**
- **Nebezpečí uskrípnutí při výměně akumulátoru nebo otáčení zařízení.** Nedávejte ruce do nebezpečné oblasti.
- **Při upevnění na stativ, prostřednictvím šroubů nebo pomocí magnetů, zajistěte dobrou stabilitu, resp. bezpečné upevnění. Dbejte na dostatečně pevné zavěšení.** Při nedostatečné stabilitě, nespolehlivém zavěšení nebo upevnění může zařízení spadnout a způsobit poranění či věcné škody.
- **Zařízení není hračka.** Uchovávejte ho mimo dosah dětí.
- Pokud je zařízení poškozené, nepoužívejte ho.

3 Použití v souladu s určením

Akumulátorové stavební světlo je určeno pro dočasné osvětlení na různých místech ve vnitřním a venkovním prostředí.

Zařízení **není** vhodné pro osvětlení prostoru v domácnosti.



Při použití v rozporu s určeným účelem přebírá odpovědnost uživatel.

4 Technické údaje

Akumulátorové stavební světlo	KBS C
Jmenovité napětí	18 V \equiv
Vhodné akumulátory	Festool konstrukční řada BP 18
Světelný tok LED	700–5 000 lm
Doba svícení při maximální intenzitě světla	30 min/Ah*
Hmotnost bez akumulátoru	2,19 kg (4,8 lb)
Teplota prostředí při provozu	-10 °C (14 °F) až +40 °C (104 °F)
Stupeň krytí	IP 54

* Kapacita akumulátoru (akumulátory nejsou součástí dodávky.)

5 Prvky zařízení

- [1-1]** Světelný zdroj
- [1-2]** Tlačítko zapnutí/vypnutí / otočné tlačítko pro nastavení intenzity světla
- [1-3]** Ukazatel kapacity
- [1-4]** Držadlo
- [1-5]** Zajištění ochranného krytu
- [1-6]** Ochranný kryt
- [1-7]** Stojan s magnetickou spodní stranou
- [1-8]** Zdířka pro stativ

Zobrazené nebo popsané příslušenství zčásti není součástí dodávky.

Uvedené obrázky se nacházejí na začátku návodu k použití.

6 Akumulátor

Před nasazením akumulátoru zkontrolujte, zda je rozhraní akumulátoru čisté. Znečištěné rozhraní akumulátoru může zabránit správnému kontaktu a způsobit poškození kontaktů. Nesprávný kontakt může způsobit přehřátí a poškození nářadí.

- [2A]** Vyjměte akumulátor.
- [2B]**  Nasadte akumulátor tak, aby zaskočil.

- i** Další informace k akumulátoru s ukazatelem kapacity najdete v návodu k obsluze akumulátoru.

7 Uvedení do provozu

7.1 Zapnutí/vypnutí

- ▶ Pro zapnutí a vypnutí zařízení podržte trochu déle stisknuté tlačítko zapnutí/vypnutí **[1-2]**.
- Zařízení se spustí s nejnižší intenzitou svícení.
- ▶ Nastavte intenzitu svícení otočným tlačítkem **[1-2]**.

- i** Dosažení nejsilnější nebo nejnižší intenzity svícení je signalizováno jedním bliknutím.

8 Provoz

8.1 Stav nabití akumulátoru

Když nejspodnější LED ukazatele kapacity **[1-3]** po zapnutí třikrát zabliká, je akumulátor vybitý a musí se nabít.

Když je akumulátor málo nabitý, zařízení třikrát zabliká a poté přejde do nouzového provozu se sníženou intenzitou světla a za deset minut se vypne.

8.2 Držadlo [3]

Zařízení vždy přenášejte s úplně vyklopeným držadlem **[3-1]**. Držadlo se nesmí používat k zavěšení zařízení.

8.3 Možnosti instalace

Nastavení úhlu [4]

Zařízení lze otáčet oběma směry.

Instalace na stativ [5]

POZOR! Zařízení používejte pouze se stativem Festool ST DUO 200. Celková výška stativu nesmí přesáhnout 2,0 m (78-47/64"). Dodržujte návod k obsluze stativu.

- ▶ Stativ rozložte až nadoraz.
- ▶ Nasadte zařízení.
- ▶ Nasazené zařízení otočte tak, aby zaskočilo.

Upevnění pomocí magnetů [6]



VAROVÁNÍ

Magnetické pole může rušit či zničit elektronické nebo mechanické prvky a magneticky citlivé přístroje.

- ▶ Nedávejte zařízení do blízkosti elektronických nebo magneticky citlivých mechanických prvků, magneticky citlivých přístrojů a magneticky citlivých lékařských implantátů (např. kardiostimulátorů, implantovaných defibrilátorů).
- ▶ Uživatele magneticky citlivých lékařských implantátů varujte před přiblížením k magnetům.

VÝSTRAHA! Nepoužívejte magnety na místech, kde může při selhání materiálu dojít k poranění osob. Po upevnění zkontrolujte, zda je přídržná síla dostatečná. V případě potřeby svítilnu zajistěte proti pádu navíc lankem.



POZOR! Může dojít k uskřípnutí prstů a rukou. Nedávejte prsty a ruce mezi magnety a magnetickou plochu.

Před použitím zkontrolujte a v případě potřeby vyčistěte magnetické plochy.

Upevňujte na povrchy, které nejsou choulostivé.

Upevnění na stěnu [7]

Stojan [7-1] má tři upínání.

VÝSTRAHA! Ujistěte se, že je zařízení bezpečně upevněno nebo dostatečně pevně zavěšeno.

[7A] Upevnění ke dvěma vnějším upínáním pomocí šroubů.

[7B] Zavěšení na středové upínání.

9 Údržba a ošetřování

Servis a opravy smí provádět pouze výrobce nebo servisní dílny. Používejte pouze **originální náhradní díly Festool**.

Další informace: www.festool.cz/sluzby

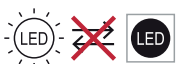

Světelný zdroj tohoto zařízení nelze vyměnit. Po skončení životnosti světelného zdroje se musí vyměnit celé zařízení.

- ▶ Aby nedošlo k poškození, vyčistěte zařízení měkkou a suchou utěrkou. Nepoužívejte rozpouštědla.
- ▶ Připojovací kontakty zařízení, nabíječky a akumulátory udržujte čisté.

10 Příslušenství

Objednací čísla příslušenství a náradí najdete na www.festool.com.

11 Životní prostředí



Elektrická zařízení, staré baterie a akumulátory nevyhazujte do komunálního odpadu. Zařízení, příslušenství

a obaly odevzdejte k ekologické recyklaci. Dodržujte platné vnitrostátní předpisy.

Před likvidací odstraňte bez poškození z elektrického zařízení staré baterie, akumulátory a žárovky. Lze je tak efektivně recyklovat.

Podle evropské směrnice o odpadních elektrických a elektronických zařízeních a provádění v národním právu se musí stará elektrická zařízení shromažďovat odděleně a odevzdat k ekologické recyklaci.

Informace o sběrnách najdete na www.festool.cz/environment.

Informace ke kritickým látkám:
www.festool.cz/reach

12 Všeobecné pokyny

Společnost Festool GmbH tímto prohlašuje, že KBS C splňuje směrnici 2014/53/EU.

Celé prohlášení o shodě je k dispozici na:

www.festool.com/declaration-of-conformity

1 Symboler

-  Advarsel om generel fare
-  Læs sikkerhedsanvisningerne i brugsanvisningen.
-  Advarsel om magnetisk felt
-  Forbud for personer med magnetisk følsomme medicinske implantater.
-  Klemningsfare for fingre og hænder.
-  Sæt batteriet i.
-  Tag batteriet af.
-  Kapslingsklasse III
-  Må ikke bortskaffes sammen med almindeligt husholdningsaffald.
-  CE-overensstemmelsesmærkning
-  Tip, Bemærk
- V volt
-  jævnstrøm
d.c
- W watt
- ta maksimal omgivelsestemperatur
- °C grader celsius
- °F grader fahrenheit
- lm lumen
- " tommer
- kg kilogram
- lb. pund

2 Sikkerhedsanvisninger

 **ADVARSEL! Læs alle sikkerhedsanvisninger og vejledninger.** Hvis sikkerhedsanvisningerne og vejledningerne ikke overholdes, er der risiko for elektrisk stød, brand og/eller alvorlig personskade.

Opbevar alle sikkerhedsanvisninger og vejledninger til senere brug.

Læs brugsanvisningen til batteriladeren og batteriet.

- **Vær forsigtig med lampen.** Lampen kan generere varme, der medfører øget brand- og eksplosionsfare.
- **Arbejd ikke med lampen i eksplosionsfarlige omgivelser.**
- **Tildæk ikke lampen, mens den er i brug.** Akkumuleret varme kan medføre forbrændinger og brandfare.
- **Lyskilden kan blive varm i brug.** Berør ikke lyskilden.
- **Advarsel om skadelig lysstråling. Se ikke ind i lysstrålen i længere tid. Ret ikke lysstrålen mod andre personer eller dyr.** Iht. IEC/EN 62471 for "Fotobiologisk sikkerhed af lamper og lampesystemer" er lampen i gruppen Risikofri (risikogruppe 0 -> ingen fotobiologisk fare).
- **Brug ikke lampen i trafikken.** Lampen er ikke godkendt til belysning i offentlig trafik.
- **Benyt kun de Festool-batterier, der er beregnet til lampen.** Brug af andre batterier kan medføre personskader og brandfare.
- **Brug kun lampen med lukket og låst beskyttelsesafdækning.**
- **Klemningsfare ved batteriskift eller drejning af lampen.** Hold hænderne væk fra fareområdet.
- **Sørg for, at lampen står stabilt og er sikkert fastgjort på et stativ, med skruer eller ved hjælp af magneter. Sørg for en tilstrækkeligt solid ophængning.** Hvis lampen ikke står stabilt, er hængt usikkert op eller ikke er sikkert fastgjort, kan den falde ned og derved forårsage tings- eller personskader.
- **Lampen er ikke legetøj.** Hold lampen væk fra børn.
- Brug ikke lampen, når den er beskadiget.

3 Bestemmelsesmæssig brug

Akku-arbejdslampen er beregnet til midlertidig belysning på skiftende steder indendørs og udendørs.

Lampen er **ikke** egnet til belysning i hjemmet.



Ved ikke-bestemmelsesmæssig anvendelse hæfter brugeren.

4 Tekniske data

Akku arbejdslampe	KBS C
Nominal spænding	18 V \equiv
Egnede batterier	Festool serie BP 18
LED-lysstrøm	700 - 5.000 lm
Driftstid ved maksimal lysstyrke	30 min/Ah*
Vægt uden batteri	2,19 kg (4,8 lb)
Omgivelsestemperatur under drift	- 10 °C (14 °F) til + 40 °C (104 °F)
Kapslingsklasse	IP 54

* Batteriets kapacitet (batterier er ikke inkluderet i leveringsomfanget.)

5 Maskinelementer

- [1-1] Lyskilde
- [1-2] Tænd/sluk-knap / drejeknap til indstilling af lysstyrken
- [1-3] Kapacitetsindikator
- [1-4] Bæregreb
- [1-5] Lås beskyttelsesafdækning
- [1-6] Beskyttelsesafdækning
- [1-7] Fod med magnetisk underside
- [1-8] Bøsning til stativet

Det viste eller beskrevne tilbehør er til dels ikke en del af leveringen.

De angivne illustrationer findes i tillægget til brugsanvisningen.

6 Batteri

Kontrollér, at batteriinterfacet er rent, inden batteriet sættes i. En tilsmudsning af batteriinterfacet kan hindre korrekt kontakt og føre til skader på kontakterne.

En påvirket kontakt kan resultere i overophedning og beskadigelse af maskinen.

- [2A] Tag batteriet af.
- [2B]  Sæt batteriet i, til det går i indgreb.

 Du finder flere oplysninger om batteriet med kapacitetsindikator i brugsanvisningen til batteriet.

7 Ibrugtagning

7.1 Tænd/sluk

- ▶ Lampen tændes og slukkes ved at trykke lidt længere på tænd/sluk-knappen [1-2].
- ☑ Lampen starter med den laveste lysstyrke.
- ▶ Indstil lysstyrken ved hjælp af drejeknappen [1-2].

 Med et enkelt blink indikeres, når hhv. den højeste eller laveste lysstyrke er nået.

8 Drift

8.1 Batteriets ladetilstand

Hvis den nederste LED i kapacitetsindikatoren [1-3] blinker tre gange, efter at lampen er tændt, er batteriet tomt og skal oplades. Når batteriets ladetilstand er lav, går lampen efter tre blink i nøddrift med reduceret lysstyrke og slukkes efter 10 minutter.

8.2 Bæregreb [3]

Bær altid lampen med helt opklappet bæregreb [3-1]. Bæregrebet må ikke bruges til at hænge lampen op i.

8.3 Opstillingsmuligheder

Opstillingsvinkel [4]

Lampen kan drejes i begge retninger.

Opstilling med stativ [5]

FORSIGTIG! Brug kun lampen med Festool-stativet ST DUO 200. Stativets totale højde må ikke overskride 2,0 m (78-47/64"). Læs brugsanvisningen til stativet.

- ▶ Klap stativet op indtil anslag.
- ▶ Sæt lampen på.
- ▶ Drej den monterede lampe, indtil den går i indgreb.

Fastgørelse med magneter [6]



ADVARSEL

Magnetfeltet kan forstyrre eller ødelægge elektroniske eller mekaniske elementer og magnetisk følsomme apparater.

- ▶ Hold lampen på afstand af elektroniske eller magnetisk følsomme mekaniske elementer og magnetisk følsomme apparater samt magnetisk følsomme medicinske implantater (f.eks. pacemakere, implanterede defibrillatorer).
- ▶ Advar personer med magnetisk følsomme medicinske implantater mod at nærme sig magneter.

ADVARSEL! Brug ikke magneter på steder, hvor personer kan komme til skade i tilfælde af materialesvigt. Kontrollér, om der er tilstrækkelig holdekraft, når du anbringer dem. Om nødvendigt sikres lampen mod at falde ned med en snor.

 **FORSIGTIG!** Fingre og hænder kan blive klemt. Placer ikke fingre og hænder mellem magneterne og den magnetiske flade. Kontrollér og rengør om nødvendigt de magnetiske flader før brug.

Må ikke fastgøres på følsomme overflader.

Fastgørelse på væggen [7]

Foden [7-1] har tre holdere.

ADVARSEL! Sørg for en sikker fastgørelse eller en tilstrækkeligt solid ophængning af lampen.

[7A] Fastgørelse på de to udvendige holdere med skruer.

[7B] Ophængning på den midterste holder.

9 Vedligeholdelse og pleje

Kundeservice og reparation må kun udføres af producenten eller serviceværksteder. Brug kun **originale reservedele fra Festool**.

Yderligere oplysninger: www.festool.dk/service

 Lyskilden i denne lampe kan ikke udskiftes. Når lyskilden har nået slutningen af sin levetid, skal hele lampen udskiftes.

- ▶ Skader kan undgås ved at rengøre apparatet med en tør, blød klud. Brug ikke opløsningsmidler.
- ▶ Hold kontakterne på lampen, batteriladeren og batteriet rene.

10 Tilbehør

Bestillingsnumrene til tilbehør og maskiner finder du på www.festool.com.

11 Miljø

 **El-apparater og brugte batterier må ikke bortskaffes med almindeligt husholdningsaffald.** Udstyr, tilbehør og emballage skal bortskaffes miljømæssigt korrekt på en kommunal genbrugsstation. Gældende nationale forskrifter skal overholdes. Før du bortskaffer brugte batterier, skal batterier og pærer tages ud af el-apparatet uden at ødelægge dem. På den måde kan de genbruges effektivt.

Iht. Europa-Parlamentets og Rådets direktiv om affald af elektrisk og elektronisk udstyr (WEEE) og implementering i national lovgivning skal brugte el-apparater indsamles separat og genbruges på en miljøvenlig måde.

Du finder oplysninger om indsamlingsstederne på www.festool.com/environment.

Oplysninger om kritiske stoffer:
www.festool.dk/reach

12 Generelle henvisninger

Hermed erklærer Festool GmbH, at KBS C er i overensstemmelse med Rådets direktiv 2014/53/EU.

Den fuldstændige overensstemmelseserklæring er tilgængelig på: www.festool.com/declaration-of-conformity

1 Sümbolid



Üldohu hoiatus



Lugege kasutusjuhendit, ohutusjuhiseid.



Ettevaatust: magnetväli



Keelatud magneti suhtes tundlike meditsiiniliste implantaatidega isikutele.



Käte ja sõrmede muljuda saamise oht.



Asetage kohale aku.



Võtke aku maha.



Kaitseklass III



Ärge visake olmejäätmetesse.



ELi vastavusdeklaratsioon



Juhis, nõuanne

V volti



alalisvool

W vatti

ta ümbritseva keskkonna maksimaalne temperatuur

°C kraadi Celsiuse järgi

°F kraadi Fahrenheiti järgi

lm lumenit

" tolli

kg kilogramm

lb. naela

2 Ohutusnõuded



HOIATUS! Lugege läbi kõik ohutusnõuded ja juhised. Ohutusnõuete ja juhiste eiramine võib põhjustada elektrilööki, tulekahju ja/või raskeid vigastusi.

Hoidke kõik ohutusnõuded ja juhised edasiseks kasutamiseks alles.

Juhinduge akupaki laadimisseadme kasutusjuhendist.

- **Olge seadet käsitsedes ettevaatlik.** Seade võib tekitada kuumust, mis suurendab tulekahju- ja plahvatusohtu.
- **Ärge kasutage seadet plahvatusohtlikus keskkonnas.**
- **Ärge katke töötavat seadet kinni.** Kogunev kuumus võib tekitada põletusi ja tulekahju ohu.
- **Valgusallikas võib töötamisel kuumaks minna.** Ärge puutuge valgusallikat.
- **Ettevaatust! Kahjulik valguskiirgus. Ärge vaadake pikemat aega otse valguskiire suunas. Ärge suunake valguskiirt teiste inimeste ega loomade poole.** Vastavalt IEC/EN 62471 „Valgustite ja valgustussüsteemide fotobioloogiline ohutus“ on seade vabas riskirühmas (riskirühm 0 -> fotobioloogiline oht puudub).
- **Ärge kasutage seadet tänavaliikluses.** Seadet ei tohi kasutada valgusallikana tänavaliikluses.
- **Kasutage üksnes seadme jaoks ette nähtud Festooli akusid.** Teiste akude kasutamine võib põhjustada vigastusi ja tuleohtu.
- **Kasutage seadet ainult suletud ja fikseeritud kaitsekatega.**
- **Muljumisoht aku vahetamisel või seadme keeramisel.** Hoidke käed ohupiirkonnast eemal.
- **Statiivi külge, kruvide või magnetite abil kinnitamise korral veenduge stabiilses asendis ja tugevas kinnitumises. Veenduge, et seade on piisavalt tugevasti üles riputatud.** Kui kinnitus või asend ei ole stabiilne ega tugev või kui seade ei ole piisavalt tugevasti üles riputatud, võib seade alla kukkuda ja tekitada kehavigastusi või esemelist kahju.
- **Seade ei ole mänguasi.** Hoidke seadet lastele kättesaamatus kohas.
- Kui seade on vigastada saanud, siis lõpetage selle kasutamine.

3 Sihipärane kasutus

Aku-prožektor on teisaldatav ja on ette nähtud sise- ja välispiirkonna ajutiseks valgustamiseks.

Seade **ei** sobi ruumide valgustamiseks koduses majapidamises.



Mittesihipärase kasutamise korral vastutab kasutaja.

4 Tehnilised andmed

Akuprožektor ehitusplatsile	KBS C
Nimipinge	18 V \equiv
Sobivad akud	Festooli seeria BP 18
LED-valgusvoog	700 - 5.000 lm
Valgustusaeg maksimaalsel valgustustugevusel	30 min/Ah*
Kaal ilma akuta	2,19 kg (4,8 lb)
Ümbritseva keskkonna temperatuur kasutamise ajal	- 10 °C (14 °F) kuni + 40 °C (104 °F)
Kaitseklass	IP 54

* Aku mahtuvus (akud ei sisaldu tarnekomplektis.)

5 Seadme komponendid

- [1-1]** Valgusallikas
- [1-2]** Sisse-/välja-nupp / pöödnupp valgustugevuse reguleerimiseks
- [1-3]** Laetuse taseme näidik
- [1-4]** Kandekäepide
- [1-5]** Kaitsekatte lukustus
- [1-6]** Kaitsekate
- [1-7]** Magnetilise põhjaga tugijalg
- [1-8]** Statiivi pesa

Kõik joonisel kujutatud või kirjeldatud tarvikud ei kuulu tarnekomplekti.

Esitatud joonised leiate kasutusjuhendi algusest.

6 Aku

Kontrollige enne aku kasutamist akuühenduste puhtust. Aku määrdunud klemmid võivad ühendust takistada ja klemmid võivad kahjustuda.

Rikkelise kontakti tõttu võib aku üle kuumeneda ja kahjustuda.

[2A] Võtke aku maha.

[2B]  Pange aku sisse tagasi - fikseerub kuuldavalt.

i Lisainfot mahtuvusnäiduga akukomplektide kohta leiate akukomplekti kasutusjuhendist.

7 Kasutuselevõtt

7.1 Sisse-/väljalülitamine

- ▶ Seadme sisse- ja väljalülitamiseks vajutage veidi kauem toitelülitile **[1-2]**.
- ☑ Seade käivitub madalaima valgustustugevusega.
- ▶ Reguleerige valgustugevus pöödnupuga **[1-2]** välja.

i Heledaima või tumedaima valgustugevuse saavutamist kuvab ühekordne vilkumine.

8 Töötamine

8.1 Aku laetuse tase

Kui aku mahtuvuse näidiku **[1-3]** alumine LED-tuli pärast sisselülitamist kolm korda vilgub, on aku tühi ja seda tuleb laadida.

Madala laetuse taseme korral läheb seade pärast kolm korda vilkumist avariirežiimile, mille puhul on valgustustugevus vähendatud, ja lülitub kümne minuti pärast välja.

8.2 Kandekäepide [3]

Kandke seadet alati täiesti lahti võetud kandekäepidemest **[3-1]**. Kandekäepidet ei või kasutada seadme ülesriputamiseks.

8.3 Paigaldusvõimalused

Paigaldusnurk [4]

Seade on keeratav mõlemasse suunda.

Statiivi abil kinnitamine [5]

ETTEVAATUST! Kasutage seadet ainult koos Festool ST DUO 200 statiiviga. Statiivi kogukõrgus ei tohi ületada 2,0 m (78-47/64").

Järgige statiivi kasutusjuhendit.

- ▶ Tõmmake statiiv lõpuni lahti.
- ▶ Pange seade peale.
- ▶ Keerake pealeasetatud seadet, kuni see fikseerub.

Magnetitega kinnitamine [6]



HOIATUS

Magnetväli võib elektroonilisi või mehaanilisi detaile ja magneti suhtes tundlikke seadmeid häirida või kahjustada.

- ▶ Hoidke seade eemal elektroonilistest ja magneti suhtes tundlikest mehaanilistest detailidest, magneti suhtes tundlikest seadmetest ning magneti suhtes tundlikest meditsiinilistest implantaatidest (nt südamestimulaatorid, paigaldatud defibrillaatorid).
- ▶ Hoiatage magneti suhtes tundlike meditsiinilise implantaatide kandjaid magnetite lähenemise eest.

HOIATUS! Ärge kasutage magneteid kohtades, kus materjali purunemisest tingituna võivad inimesed kahjustada saada. Kinnitamisel kontrollige, kas hoidejõud on piisav. Vajaduse korral kinnitage prožektor lisaks köie abil.



ETTEVAATUST! Sõrmed ja käed võivad muljuda saada. Ärge viige sõrmi ja käsi magnetite ja magnetilise ala vahele.

Enne kasutamist kontrollige magnetilisi alasid ja vajaduse korral puhastage need. Ärge kinnitage tundlikele pindadele.

Seinale kinnitamine [7]

Tugijalal [7-1] on kolm kinnitusava.

HOIATUS! Tagage tugev kinnitamine ja seadme piisavalt tugev ülesriputamine.

[7A] Kinnitamine kahe välimise ava külge kruvidega.

[7B] Riputamine keskmise ava külge.

9 Hooldus ja remont

Hooldust ja remonti tohib teostada üksnes tootja või volitatud teenidustöökoda. Kasutage ainult **Festooli originaalvaruosi**.

Lisateave: www.festool.ee/teenindus

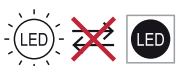

Selle seadme valgusallikas ei ole väljavahetatav. Kui seadme valgusallikas on oma kasutusressursi ammendanud, tuleb välja vahetada kogu seade.

- ▶ Kahjustuste vältimiseks puhastage seadet pehme ja kuiva lapiga. Ärge kasutage lahusteid.
- ▶ Hoidke seadme, laadimisseadme ja paki ühendusklemmid puhtad.

10 Tarvikud

Tarvikute ja tööriistade tellimisnumbrid leiate www.festool.com.

11 Keskkond



Ärge visake elektrilisi tööriistu, vanu patareisid ja akusid olmejäätmete hulka. Seadmed, lisavarustus ja

pakendid tuleb keskkonnasäästlikult ringlusse võtta. Järgige kehtivaid riiklikke eeskirju.

Enne utiliseerimist võtke vanad patareid, akud ja lambid nii, et need ei lähe katki, elektrilisest tööriistast välja. Nii saab need tõhusalt ringlusse võtta.

Vastavalt Euroopa Liidu direktiivile elektri- ja elektroonikaseadmete jäätmete kohta tuleb kasutusressursi ammendanud elektrilised tööriistad eraldi kokku koguda ja keskkonnasäästlikult ringlusse võtta.

Teave tagastamiskohtade kohta on leitav www.festool.com/environment.

Teave ohtlike ainete kohta: www.festool.ee/reach

12 Üldised märkused

Käesolevaga deklareerib Festool GmbH, et KBS C vastab direktiivile 2014/53/EU.

Täispikkuses vastavusdeklaratsiooni leiate: www.festool.com/declaration-of-conformity

1 Tunnukset



Varoitus yleisestä vaarasta



Lue käyttöohjeet ja turvallisuusohjeet.



Varo magneettikenttää



Kielletty henkilöiltä, joilla on magneettisesti herkkiä lääketieteellisiä implantteja.



Sormien ja käsien puristumisvaara.



Asenna akku.



Irrota akku.



Suojausluokka III



Älä hävitä kotitalousjätteiden mukana.



CE-vaatimustenmukaisuusmerkintä



Ohje, vihje

V Voltti



Tasavirta

W Watti

ta Ympäristön maksimilämpötila

°C Celsius-astetta

°F Fahrenheit-astetta

lm Lumenia

" Tuuma

kg Kilogramma

lb. Paunaa

2 Turvallisuusohjeet



VAROITUS! Lue kaikki turvallisuus- ja käyttöohjeet. Turvallisuusohjeiden ja käyttöohjeiden noudattamisen laiminlyönti voi aiheuttaa sähköiskun, tulipalon ja/tai vakavia vammoja.

Säilytä kaikki turvallisuusohjeet ja käyttöohjeet myöhempää tarvetta varten.

Noudata laturin ja akun käyttöohjetta.

- **Käsittele laitetta varovaisuutta noudattaen.** Laite voi säteillä kuumuutta, joka lisää palo- ja räjähdysvaaraa.
- **Älä käytä laitetta räjähdysvaarallisissa tiloissa.**
- **Älä peitä laitetta sen käytön aikana.** Kuumentuminen voi aiheuttaa palovammoja ja tulipalon.
- **Valolähde voi kuumentua käytön aikana.** Älä koske valolähteeseen.
- **Varoitus haitallisen valosäteilyn vaarasta. Älä katso pitkäaikaisesti valonsäteeseen. Älä kohdistaa valonsädettä ihmisiin tai eläimiin.** Standardin IEC/EN 62471 "Valaisimien ja valaistusjärjestelmien valobiologinen turvallisuus" mukaan laite on vapaassa riskiryhmässä (riskiryhmä 0 -> ei valobiologista vaaraa).
- **Älä käytä tätä laitetta tieliikenteessä.** Laite ei ole hyväksytty tieliikenteessä käytettäväksi valoksi.
- **Käytä vain tälle laitteelle tarkoitettuja Festool-akkuja.** Muiden akkujen käyttäminen voi aiheuttaa loukkaantumis- ja palovammavaaran.
- **Käytä laitetta vain suojuksen ollessa suljettuna ja paikalleen lukittuna.**
- **Puristumisvaara akkua vaihdettaessa tai laitetta käännettäessä.** Pidä kätesi poissa vaara-alueelta.
- **Huolehdi tukevasta alustasta tai kiinnityskohdasta, kun kiinnität laitteen jalustaan ruuvien tai magneettien avulla. Varmista riittävän tukeva ripustus.** Jos alusta, ripustuskohta tai kiinnityskohta on epälukeva, laite voi pudota lattialle ja aiheuttaa tämän myötä tapaturmia tai esinevahinkoja.
- **Laite ei ole leikkikalua.** Pidä laite poissa lasten ulottuvilta.
- Älä käytä laitetta enää, jos se on vaurioitunut.

3 Määräystenmukainen käyttö

Akkukäyttöinen rakennustyövalaisin on tarkoitettu sisä- ja ulkotilojen väliaikaiseen valaistukseen ja sitä voi kuljettaa helposti paikasta toiseen.

Laite **ei** sovellu kotitalouden huonevalaisimeksi.



Laitteen käyttäjä vastaa määräysten vastaisesta käytöstä aiheutuneista vahingoista.

4 Tekniset tiedot

Akkurakennustyövalaisin	KBS C
Nimellisjännite	18 V \equiv
Soveltuvat akut	Festool-mallisarja BP 18
LED-valovirta	700 - 5.000 lm
Valaisuaika suurim- malla valaistusvoimak- kuudella	30 min/Ah*
Paino ilman akkua	2,19 kg (4,8 lb)
Ympäristön lämpötila käytön aikana	- 10...+ 40 °C (14...104 °F)
Kotelointiluokka	IP 54

* Akun kapasiteetti (akut eivät sisälly toimitus-
laajuuteen).

5 Laitteen osat

- [1-1] Valolähde
- [1-2] Käynnistys-/sammutuspainike / kierto-
nuppi kirkkauden säätöön
- [1-3] Kapasiteetinäyttö
- [1-4] Kantokahva
- [1-5] Suojuksen lukitsin
- [1-6] Suojus
- [1-7] Tuki magneettisella pohjalla
- [1-8] Liitosreikä jalustaa varten

Kuvassa esitetyt tai tekstissä kuvaillut lisäva-
rusteet eivät osittain sisälly toimitukseen.

Mainitut kuvat ovat käyttöoppaan alussa.

6 Akku

Tarkasta akkuliitännän puhtaus ennen akun
asennusta. Likainen akkuliitäntä voi estää
kunnollisen kosketuksen ja vioittaa kosket-
timia.

Viallinen kosketin voi johtaa laitteen ylikuume-
nemiseen ja vaurioitumiseen.

[2A] Irrota akku.

[2B]  Asenna akku - niin että se
lukittuu paikalleen.

 Kapasiteetinäytöllä varustettua akkua
koskevia lisätietoja saat akun käyttöoh-
jeista.

7 Käyttöönotto

7.1 Käynnistäminen/sammuttaminen

- ▶ Kytke laite päälle tai pois päältä painamalla
käynnistys-/sammutuspainiketta [1-2]
hieman kauemmin.
- ☑ Laite käynnistyy alimmalla valaistusvoimak-
kuudella.
- ▶ Säädä kirkkautta kiertonupin [1-2] avulla.
-  Kirkkaimman tai tummimman valaistus-
voimakkuuden saavuttaminen ilmaistaan
yhdellä välähdyksellä.

8 Käyttö

8.1 Akun lataustaso

Jos kapasiteetinäytön [1-3] alin LED-valo
vilkkuu kolme kertaa päällekytkennän jälkeen,
akku on tyhjä ja se pitää ladata.

Kun akku on melkein tyhjä, laite siirtyy kolmen
välähdyksen jälkeen hätäkäyttötilaan, jolloin se
valaisee pienemmällä valaistusvoimakkuudella
ja sammuu kymmenen minuutin kuluttua.

8.2 Kantokahva [3]

Kanna laitetta aina täysin avatun kanto-
kahvan [3-1] kanssa. Kantokahvaa ei saa
käyttää laitteen ripustamiseen.

8.3 Asennusmahdollisuudet

Asennuskulma [4]

Laitetta voi kääntää molempiin suuntiin.

Asennus jalustalle [5]

VARO! Käytä laitetta vain Festoolin ST DUO 200
-jalustan kanssa. Jalustan kokonaiskorkeus
saa olla korkeintaan 2,0 m (78-47/64"). Noudata
jalustan käyttöohjeita.

- ▶ Avaa jalusta rajoittimeen asti.
- ▶ Aseta laite paikalleen.
- ▶ Käännä paikalleen asetettua laitetta niin,
että se napsahtaa kiinni.

Kiinnitys magneeteilla [6]**VAROITUS**

Magneetikenttä voi häiritä tai vioittaa elektronisia tai mekaanisia komponentteja ja magneettisesti herkkiä laitteita.

- Pidä laite etäällä elektronisista tai magneettisesti herkistä mekaanisista komponenteista, magneettisesti herkistä laitteista sekä magneettisesti herkistä lääketieteellisistä implanteista (esim. sydämentahdistimista, implantoiduista defibrillaattoreista).
- Varoita magneettisesti herkkien lääketieteellisten implanttien käyttäjiä, etteivät he mene magneettien lähelle.

VAROITUS! Älä käytä magneetteja sellaisissa paikoissa, joissa materiaalin pettäminen voi vahingoittaa ihmisiä. Tarkista kiinnityksen yhteydessä, että pitovoima on riittävän suuri. Varmista valaisin tarvittaessa lisäksi köydellä putoamisen varalta.



VARO! Sormet ja kädet saattavat jäädä puristuksiin. Älä laita sormia tai käsiä magneettien ja magneettisen pinnan väliin. Tarkasta ja tarvittaessa puhdista magneettiset pinnat ennen käyttöä. Älä kiinnitä herkille pinnoille.

Kiinnitys seinään [7]

Tuessa [7-1] on kolme kiinnitintä.

VAROITUS! Varmista, että laite on kiinnitetty luotettavasti tai ripustettu riittävän tukevasti.

- [7A]** Kiinnitys kahteen ulompaan kiinnittimeen ruuveilla.
- [7B]** Ripustus keskimmäisen kiinnittimen avulla.

9 Huolto ja hoito

Huolto- ja korjaustyöt saa tehdä vain valmistaja tai valtuutetut huoltokorjaamot. Käytä vain **alkuperäisiä Festool-varaosia**.

Lisätietoja: www.festool.fi/huolto



Tämän laitteen valolähdettä ei voi vaihtaa. Kun valolähde on saavuttanut käyttöikänsä lopun, koko laite on vaihdettava.

- Vaurioiden välttämiseksi puhdista laite pehmeällä, kuivalla liinalla. Älä käytä liuotimia.

- Pidä laitteen, akkulaturin ja akun liitäntäkoskettimet puhtaina.

10 Lisävarusteet ja tarvikkeet

Lisätarvikkeiden ja työkalujen tilausnumerot löydät nettiosoitteesta www.festool.com.

11 Ympäristö

Älä heitä käytöstä poistettuja sähkölaitteita, paristoja tai akkuja kotitalousjätteen joukkoon. Toimita käytöstä poistetut laitteet, tarvikkeet ja pakkaukset ympäristöystävälliseen kierrätykseen. Noudata voimassa olevia kansallisia määräyksiä.

Ennen sähkölaitteen hävittämistä irrota sen paristot, akut ja lamput mitään rikkomatta. Tämän ansiosta jätteet voidaan kierrättää tehokkaasti.

Käytöstä poistettuja sähkö- ja elektroniikkalaitteita koskevan eurooppalaisen direktiivin ja sitä vastaavan kansallisen lainsäädännön mukaan loppuun käytetyt sähkölaitteet täytyy kerätä erikseen talteen ja toimittaa ympäristöä säästävään kierrätykseen.

Keräyspisteitä koskevat tiedot voit katsoa nettiosoitteesta www.festool.com/environment.

Kriittisiä aineita koskevat tiedot:

www.festool.fi/reach

12 Yleisiä ohjeita

Täten Festool GmbH vakuuttaa, että KBS C täyttää direktiivin 2014/53/EU vaatimukset.

Täydellinen vaatimustenmukaisuusvakuutus on saatavilla nettiosoitteessa: www.festool.com/declaration-of-conformity

1 Szimbólumok



Általános veszélyekre vonatkozó figyelmeztetés



Olvassa el a használati utasítást, valamint a biztonsági előírásokat.



Vigyázat, mágneses mező!



Tilalom mágnesesen érzékeny orvosi implantátummal rendelkező személyek számára.



Az ujjak és kezek becsípődésének veszélye.



Az akku behelyezése.



Vegye ki az akkuegységet.



III. védelmi osztály



Ne dobja ki háztartási szemétként.



CE megfelelőségi jelölés



Megjegyzések, ötletek

V volt



egyenáram

W watt

ta maximális környezeti hőmérséklet

°C Celsius fok

°F Fahrenheit fok

lm lumen

" col

kg kilogramm

lb. font

2 Biztonsági előírások



VIGYÁZAT! Olvassa el az összes biztonsági előírást és utasítást. A biztonsági előírások és utasítások betartásának elmulasztása áramütéshez, tűzhez és/vagy súlyos testi sérülésekhez vezethet.

Őrizze meg az összes biztonsági előírást és utasítást a későbbi felhasználhatóság érdekében.

Vegye figyelembe a töltőberendezés és az akkuegység üzemeltetési útmutatóját.

- **A készülék használata során legyen elővigyázatos.** A készülék felforrósodhat, ami fokozott égés- és robbanásveszélyhez vezethet.
- **Ne használja a készüléket robbanásveszélyes környezetben.**
- **Ne fedje le a készüléket, miközben az üzemel.** A hőfelhalmozódás égési sérülésekhez és tűzveszélyhez vezethet.
- **A fényforrás működés közben felmelegedhet.** Ne érintse meg a fényforrást.
- **Veszélyes fénysugárzásra utaló figyelmeztetés. Ne nézzen bele hosszabb ideig a fénysugárba. Ne irányítsa a fénysugarat emberekre vagy állatokra!** Az IEC/EN 62471 „A lámpák és lámparendszerek fotobiológiai biztonsága” című szabvány szerint a készülék a szabad kockázati csoportba tartozik (0. kockázati csoport -> nincs fotobiológiai veszély).
- **Ne használja a készüléket közúti közlekedés során.** A készülék a közúti közlekedésben világításra nem alkalmas.
- **Kizárólag a készülékhez szánt Festool akkuegységeket használjon!** Másfajta akkuegységek használata sérüléseket vagy tűzveszélyt okozhat.
- **A készüléket csak zárt és reteszelt védőburkolattal használja.**
- **Zúzódásveszély az akkumulátor cseréjekor vagy a készülék elfordításakor.** Tartsa távol a kezét a veszélyes zónától.
- **Állvány vagy mágneses talp csavarokkal vagy mágnesekkel való rögzítéskor ügyeljen a stabil állásra, illetve a biztonságos rögzítésre. Ügyeljen a megfelelően fix felfüggesztésre.** Ha a készülék instabil vagy nem biztonságosan van rögzítve vagy felfüggesztve, leeshet, és sérülést vagy anyagi kárt okozhat.
- **A készülék nem játék!** Tartsa távol a készüléket gyermekektől.

- Ne használja tovább a készüléket, ha az megsérült.

3 Rendeltetészerű használat

Az újratölthető munkalámpát ideiglenes, beltéren és kültéren használható, hordozható világítóeszköznek tervezték.

A készülék **nem** alkalmas a háztartásban helyiség megvilágítására.



Nem rendeltetészerű használat esetén a felelősséget a felhasználó viseli.

4 Műszaki adatok

Akkus munkalámpa	KBS C
Névleges feszültség	18 V \equiv
Megfelelő akkuegységek	Festool BP 18 sorozat
LED-fényáram	700 – 5.000 lm
Világítási idő maximális fényerő mellett	30 perc/Ah*
Súly akkuegység nélkül	2,19 kg (4,8 lb)
Környezeti hőmérséklet működés közben	- 10 °C (14 °F) – + 40 °C (104 °F)
Védelem	IP 54

* Az akkuegység kapacitása (az akkuegységek nem tartoznak a szállítási terjedelembbe).

5 A készülék részei

- [1-1] Fényforrás
- [1-2] Be-/kikapcsoló gomb / Forgatható gomb a fényerő beállításához
- [1-3] Töltéskijelző
- [1-4] Fogantyú
- [1-5] Védőburkolat-reteszelés
- [1-6] Védőburkolat
- [1-7] Talprész mágneses alsó résszel
- [1-8] Persely az állványhoz

Az ábrázolt és ismertetett tartozékok nem mindegyike található meg a szállítási csomagban.

A hivatkozott ábrákat a használati utasítás elején találja meg.

6 Akkuegység

Az akkuegység behelyezése előtt ellenőrizze az akkumulátor csatlakozófelületének tisztaságát. Az akkumulátor csatlakozófelületének szennyezettsége megakadályozhatja a megfelelő érintkezést és az érintkezők károsodásához vezethet.

Az érintkezési hibák a készülék túlmelegedéséhez és károsodásához vezethetnek.

[2A] Vegye ki az akkuegységet.

[2B]  Helyezze be az akkuegységet, úgy hogy a helyére bepattanva rögzüljön.

 További információkat a töltésszint-kijelzővel rendelkező akkuegységről az akkuegység használati útmutatójában talál.

7 Üzembe helyezés

7.1 Be- és kikapcsolás

- ▶ A készülék be- és kikapcsolásához nyomja meg és tartsa lenyomva a be-/kikapcsoló gombot [1-2].
- A készülék a legalacsonyabb fényerővel indul.
- ▶ Állítsa be a fényerőt a forgatható gombbal [1-2].
-  A legfényesebb vagy legsötétebb fényerő elérését egyetlen villanás jelzi.

8 Üzem

8.1 Az akkuegység töltöttségi szintje

Ha a kapacitásjelző [1-3] alsó LED-je a bekapcsolás után háromszor villog, az akkuegység lemerült, és újra kell tölteni.

Ha az akkumulátor töltöttsége alacsony, a készülék háromszori villogás után csökkentett fényerejű vészhelyzeti üzemmódba kapcsol, és tíz perc múlva kikapcsol.

8.2 Fogantyú [3]

A készüléket mindig teljesen kinyitott fogantyúval [3-1] szállítsa. A fogantyút nem szabad a készülék felakasztására használni.

8.3 Felállítási lehetőségek

A felállítás szöge [4]

A készülék mindkét irányba elforgatható.

Felállítás állvánnyal [5]

VIGYÁZAT! A készüléket csak a Festool ST DUO 200 állvánnyal használja. Az állvány teljes magassága 2,0 m (78-47/64") nem

léphető túl. Tartsa be az állvány használati útmutatóját.

- ▶ Nyissa ki az állványt ütközésig.
- ▶ Tegye fel a készüléket.
- ▶ Forgassa el a felszerelt készüléket, amíg az a helyére nem kattant.

Rögzítés mágnesekkel [6]



VIGYÁZAT!

A mágneses mező zavarhatja vagy tönkretetheti az elektronikus vagy mechanikus elemeket és a mágnesesen érzékeny eszközöket.

- ▶ Tartsa a készüléket távol elektronikus vagy mechanikus elemektől, mágnesesen érzékeny eszközöktől, valamint aktív orvosi implantátumoktól (pl. szívritmus-szabályozó, beültetett defibrillátor).
- ▶ Figyelmeztesse a mágnesesen érzékeny orvosi implantátumok viselőit a mágnesek közeledésére.

VIGYÁZAT! Ne használjon mágneseket olyan helyeken, ahol az anyag meghibásodása esetén emberek sérülhetnek meg. A rögzítéskor ellenőrizze, hogy a tartóerő elegendő-e. Ha szükséges, rögzítse a lámpát egy kötéllel, hogy megakadályozza a leesést.



VIGYÁZAT! Az ujjak és a kezek becsípődhetnek. Ne helyezze ujjait vagy kezét a mágnesek és a mágneses felület közé.

Használat előtt ellenőrizze a mágneses felületeket, és szükség esetén tisztítsa meg ezeket. Ne rögzítse érzékeny felületekre.

Falra való rögzítés [7]

A talprész [7-1] három tartóval rendelkezik.

VIGYÁZAT! Győződjön meg arról, hogy a készüléket biztonságosan rögzítették vagy függesztették fel.

[7A] Csavarokkal történő rögzítés a két külső tartóhoz.

[7B] Felfüggesztés a középső tartóra.

9 Karbantartás és ápolás

Ügyfélszolgálat igénybevétele és javítás csak a gyártónál vagy szakszervizekben lehetséges. Csak **eredeti Festool pótalkatrészeket** használjon.

További információk: www.festool.hu/szerviz

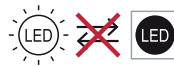

A készülék fényforrása nem cserélhető ki. Ha a fényforrás elérte élettartama végét, az egész készüléket ki kell cserélni.

- ▶ A károk megakadályozása érdekében a készüléket puha, száraz ronggyal takarítsa. Ne használjon oldószert.
- ▶ Tartsa tisztán a készüléket, a töltő és az akkuegység csatlakozóérintkezőit.

10 Tartozékok

A tartozékok és szerszámok rendelési számait a következő weboldalon találja:

www.festool.com

11 Környezetvédelem



Ne dobjon elektromos készülékeket, használt elemeket és akkuegységeket a háztartási hulladékba. Adja le a készülékeket, a tartozékokat és a csomagolást a

környezetvédelmi előírásoknak megfelelő újrahasznosítás céljából. Ügyeljen az érvényes helyi előírások betartására.

Az ártalmatlanítás előtt a régi elemeket, akkuegységeket és lámpákat roncsolásmentesen vegye le az elektromos készülékről. Ezáltal hatékonyan újrahasznosíthatók.

Az elektromos és elektronikus berendezések hulladékairól szóló európai irányelv és annak nemzeti jogi átvétele értelmében a használt elektromos készülékeket szelektíven kell gyűjteni, és lehetővé kell tenni azok környezetkímélő újrahasznosítását.

A gyűjtőhelyekkel kapcsolatos információk a következő helyen www.festool.com/environment tekinthetők meg.













Kritikus anyagokra vonatkozó információk: www.festool.hu/reach

12 Általános tudnivalók

A Festool GmbH ezúton kijelenti, hogy a(z) KBS C megfelelnek a(z) 2014/53/EU irányelv követelményeinek.

A teljes megfeleléségi nyilatkozat elérhető a következő címen: www.festool.com/declaration-of-conformity

1 Simboli

-  Avvertenza di pericolo generico
-  Leggere le istruzioni per l'uso e le avvertenze di sicurezza.
-  Avvertenza per campo magnetico
-  Divieto di utilizzo da parte di persone con dispositivi medici sensibili ai campi magnetici.
-  Rischio di schiacciamento delle dita e delle mani.
-  Introdurre la batteria.
-  Prelevare la batteria.
-  Classe di protezione III
-  Non smaltire tra i rifiuti domestici.
-  Marcatura CE di conformità
-  Consiglio, avvertenza
- V volt
-  Corrente continua
- c.c
- W Watt
- ta Temperatura ambiente massima
- °C Grado Celsius
- °F Grado Fahrenheit
- lm Lumen
- " Pollici
- kg Chilogrammi
- lb. Libbra

2 Avvertenze per la sicurezza

-  **AVVERTENZA Leggere tutte le avvertenze di sicurezza e le indicazioni.** Eventuali omissioni nel rispetto delle avvertenze di sicurezza e delle indicazioni possono causare folgorazioni, incendi e/o gravi lesioni.
- Conservare per futura consultazione tutte le avvertenze di sicurezza e le indicazioni.**

Osservare il manuale di istruzioni del carica-batterie e della batteria.

- **Il dispositivo deve essere usato con la dovuta cautela.** Il dispositivo può emanare calore e, di conseguenza, può incrementare il rischio di incendio ed esplosione.
- **Non lavorare con il dispositivo in ambienti soggetti a rischio di esplosione.**
- **Non coprire il dispositivo quando è in funzione.** L'accumulo di calore può causare ustioni e rischi di incendio.
- **La sorgente luminosa può riscaldarsi durante il funzionamento.** Non toccare la sorgente luminosa.
- **Avvertenza per radiazione luminosa nociva. Non guardare a lungo il fascio luminoso. Non orientare il fascio luminoso verso altre persone o animali.** Secondo la norma IEC/EN 62471 per la "Sicurezza fotobiologica dei dispositivi e dei sistemi di illuminazione", il dispositivo rientra nel gruppo di rischio libero (gruppo di rischio 0 -> nessun pericolo fotobiologico).
- **Non utilizzare il dispositivo nel traffico stradale.** Il dispositivo non è omologato per l'illuminazione nel traffico stradale.
- **Utilizzare solo le batterie Festool previste per l'apparecchio.** L'uso di batterie diverse può essere all'origine di lesioni e incendi.
- **Utilizzare il dispositivo solo con il coperchio di protezione chiuso e bloccato.**
- **Pericolo di schiacciamento durante la sostituzione della batteria o la rotazione del dispositivo.** Tenere le mani lontane dalla zona di pericolo.
- **In caso di fissaggio su treppiede, utilizzare viti o magneti per garantire un supporto solido o un fissaggio sicuro. Assicurarsi che l'apparecchio sia appeso in modo sufficientemente sicuro.** In caso di instabilità o appensione non sicura, sussiste il rischio che il dispositivo cada, con conseguenti lesioni o danni materiali.
- **Il dispositivo non è un giocattolo.** Tenere lontano dalla portata dei bambini.
- Non continuare ad utilizzare il dispositivo se è danneggiato.

3 Utilizzo conforme

Il faro per cantieri a batteria è progettato per l'illuminazione portatile e temporanea in ambienti interni ed esterni.

Il dispositivo **non** è adatto all'illuminazione degli ambienti domestici.



Il proprietario risponde dei danni in caso di uso non appropriato dell'attrezzo.

4 Dati tecnici

Faro da cantiere a batteria	KBS C
Tensione nominale	18 V $\overline{\text{---}}$
Batterie idonee	Festool serie BP 18
Flusso luminoso a LED	700 - 5.000 lm
Durata dell'illuminazione alla massima luminosità	30 min/Ah*
Peso, senza batteria	2,19 kg (4,8 lb)
Temperatura ambiente durante il funzionamento	da - 10 °C a + 40 °C
Grado di protezione	IP 54

* Capacità della batteria (le batterie non sono in dotazione.)

5 Elementi dell'apparecchio

- [1-1] Sorgente luminosa
- [1-2] Pulsante di accensione/spegnimento / manopola per la regolazione dell'intensità luminosa
- [1-3] Indicatore di capacità
- [1-4] Maniglia da trasporto
- [1-5] Bloccaggio del coperchio di protezione
- [1-6] Copertura di protezione
- [1-7] Base con fondo magnetico
- [1-8] Boccola per il treppiede

L'accessorio raffigurato o descritto può non comparire nella fornitura standard.

Le figure indicate nel testo si trovano all'inizio delle istruzioni per l'uso.

6 Batteria

Prima d'introdurre la batteria, verificare che la relativa interfaccia sia pulita. La presenza di contaminazioni sull'interfaccia della batteria può impedire un corretto contatto e causare danni ai contatti stessi.

Un contatto difettoso può, a sua volta, causare un surriscaldamento e danni all'utensile.

[2A] Prelevare la batteria.

[2B]  Introdurre la batteria sino a farla scattare in posizione.

 Per ulteriori informazioni sul pacco batteria con indicatore di capacità, si prega di consultare le istruzioni per l'uso della batteria.

7 Messa in funzione

7.1 Accensione/spegnimento

- ▶ Per accendere e spegnere il dispositivo, tenere premuto il pulsante di accensione/spegnimento [1-2] un po' più a lungo.
- ☑ Il dispositivo inizia con l'intensità luminosa più bassa.
- ▶ Impostare l'intensità luminosa con la manopola [1-2].

 Il raggiungimento dell'intensità luminosa massima o minima è segnalato da un singolo lampo.

8 Funzionamento

8.1 Livello di carica della batteria

Se il LED più basso dell'indicatore di capacità [1-3] lampeggia tre volte dopo l'accensione, la batteria è scarica e deve essere ricaricata.

Se la batteria è scarica, il dispositivo passa in modalità di emergenza con intensità luminosa ridotta dopo aver lampeggiato tre volte e si spegne dopo dieci minuti.

8.2 Maniglia da trasporto [3]

Trasportare sempre il dispositivo con la maniglia di trasporto [3-1] completamente aperta. La maniglia di trasporto non deve essere utilizzata per appendere il dispositivo.

8.3 Possibilità d'installazione

Angolo di installazione [4]

Il dispositivo può essere orientato in entrambe le direzioni.

Montare su un treppiede [5]

ATTENZIONE! Utilizzare il dispositivo solo con il treppiede Festool ST DUO 200. L'altezza totale del treppiede non deve superare 2,0 m (78-47/64"). Osservare le istruzioni per l'uso del treppiede.

- ▶ Aprire il treppiede fino all'arresto.
- ▶ Indossare il dispositivo.

- Ruotare il dispositivo montato fino quando non scatta in posizione.

Fissaggio con magneti [6]



AVVERTENZA

Il campo magnetico può interferire o distruggere elementi elettronici o meccanici e dispositivi sensibili ai campi magnetici.

- Tenere il dispositivo lontano da elementi elettronici o meccanici sensibili ai campi magnetici, da dispositivi sensibili ai campi magnetici e da dispositivi medici sensibili ai campi magnetici (ad esempio pacemaker, defibrillatori impiantati).
- Avvisare i portatori di dispositivi medici sensibili ai campi magnetici di non avvicinarsi ai magneti.

ATTENZIONE! Non utilizzare i magneti in luoghi in cui le persone potrebbero subire lesioni in caso di rottura del materiale. Durante il fissaggio, verificare che la forza di tenuta sia sufficiente. Se necessario, fissare la luce con una corda per evitare che cada.



ATTENZIONE! Dita e mani possono essere schiacciate. Non inserire le dita o le mani tra i magneti e la superficie magnetica.

Controllare le superfici magnetiche prima dell'uso e pulirle se necessario.

Non attaccare su superfici sensibili.

Fissaggio a parete [7]

La base [7-1] è dotata di tre supporti.

ATTENZIONE! Assicurarsi che il dispositivo sia fissato o sospeso in modo sufficientemente stabile.

[7A] Fissaggio ai due supporti esterni mediante viti.

[7B] Appensione all'alloggiamento centrale.

9 Cura e manutenzione

I servizi di **assistenza clienti e riparazione** possono essere forniti esclusivamente dal costruttore o da officine di assistenza. Utilizzare solo **ricambi originali di Festool**.

Ulteriori informazioni: www.festool.it/servizio



La sorgente luminosa di questo dispositivo non può essere sostituita. Quando la sorgente luminosa è giunta al termine della sua vita utile, è necessario sostituire l'intero dispositivo.

- Pulire l'apparecchio con un panno morbido e asciutto, per evitare di danneggiarlo. Non utilizzare solventi.
- Mantenere puliti i contatti del dispositivo, del caricabatterie e della batteria.

10 Accessori

I numeri d'ordine degli accessori e degli strumenti si trovano sotto la voce www.festool.com.

11 Ambiente



Non smaltire gli apparecchi elettrici, le batterie esauste e i pacchi batteria nei rifiuti domestici. Utensili, accessori ed imballaggi andranno avviati ad un riciclo rispettoso dell'ambiente. Attenersi alle disposizioni di legge nazionali in vigore.

Prima di smaltire batterie esauste, pacchi batteria e lampade, separarli dall'apparecchio elettrico senza distruggerli. In questo modo possono essere riciclati in modo efficiente.

In conformità alla direttiva europea sui rifiuti di apparecchiature elettriche ed elettroniche e alla relativa applicazione nelle legislazioni nazionali, gli apparecchi elettrici usati devono essere raccolti separatamente e riciclati nel rispetto dell'ambiente.

Le informazioni sui punti di raccolta sono disponibili su www.festool.com/environment.













Informazioni sulle sostanze critiche:
www.festool.it/reach

12 Indicazioni generali

Festool GmbH dichiara che KBS C è conforme alla direttiva 2014/53/EU.

La dichiarazione di conformità completa è disponibile all'indirizzo: www.festool.com/declaration-of-conformity

1 기호

-  일반적인 위험에 대한 경고
-  사용 설명서, 안전 수칙을 읽으십시오.
-  자기장 경고
-  자기에 민감한 의료 이식형 장치를 삽입한 사람 사용 금지.
-  손가락과 손 부위 압착 위험.
-  배터리를 삽입하십시오.
-  배터리를 분리하십시오.
-  보호 등급 III
-  가정용 쓰레기로 폐기하지 마십시오.
-  CE 인증 마크
-  유용한 정보, 지침
- V 볼트
-  직류
d.c
- W 와트
- ta 최고 주변 온도
- °C 섭씨 온도
- °F 화씨 온도
- lm 루멘
- " 인치
- kg 킬로그램
- lb. 파운드

2 안전 수칙

-  **경고! 모든 안전 수칙 및 지침을 숙지하십시오.** 안전 수칙 및 지침을 준수하지 않으면 감전, 화재, 심각한 상해 등이 발생할 수 있습니다.
- 모든 안전 수칙 및 지침은 언제든지 참조할 수 있도록 잘 보관하십시오.
- 충전기 및 배터리 사용 설명서에 유의하십시오.

- 기기를 조심스럽게 다루십시오. 기기는 화재 및 폭발 위험이 있는 열이 발생할 수 있습니다.
- 폭발 위험이 있는 곳에서 기기를 사용하여 작업하지 마십시오.
- 작동 중에 공구 장비를 가리지 마십시오. 축적된 열로 인해 화상 및 화재 위험이 있습니다.
- 광원은 작동 중 온도가 높아질 수 있습니다. 광원을 만지지 마십시오.
- 유해 광선 경고. 오랜 시간동안 광선 빔을 바라보지 마십시오. 광선 빔이 다른 사람이나 동물을 향하지 않도록 하십시오. 조명 및 조명 시스템의 광생물학적 안정성에 대한 IEC/EN 62471 표준에 따라 본 공구는 무위험 그룹(위험 그룹 0 -> 광생물학적 위험 없음)에 속합니다.
- 도로 교통 중에는 기기를 사용하지 마십시오. 이 기기는 도로 교통 중에 조명으로 사용하는 것이 허용되지 않습니다.
- 공구에 맞는 지정된 Festool 배터리팩만 사용하십시오. 다른 배터리팩을 사용하면 상해 및 화재의 위험이 높아집니다.
- 공구는 보호 커버가 닫혀서 맞물려 잠긴 상태에서만 사용하십시오.
- 공구 회전 시 또는 배터리팩 교체 시 압착 위험. 손을 위험 영역 가까이 두지 마십시오.
- 나사 또는 자석을 이용해 삼각대에 고정할 때 안정적으로 세워지고 안전하게 고정되었는지 확인하십시오. 충분히 단단하게 매달려 있는지 확인하십시오. 불안정하게 세워지거나 안전하게 매달려 있지 않거나 혹은 안전하게 고정되지 않으면 공구가 아래로 떨어져서 상해 또는 기물 파손을 야기할 수 있습니다.
- 본 공구로 장난을 치는 일이 없도록 하십시오. 공구를 어린이 가까이 두지 마십시오.
- 기기가 손상되면 계속해서 사용하지 마십시오.

3 기본 용도

충전 작업등은 실내와 실외에서 모두 사용할 수 있는 휴대용 임시 조명입니다.
이 공구는 가정에서 실내 조명으로 사용하기 적합하지 않습니다.

-  잘못된 사용으로 인한 책임은 사용자에게 있습니다.

4 기술자료

충전 작업등	KBS C
전압	18 V \equiv
적합한 배터리팩	Festool BP 18 시리즈
LED 광속	700 - 5,000 lm
최대 밝기에서 조명 지속 시간	30 min/Ah*
무게(배터리팩 미포함)	2.19 kg (4.8 lb)
작동 중 주변 온도	- 10 °C (14 °F) ~ + 40 °C (104 °F)
보호 등급	IP 54

* 배터리팩 용량(배터리팩은 공급 사양에 포함되어 있지 않음)

5 공구 구성 요소

- [1-1] 광원
- [1-2] 전원 버튼 / 조명 밝기 설정용 회전 노브
- [1-3] 용량 표시계
- [1-4] 운반용 손잡이
- [1-5] 보호 커버 잠금장치
- [1-6] 보호 커버
- [1-7] 바닥면에 자석이 있는 받침대
- [1-8] 삼각대용 소켓

그림 또는 설명에 나온 액세서리의 일부는 공급 범위에 포함되지 않습니다.

사용 설명서의 전반부에 이와 관련된 그림이 나와 있습니다.

6 배터리

배터리를 삽입하기 전에 배터리 접속부가 깨끗한지 점검하십시오. 배터리 접속부가 지저분하면 접촉이 잘 되지 않고, 컨택트가 손상될 수 있습니다.

접촉 불량은 기기 과열 및 손상으로 이어질 수 있습니다.

- [2A] 배터리 분리.
- [2B]  배터리가 고정되도록 끼우십시오.

① 용량 표시기가 탑재된 배터리팩에 관한 상세 정보는 배터리팩의 사용 설명서에서 확인할 수 있습니다.

7 최초 작동

7.1 전원 켜기/끄기

- ▶ 공구의 전원을 켜고 끌 때는 항상 전원 버튼 [1-2]을 약간 길게 누르십시오.
- ☑ 공구는 가장 낮은 조명 밝기로 시작됩니다.
- ▶ 조명 밝기는 회전 노브 [1-2]로 설정하십시오.

① 가장 밝거나 가장 어두운 조명 밝기에 도달하면 각각 한번씩 깜박이며 표시됩니다.

8 작동

8.1 배터리팩의 충전 상태

전원을 켜 후 용량 표시기 [1-3]의 하단 LED가 세 번 깜박이면 배터리팩이 방전된 것이므로 충전해야 합니다.

배터리팩의 충전 상태가 낮을 경우, 공구가 세 번 깜박인 뒤 밝기를 낮춘 비상 모드로 전환되고 10 분 후에 꺼집니다.

8.2 운반용 손잡이 [3]

항상 운반용 손잡이 [3-1]를 완전히 펼친 상태로 공구를 운반하십시오. 운반용 손잡이를 제품을 거는데 사용하지 마십시오.

8.3 설치 방식

설치 각도 [4]

공구 장비는 양방향으로 회전 가능합니다.

삼각대를 이용하여 설치하기 [5]

주의! 해당 공구 장비에는 Festool 삼각대 ST DUO 200만 사용합니다. 삼각대의 전체 높이가 2.0 m (78-47/64") 이상이 되어서는 안 됩니다. 삼각대의 사용 설명서에 유의하십시오.

- ▶ 삼각대를 스톱퍼 지점까지 젖히십시오.
- ▶ 공구를 설치하십시오.
- ▶ 설치된 공구를 맞물려 잠길 때까지 돌리십시오.

자석으로 고정 [6]



경고

자기장은 전자 또는 기계 요소와 자기에 민감한 공구에 장애를 일으키거나 파손시킬 수 있습니다.

- ▶ 전자 또는 자기에 민감한 기계 요소와 자기에 민감한 장치 및 자기에 민감한 의료 이식형 장치(예: 심박 조율기, 이식형 제세동기) 가까이에 공구를 두지 마십시오.
- ▶ 자기에 민감한 의료 이식형 장치를 삽입한 사람이 자석에 접근하지 않도록 이에 대해 알려십시오.

경고! 자석이 고장났을 때 사람이 다칠 수 있는 장소에서는 자석을 사용하지 마십시오. 부착 시

고정력이 충분한지 확인하십시오. 필요한 경우 조명이 떨어지지 않도록 로프를 이용해 추가로 고정하십시오.

 **주의!** 손가락과 손이 압착될 수 있습니다. 자석과 자기면 사이에 손가락과 손을 넣지 마십시오.

작업하기 전에 자기면을 확인하고, 필요한 경우 청소하십시오.

민감한 표면에 고정하지 마십시오.

벽면 고정 [7]

받침대 [7-1]에는 세 개의 홀더가 있습니다.

경고! 기기가 안전하게 고정되었는지 혹은 충분히 단단하게 매달려 있는지 확인하십시오.

[7A] 나사를 이용해 바깥쪽 두 홀더에 고정.

[7B] 중간에 있는 홀더에 거치.

9 유지보수 및 관리

고객 서비스 및 수리는 제조사 또는 서비스 센터에서만 진행해야 합니다. Festool의 정품 교체용 부품만 사용하십시오.

상세 정보: www.festool.co.kr/service

 본 공구의 광원은 교체할 수 없습니다. 광원의 수명이 끝나면 전체 공구를 교체해야 합니다.

- ▶ 손상을 방지하려면, 공구 장비를 부드러운 마른 천으로 닦아주십시오. 세정제는 사용하지 마십시오.
- ▶ 공구, 충전기, 배터리팩에서 접촉한 부분을 청결한 상태로 유지하십시오.

13 문의

경기도 의왕시 맑은내길 67, 501-2호
(오전동, 에이엘티지식산업센터)
(우) 16071

전화: 02-6022-6740

팩스: 02-6022-6799

<http://www.festool.co.kr>

10 액세서리

액세서리 및 공구 주문 번호는 www.festool.com에서 확인하십시오.

11 환경

 **전기 장치, 다 쓴 배터리 및 배터리팩을 가정용 쓰레기로 폐기하지 마십시오.** 공구, 액세서리 및 포장재는 환경 보호법에 따라 재활용됩니다. 통용되는 국가별 규정을 준수하십시오.

다 쓴 배터리, 배터리팩 및 램프 등은 폐기하기 전에 파손되지 않게 전기 장치에서 분리하십시오. 이를 통해 해당 제품을 효율적으로 재활용할 수 있습니다.

전기 및 전자 폐기 장치에 관한 유럽 가이드라인 및 국가법 이행에 따라 사용한 전기 장치는 분리수거 후 환경 보호법에 따라 재활용해야 합니다.

수거업체에 관한 정보는 www.festool.com/environment에서 확인할 수 있습니다.

위험 물질 관련 정보: www.festool.kr/reach

12 일반 지침

Festool GmbH는 KBS COI(가) 가이드라인 2014/53/EU을(를) 준수함을 알립니다.

적합성 선언 전문은 다음 사이트에서 확인 가능합니다: www.festool.com/declaration-of-conformity













ALT Center A 5F, Malgeunnae-gil 67
Uiwang-si, Gyeonggi-do
16071

phone: 02-6022-6740

fax: 02-6022-6799

<http://www.festool.co.kr>

1 Simboliai

	Įspėjimas apie bendrojo pobūdžio pavojus
	Skaityti naudojimo instrukciją, saugos nurodymus.
	Įspėjimas apie magnetinį lauką
	Draudžiama naudoti asmenims, turintiems magnetiniam poveikiui jautrius medicininius implantus.
	Pirštų ir plaštakų prispaudimo pavojus.
	Akumuliatoriaus įdėjimas.
	Akumuliatoriaus nuėmimas.
	III apsaugos klasė
	Nemesti į buitinius šiukšlynus.
	CE atitikties ženklas
	Patarimas, nurodymas
V	Voltai
	Nuolatinė srovė
W	Vatai
ta	Maksimali aplinkos temperatūra
°C	Celsijaus laipsnis
°F	Farenheito laipsnis
lm	Liumenas
"	Colis
kg	Kilogramas
lb	Svaras

2 Saugos nurodymai

 **ĮSPĖJIMAS! Perskaitykite visus saugos nurodymus ir instrukcijas.** Delsimas vykdyti šiuos saugos nurodymus ir instrukcijas gali tapti elektros smūgio, gaisro ir / arba sunkių sužalojimų priežastimi.

Išsaugokite visus saugos nurodymus ir instrukcijas, kad galėtumėte juos pasižiūrėti ateityje.

Laikykitės kroviklio ir akumuliatoriaus naudojimo instrukcijų.

- **Su šiuo prietaisu elkitės atsargiai.** Šis prietaisas gali sukurti tiek šilumos, kad kelia padidintą gaisro ir sprogo pavojų.
- **Dirbdami sprogoje aplinkoje, šio prietaiso nenaudokite.**
- **Kai prietaisas veikia, jokių būdu jo neuždenkite.** Šiluminis kamštis gali sukelti nudegimus ir gaisro pavojų.
- **Veikdamas šviesos šaltinis gali įkaisti.** Šviesos šaltinio nelieskite.
- **Įspėjimas dėl kenksmingo šviesos spinduliavimo. Į šią šviesą nežiūrėkite ilgai. Šviesos spindulio nenukreipkite į kitus asmenis ar gyvūnus.** Pagal IEC/EN 62471 „Šviestuvų ir šviestuvų sistemų fotobiologinė sauga“ prietaisas priskiriamas laisvai rizikos grupei (0 rizikos grupė -> nekelia jokio fotobiologinio pavojaus).
- **Prietaiso nenaudokite kelių eisme.** Šio prietaiso neleidžiama naudoti apšvietimui kelių eisme.
- **Naudokite tik šiam prietaisui numatytus Festool akumulatorius.** Naudojant kitokius akumulatorius, kyla pavojus susižaloti ir sukelti gaisrą.
- **Prietaisą naudokite tik su uždarytu ir užfiksuotu apsauginiu gaubtu.**
- **Prispaudimo pavojus keičiant akumuliatorių ar sukant prietaisą.** Rankas laikykite toliau nuo pavojingos zonos.
- **Varžtais ar magnetais tvirtindami ant stovo, užtikrinkite, kad tvirtinimas būtų patikimas ir prietaiso padėtis būtų stabili. Atkreipkite dėmesį, kad pakabinimas turi būti pakankamai patikimas.** Kai padėtis nestabili, pakabinimas nepatikimas arba tvirtinimas nesaugus, prietaisas gali kristi ir tapti sužalojimų arba materialinių nuostolių priežastimi.
- **Šis prietaisas nėra žaislas.** Prietaisą laikykite vaikams neprieinamoje vietoje.
- Pažeisto prietaiso nebenaudoti.

3 Naudojimas pagal paskirtį

Akumuliatorinis statybinis prožektorius yra skirtas nestacionariam laikinam apšvietimui patalpose ir lauke.

Prietaisas **netinka** naudoti namuose patalpoms apšviesti.



Už naudojimo ne pagal paskirtį pasekmes atsako naudotojas.

4 Techniniai duomenys

Akumuliatorinis statybinis prožektorius	KBS C
Nominalioji įtampa	18 V \equiv
Tinka akumuliatoriai	Festool BP 18 serija
LED šviesos srautas	700 – 5000 lm
Švietimo trukmė esant maksimaliam šviesos stiprumui	30 min/Ah*
Svoris be akumuliatoriaus	2,19 kg (4,8 lb)
Aplinkos temperatūra naudojimo metu	nuo - 10 °C (14 °F) iki + 40 °C (104 °F)
Apsaugos laipsnis	IP 54

* Akumuliatoriaus talpa (tiekiamame komplekte akumuliatorių nėra.)

5 Prietaiso elementai

- [1-1] Šviesos šaltinis
- [1-2] Įjungimo / išjungimo mygtukas / sukamoji rankenėlė šviesos stiprumui nustatyti
- [1-3] Talpos indikatorius
- [1-4] Nešimo rankena
- [1-5] Apsauginio gaubto fiksatorius
- [1-6] Apsauginis gaubtas
- [1-7] Kojelė su magnetine apačia
- [1-8] Įvorė stovui

Dalies pavaizduotų arba aprašytų reikmenų tiekiamame komplekte nėra.

Nurodytos iliustracijos yra pateiktos naudojimo instrukcijos pradžioje.

6 Akumuliatorius

Prieš įdedant akumuliatorių, patikrinti, ar akumuliatoriaus prijungimo vieta yra švari. Dėl akumuliatoriaus prijungimo vietos užterštumo elektrinis kontaktas gali būti netinkamas, o patys kontaktai gali būti pažeisti.

Dėl netinkamo kontakto prietaisas gali perkaisti ir sugesti.

[2A] Akumuliatorių nuimti.

[2B]  Akumuliatorių vėl įstatyti – kol užsifiksuos.

- ⓘ Išsamesnę informaciją apie akumuliatorių su talpos indikatoriumi galima rasti akumuliatoriaus naudojimo instrukcijoje.

7 Eksploatavimo pradžia

7.1 Įjungimas ir išjungimas

- ▶ Norint prietaisą įjungti ir išjungti, reikia atitinkamai ilgiau spausti įjungimo / išjungimo mygtuką [1-2].
- ☑ Prietaisas pradeda veikti mažiausiu šviesos stiprumu.
- ▶ Šviesos stiprumą nustatyti sukamąja rankenėle [1-2].
- ⓘ Pasiekus didžiausią arba mažiausią šviesos stiprumą, prietaisas vieną kartą sumirksi.

8 Naudojimas

8.1 Akumuliatoriaus įkrovos lygis

Jeigu po įjungimo apatinis talpos indikatorius LED [1-3] tris kartus sumirksi, akumuliatorius yra išsekęs ir jį reikia įkrauti.

Kai akumuliatoriaus įkrovos lygis žemas, tris kartus sumirksėjęs prietaisas persijungia į avarinį režimą su sumažintu šviesos stiprumu ir po dešimties minučių išsijungia.

8.2 Nešimo rankena [3]

Prietaisą visada nešti už visiškai atlenktos nešimo rankenos [3-1]. Nešimo rankenos negalima naudoti prietaisui pakabinti.

8.3 Pastatymo galimybės

Pastatymo kampas [4]

Prietaisą galima lankstyti abiem kryptimis.

Pastatymas su stovu [5]

ATSARGIAI! Prietaisą naudoti tik su Festool stovu ST DUO 200. Bendras stovo aukštis neturi būti didesnis kaip 2,0 m (78-47/64"). Laikytis stovo naudojimo instrukcijos.

- ▶ Stovą atlenkti, kol atsirems.
- ▶ Uždėti prietaisą.
- ▶ Uždėtą prietaisą sukti, kol užsifikuos.

Tvirtinimas magnetais [6]



ĮSPĖJIMAS

Magnetinis laukas gali trikdyti elektroninių ar mechaninių elementų bei magnetiniam poveikiui jautrių prietaisų veikimą ar netgi juos sugadinti.

- ▶ Todėl prietaisą laikykite toliau nuo elektroninių ar magnetiniam poveikiui jautrių mechaninių elementų, magnetiniam poveikiui jautrių prietaisų bei magnetiniam poveikiui jautrių medicininių implantų (pvz., elektrinių širdies stimuliatorių, implantuotų defibriliatorių).
- ▶ Asmenis, naudojančius magnetiniam poveikiui jautrius medicininius implantus, įspėkite apie magnetų artėjimą prie kūno.

ĮSPĖJIMAS! Magnetų nenaudokite vietose, kuriose dėl medžiagos defekto yra pavojus sužaloti žmones. Prieš pritvirtindami, patikrinkite, ar tikrai pakaks laikančiosios jėgos. Jeigu reikia, šviestuvą papildomai apsaugokite lynu, kad nenukristų.



ATSARGIAI! Pirštai ir plaštakos gali būti prispausti. Pirštų ir plaštakų neikiškite tarp magnetų ir magnetinio paviršiaus.

Prieš naudojimą patikrinti ir, jeigu reikia, nuvalyti magnetinius paviršius.

Netvirtinti ant jautrių paviršių.

Tvirtinimas ant sienos [7]

Kojelėje [7-1] yra trys tvirtinimo skylės.

ĮSPĖJIMAS! Užtikrinkite saugų prietaiso tvirtinimą ar pakankamai patikimą pakabinimą.

[7A] Tvirtinimas varžtais naudojant dvi išorines tvirtinimo skyles.

[7B] Pakabinimas naudojant vidurinę tvirtinimo skylę.

9 Techninė priežiūra ir aptarnavimas

Techninį aptarnavimą ir remontą leidžiama vykdyti tik gamintojui arba techninės priežiūros centrams. Naudoti tik **originalias Festool atsargines dalis**.

Daugiau informacijos: www.festool.lt/servisas



Šio prietaiso šviesos šaltinis yra nekeičiamas. Pasibaigus šviesos šaltinio tarnavimo laikui, keisti reikia visą prietaisą.

- ▶ Siekiant išvengti pažeidimų, prietaisą valyti minkšta sausa šluoste. Nenaudoti jokių tirpiklių.
- ▶ Prietaiso, kroviklio ir akumuliatoriaus prijungimo kontaktai visada turi būti švarūs.

10 Reikmenys

Reikmenų ir įrankių užsakymo numerius rasite internete adresu www.festool.com.

11 Aplinka



Elektrinių prietaisų, baigtų eksploatuoti maitinimo elementų ir akumuliatorių nemesti į buitinius šiukšlynus. Prie-

taisus, reikmenis ir pakuotę pristatyti antriniam perdirbimui pagal aplinkosaugos reikalavimus. Laikytis galiojančių nacionalinių teisės aktų. Prieš utilizuojant, baigtus eksploatuoti maitinimo elementus, akumulatorius ir lempas išimti iš elektrinio įrankio jų nesuardant / nesugadinant / nesudaužant. Tai užtikrins efektyvų jų antrinį perdirbimą.

Vadovaujantis Europos direktyva dėl nebenaudojamų elektrinių ir elektroninių prietaisų ir jų perkėlimo į nacionalinę teisę, baigtus eksploatuoti elektrinius prietaisus reikia surinkti atskirai ir perduoti antriniam perdirbimui pagal aplinkosaugos reikalavimus.

Informaciją apie priėmimo vietas galima pasižiūrėti internete adresu www.festool.com/environment.

Informacija apie kritines medžiagas:
www.festool.lt/reach

12 Bendrieji nurodymai

Šiuo Festool GmbH deklaruoja, kad KBS C atitinka direktyvą 2014/53/EU.

Visą atitikties deklaraciją rasite internete adresu: www.festool.com/declaration-of-conformity

1 Simboli



Brīdinājums par vispārīgu apdraudējumu



Izlasiet lietošanas instrukciju un drošības norādījumus.



Brīdinājums par magnētisku lauku



Aizliegums cilvēkiem ar medicīniskiem implantiem, kas ir jutīgi pret magnētisko lauku.



Plaukstu un pirkstu saspiešanas bīstamība.



Akumulatoru bloka ielikšana.



Izņemiet akumulatoru bloku.



III aizsardzības klase



Neizmetiet sadzīves atkritumu tvertnē.



CE atbilstības marķējums



Ieteikums, norāde

V Volti



Līdzstrāva

W Vati

ta Maksimālā apkārtējās vides temperatūra

°C Celsija grāds

°F Fārenheita grāds

lm Lūmeni

" Collas

kg Kilograms

lb. Mārciņa

2 Drošības noteikumi



BRĪDINĀJUMS! Izlasiet visus drošības noteikumus un norādījumus. Ja drošības

noteikumus un norādījumus neievēro, var notikt ugunsgrēks un lietotājs var saņemt elektrotriecienu un/vai smagi savainoties.

Saglabāiet visus drošības noteikumus un norādījumus turpmākām uzziņām.

Nemiet vērā uzlādes ierīces un akumulatoru bloka lietošanas pamācībās sniegtos norādījumus.

- **Ievērojiet piesardzību, lietojot ierīci.** Lietojot ierīce karst, radot paaugstinātu aizdegšanās un sprādziena bīstamību.
- **Nelietojiet ierīci sprādzienbīstamā vidē.**
- **Lietojot ierīci, nenosedziet to.** Uzkrājošies karstumam, var rasties apdegumi un ugunsbīstamība.
- **Gaismas avots darbības laikā var uzsilt.** Neaizskariet gaismas avotu.
- **Brīdinājums par gaismas starojuma kaitīgo ietekmi. Ilgstoši neraugieties gaismas starā. Nevērsiet gaismas staru uz citiem cilvēkiem vai dzīvniekiem.** Saskaņā ar IEC/EN 62471 "Spuldžu un to sistēmu fotobioloģiskais drošums" ierīce ir brīvā riska grupā (0 riska grupa -> nav fotobioloģiskā apdraudējuma).
- **Nelietojiet ierīci, piedaloties ceļu satiksmē.** Ierīci nav atļauts lietot apgaismošanai, piedaloties ceļu satiksmē.
- **Lietojiet tikai ierīcei paredzētos Festool akumulatora blokus.** Cita veida akumulatoru bloku lietošana ir ugunsbīstama un var radīt traumas.
- **Lietojiet ierīci tikai ar aizvērtu un nofiksētu aizsagpārsegumu.**
- **Saspiešanas bīstamība, mainot akumulatoru vai griežot ierīci.** Netuviniet rokas bīstamības zonai.
- **Stiprinot pie statīva, ar skrūvēm vai magnētiem, nodrošiniet stabilu stāvokli vai stingru stiprinājumu. Raugiet, lai piekāršanas vieta būtu pietiekami izturīga.** Ja ierīce nav stabili novietota, piekārtā vai piestiprināta, tā var nokrist un radīt savainojumus vai materiālos zaudējumus.
- **Ierīce nav rotaļlieta.** Turiet ierīci bērniem nepieejamā vietā.
- Nelietojiet ierīci, ja tā ir bojāta.

3 Paredzētais pielietojums

Akumulatora prožektors ir pārnēsājams, un to paredzēts izmantot pagaidu apgaismojuma nodrošināšanai telpās un ārpus telpām.

Ierīce **nav** paredzēta telpu apgaismošanai mājtsaimniecībās.



Ja izstrādājums netiek lietots paredzētajā veidā, par sekām atbild lietotājs.

4 Tehniskie dati

Akumulatora prožektors	KBS C
Nominālais spriegums	18 V \equiv
Piemēroti akumulatora bloki	Festool sērija BP 18
LED gaismas plūsma	700 - 5.000 lm
Spīdēšanas ilgums ar maksimālu gaismas spilgtumu	30 min/Ah*
Svars bez akumulatora bloka	2,19 kg (4,8 lb)
Apkārtējā temperatūra darba laikā	- 10 °C (14 °F) līdz + 40 °C (104 °F)
Aizsardzības klase	IP 54

* Akumulatora bloka kapacitāte (akumulatora bloks neietilpst piegādes komplektā).

5 Instrumenta elementi

- [1-1] Gaismas avots
- [1-2] Ieslēgšanas/izslēgšanas taustiņš / apgaismojuma intensitātes regulēšanas grozāmā poga
- [1-3] Uzlādes līmeņa indikators
- [1-4] Nešanas rokturis
- [1-5] Aizsargpārsega fiksators
- [1-6] Aizsargpārsegs
- [1-7] Statīvs ar magnētisku apakšējo daļu
- [1-8] Statīva ligzda

Ne visi šeit attēlotie vai aprakstītie piederumi ietilpst piegādes komplektā.

Parādītie attēli ir atrodami lietošanas pamācības sākumā.

6 Akumulators

Pirms akumulatoru bloka ievietošanas pārbaudiet, vai akumulatora pievienošanas vieta ir tīra. Ja akumulatora pievienošanas vieta ir netīra, tas var negatīvi ietekmēt kontaktus un izraisīt to bojājumus.

Kontakta traucējums var izraisīt ierīces pārkaršanu un bojājumus.

[2A] Izņemiet akumulatoru bloku.

[2B]  Ielieciet akumulatoru bloku - līdz tas nofiksējas.

ⓘ Papildu informāciju par akumulatoru bloku ar kapacitātes indikatoru skatīt akumulatoru bloka ekspluatācijas instrukcijā.

7 Lietošanas uzsākšana

7.1 Ieslēgšana/izslēgšana

- Lai ieslēgtu un izslēgtu ierīci, turiet ilgāk nospiestu ieslēgšanas/izslēgšanas taustiņu [1-2].
- ☑ Kad ieslēdzat prožektoru, ir iestatīta zemākā apgaismojuma intensitāte.
- Noregulējiet apgaismojuma intensitāti, izmantojot grozāmo pogu [1-2].

ⓘ Kad tiek sasniegta spilgtākā vai tumšākā apgaismojuma intensitāte, prožektors vienreiz iemirgojas.

8 Lietošana

8.1 Akumulatoru bloka uzlādes līmenis

Ja pēc ieslēgšanas uzlādes indikatora apakšējais LED indikators [1-3] mirgo trīs reizes, akumulators ir iztukšots un tas ir jāuzlādē.

Ja akumulatora uzlādes līmenis ir zems, ierīce trīs reizes nomirgo un pārslēdzas avārijas režīmā ar samazinātu gaismas spilgtumu un pēc 10 minūtēm izslēdzas.

8.2 Nešanas rokturis [3]

Vienmēr pārnēsājiet ierīci ar pilnīgi atvērtu nešanas rokturi [3-1]. Nešanas rokturi nedrīkst izmantot, lai piekārtu ierīci.

8.3 Uzstādīšanas iespējas

Uzstādīšanas leņķis [4]

Ierīci var grozīt abos virzienos.

Uzstādīšana ar statīvu [5]

UZMANĪBU! Izmantojiet ierīci tikai ar Festool statīvu ST DUO 200. Statīva kopējais augstums

nedrīkst pārsniegt 2,0 m (78-47/64"). Ievērojiet norādījumus statīva lietošanas instrukcijā.

- ▶ Atveriet statīvu, cik tālu vien tas ir iespējams.
- ▶ Uzlieciet ierīci.
- ▶ Pagrieziet uzstādīto ierīci, līdz tā ieiet savā vietā.

Stiprinājums ar magnētiem [6]



BRĪDINĀJUMS

Magnētiskais lauks var radīt elektronisku vai mehānisku elementu un pret magnētisko lauku jutīgu ierīču traucējumus vai neatgriezeniskus bojājumus.

- ▶ Raugiet, lai ierīce būtu drošā attālumā no elektroniskiem vai pret magnētisko lauku jutīgiem mehāniskajiem elementiem, pret magnētisko lauku jutīgām ierīcēm, kā arī pret magnētisko lauku jutīgiem medicīniskajiem implantiem (piemēram, sirds stimulatoriem, implantētiem defibrilatoriem).
- ▶ Brīdiniet cilvēkus ar medicīniskajiem implantiem, kas ir jutīgi pret magnētisko lauku, lai tie netuvotos magnētiem.

BRĪDINĀJUMS! Neizmantojiet magnētus vietās, kur materiāla bojājuma gadījumā var tikt ievainoti cilvēki. Piestiprinot pārbaudiet, vai stiprinājuma spēks ir pietiekams. Ja nepieciešams, nostipriniet lukturi ar virvi, lai tas nenokristu.



UZMANĪBU! Var iespiest pirkstus un plaukstu. Nelieciet pirkstus un plaukstu starp magnētiem un magnētisko virsmu. Pirms lietošanas pārbaudiet magnētiskās virsmas un, ja nepieciešams, tās notīriet. Neuzstādiet uz jutīgām virsmām.

Uzstādīšana pie sienas [7]

Statīvam [7-1] ir trīs stiprinājuma vietas.

BRĪDINĀJUMS! Gādāji, lai ierīce būtu droši nostiprināta vai pietiekami stingri piekārtā.

- [7A]** Piestipriniet ar skrūvēm, izmantojot divas ārējās stiprinājuma vietas.
- [7B]** Piekariet aiz vidējās stiprinājuma vietas.

9 Apkalpošana un apkope

Klientu apkalpošana un remonts ir veicams vienīgi ražotāja uzņēmumā vai servisa darbnīcās. Izmantojiet tikai **Festool oriģinālās rezerves daļas**.

Papildu informācija: www.festool.lv/apkalposana



Šīs ierīces gaismas avots nav nomaināms. Pēc gaismas avota darbības beigām ir jānomaina visa ierīce.

- ▶ Lai novērstu bojājumus, tīriet ierīci ar mīkstu, sausu drānu. Nelietojiet šķīdinātājus.
- ▶ Uzturiet tīrus ierīces, uzlādes ierīces un akumulatoru bloka savienojošos kontaktus.

10 Piederumi

Piederumu un instrumentu pasūtīšanas numurus skatiet www.festool.com.

11 Apkārtējā vide



Neizmetiet elektroierīces, nolietotās baterijas un akumulatoru blokus sadzīves atkritumu tvertnē. Nolietotos instrumentus, to piederumus un iesaiņojuma materiālus nogādāji atkārtotai pārstrādei apkārtējai videi nekaitīgā veidā. Ievērojiet spēkā esošos nacionālos noteikumus.

Pirms utilizācijas nolietotās baterijas, akumulatoru blokus un spuldzes ir nesabojājot jāizņem no elektroiekārtas. Tādējādi šie komponenti var būt efektīvi pārstrādāti.

Pirms utilizācijas nolietotās baterijas, akumulatoru blokus un spuldzes ir nesabojājot jāizņem no elektroiekārtas. Tādējādi šie komponenti var būt efektīvi pārstrādāti.

Atbilstoši Eiropas Kopienas direktīvai par nolietotajām elektriskajām un elektroniskajām iekārtām un šīs direktīvas atspoguļojumiem nacionālajos likumdošanas aktos, nolietotās elektroierīces jāsavāc atsevišķi un jāpakļauj otrreizējai pārstrādei apkārtējai videi nekaitīgā veidā.

Informāciju par savākšanas punktiem skatiet www.festool.com/environment.

Informācija par īpaši bīstamām vielām: www.festool.lv/reach

12 Vispārēji norādījumi

Ar šo Festool GmbH paziņo, ka KBS C atbilst Direktīvai 2014/53/EU.

Pilns atbilstības deklarācijas teksts ir pieejams vietnē: www.festool.com/declaration-of-conformity

1 Symboler



Advarsel om generell fare



Les sikkerhetsanvisningene i brukerhåndboken.



Advarsel mot magnetiske felt



Forbudt for personer med magnetfølsomme medisinske implantater.



Klemfare for fingre og hender.



Sette inn batteri.



Ta ut batteripakken.



Beskyttelsesklasse III



Må ikke kastes i husholdningsavfallet.



CE-samsvarsmerking



Tips, merknad

V Volt



Likestrøm

W Watt

ta Maks. omgivelsestemperatur

°C Grad Celsius

°F Degree Fahrenheit

lm Lumen

" Tommer

kg Kilogram

lb. Pund

2 Sikkerhetsinformasjon



ADVARSEL! Les all sikkerhetsinformasjon og alle anvisninger. Hvis sikkerhetsinformasjonen og anvisningene ikke følges, kan det føre til elektrisk støt, brann og/eller alvorlige personskader.

Oppbevar all sikkerhetsinformasjon og alle anvisninger for fremtidig bruk.

Følg bruksanvisningen for lader og batteri.

- **Vær forsiktig når du bruker apparatet.** Apparatet kan generere varme som fører til økt risiko for brann og eksplosjon.
- **Ikke bruk apparatet i eksplosjonsfarlige omgivelser.**
- **Ikke dekk til apparatet når det er i bruk.** Varmeoppbygging kan føre til brannskader og fare for brann.
- **Lyskilden kan bli varm under drift.** Ikke berør lyskilden.
- **Advarsel om skadelig lysstråling. Ikke se inn i lysstrålen over lengre tid. Ikke rett lysstrålen mot andre personer eller dyr.** Iht. IEC/EN 62471 for "Fotobiologisk sikkerhet for lys og lyssystemer" er apparatet i gruppen uten risiko (risikogruppe 0 -> ingen fotobiologisk fare).
- **Apparatet må ikke brukes i veitrafikk.** Apparatet er ikke godkjent for bruk som belysning i veitrafikk.
- **Bruk bare apparatet med Festool batteripakken som er beregnet på apparatet.** Bruk av andre batteripakker kan føre til skader og brannfare.
- **Bruk kun apparatet med vernedekselet lukket og låst på plass.**
- **Klemfare når du bytter batteripakke eller snur på enheten.** Hold hendene unna fareområdet.
- **Når du fester lampen på et stativ og bruker skruer eller magneter, må du sørge for at stativet eller festet er godt sikret. Sørg for at opphenget er tilstrekkelig sterkt.** Ved ustabil plassering eller oppheng kan apparatet falle ned og føre til personskader eller materielle skader.
- **Apparatet er ikke et leketøy.** Hold apparatet unna barn.
- Ikke bruk apparatet hvis det er skader på det.

3 Riktig bruk

Den batteridrevne arbeidslampen er beregnet for bærbar, midlertidig belysning innendørs og utendørs.

Apparatet egner seg **ikke** til rombelysning i husholdninger.



Ved ikke-forskriftsmessig bruk bærer brukeren ansvaret.

4 Tekniske data

Batteridrevet arbeidslampe		KBS C
Merkespenning	18 V \equiv	
Egnede batteripakker	Festool-serie BP 18	
LED-lysstrøm	700 – 5.000 lm	
Lysvarighet ved maks. lysstyrke	30 min/Ah*	
Vekt uten batteripakke	2,19 kg (4,8 lb)	
Omgivelsestemperatur under drift	- 10 °C (14 °F) til + 40 °C (104 °F)	
Beskyttelsesklasse	IP 54	

* Batteripakkekapasitet (batteripakker er ikke inkludert.)

5 Apparatelementer

- [1-1] Lyskilde
- [1-2] Av/på-knapp / dreieknapp for justering av lysstyrken
- [1-3] Kapasitetsindikator
- [1-4] Bærehåndtak
- [1-5] Lås til vernedeksel
- [1-6] Vernedeksel
- [1-7] Stativfot med magnetisk sokkel
- [1-8] Kobling for stativet

Det tilbehøret som er avbildet eller beskrevet, følger ikke nødvendigvis med.

De oppgitte illustrasjonene finnes fremst i bruksanvisningen.

6 Batteripakke

Før du setter inn batteripakken, må du kontrollere at batterikoblingen er ren. Dersom batterikoblingen er tilsmusset, kan dette hindre korrekt kontakt og føre til skader på kontaktene.

Ødelagt kontakt kan føre til overoppheting og skader på apparatet.

- [2A] Ta ut batteripakken.
- [2B]  Sett inn batteripakken – helt til den går i inngrep.

 Mer info om batteripakken med kapasitetsindikator finner du i bruksanvisningen til batteripakken.

7 Igangsetting

7.1 Slå av og på

- ▶ Hold inne av-/på-knappen [1-2] litt lenger for å slå apparatet på og av.
 - ☑ Apparatet starter med den laveste lysstyrken.
 - ▶ Still inn lysstyrken med dreieknappen [1-2].
-  Ett enkelt blink viser at du har nådd den lyseste eller mørkeste lysstyrken.

8 Bruk

8.1 Batteripakkens ladenivå

Hvis den nederste LED-en for batterikapasiteten [1-3] blinker tre ganger når lampen slås på, er batteriet tomt og må lades opp.

Hvis batteriet har lite strøm, går apparatet over i nøddrift med redusert lysstyrke etter tre blink og slår seg av etter ti minutter.

8.2 Bærehåndtak [3]

Bær alltid apparatet med fullt utfelt bærehåndtak [3-1]. Bærehåndtaket må ikke brukes til å henge opp apparatet.

8.3 Oppstillingsmuligheter

Oppstillingsvinkel [4]

Apparatet er svingbart i begge retninger.

Oppstilling med stativ [5]

FORSIKTIG! Apparatet skal kun brukes med Festool Stativ ST DUO 200. Totalhøyden på apparatet skal ikke overskride 2,0 m (78-47/64"). Se bruksanvisningen til stativet.

- ▶ Slå ut stativet helt.
- ▶ Sett på apparatet.
- ▶ Vri på apparatet til det klikker på plass.

Feste med magneter [6]



ADVARSEL

Magnetfeltet kan forstyrre eller ødelegge elektroniske eller mekaniske elementer og magnetisk ømfintlige apparater.

- ▶ Hold apparatet borte fra elektroniske eller magnetisk følsomme mekaniske elementer, magnetisk ømfintlige apparater og magnetisk følsomme medisinske implantater (f.eks. pacemakere, implanterte defibrillatorer osv.).
- ▶ Advar brukere av magnetfølsomme medisinske implantater om å holde seg unna magneter.

ADVARSEL! Ikke bruk magneter på steder der personer kan bli skadet hvis materialet svikter. Ved festing kontrollerer du at festet er tilstrekkelig godt til å bære apparatet. Om nødvendig sikrer du lampen i tillegg med et tau for å forhindre at den faller.



FORSIKTIG! Fingre og hender kan komme i klem. Ikke plasser fingre og hender mellom magnetene og den magnetiske overflaten.

Sjekk de magnetiske overflatene før bruk og rengjør dem om nødvendig.

Må ikke festes på ømfintlige overflater.

Feste på vegg [7]

Stativfoten [7-1] har tre spor.

ADVARSEL! Sørg for at apparatet er godt festet eller henger godt fast.

[7A] Festes til de to ytre festene med skruer.

[7B] Oppheng på det midtre festet.

9 Vedlikehold og pleie

Kundeservice og reparasjoner skal kun utføres av produsenten eller autoriserte verksteder.

Bruk kun **originale reservedeler fra Festool**.

Ytterligere informasjon: www.festool.com/service



Lyskilden i dette apparatet kan ikke byttes ut. Når lyskilden har nådd slutten av levetiden, må hele apparatet byttes ut.

- ▶ For å unngå skader må du rengjøre apparatet med en myk, tørr klut. Ikke bruk løsemidler.
- ▶ Hold tilkoblingskontaktene på apparatet, laderen og batteripakken rene.

10 Tilbehør

Bestillingsnumrene for tilbehør og verktøy finner du på www.festool.com.

11 Miljø



Ikke kast elektriske apparater, brukte batterier og batteripakker i husholdningsavfallet. Apparater, tilbehør og

emballasje skal leveres til gjenvinning. Ta hensyn til gjeldende nasjonale forskrifter.

Før kassering separeres brukte batterier, batteripakker og lamper fra den elektriske

enheten på en ikke-destruktiv måte. Dermed kan de resirkuleres effektivt.

I henhold til EU-direktivet om kasserte elektriske og elektroniske produkter og direktivets implementering i nasjonal rett må elektriske apparater som ikke lenger skal brukes, samles separat og leveres til miljøvennlig gjenvinning. Informasjon om innsamlingspunktene finner du på www.festool.com/environment.

Informasjon om kritiske stoffer:

www.festool.com/reach

12 Generell informasjon

Festool GmbH erklærer herved at KBS C er i samsvar med direktiv 2014/53/EU.

Hele samsvarserklæringen er tilgjengelig på: www.festool.com/declaration-of-conformity

1 Symbolen

 Waarschuwing voor algemeen gevaar

 Lees de gebruiksaanwijzing en veiligheidsvoorschriften.

 Waarschuwing voor magnetisch veld

 Verbod voor personen met magnetisch gevoelige medische implantaten.

 Gevaar van beknelling voor vingers en handen.

 Accupack inbrengen.

 Accupack verwijderen.

 Beveiligingsklasse III

 Niet met het huisvuil meegeven.

 CE-markering van overeenstemming

 Tip, aanwijzing

V Volt

 DC
Gelijkstroom

W Watt

ta Maximale omgevingstemperatuur

°C Graad Celsius

°F Degree Fahrenheit

lm Lumen

" Inch

kg Kilogram

lb. Pond

2 Veiligheidsvoorschriften

 **WAARSCHUWING! Lees alle veiligheidsvoorschriften en aanwijzingen.** Worden de veiligheidsinstructies en aanwijzingen niet in acht genomen, dan kan dit een elektrische schok, brand en/of ernstig letsel tot gevolg hebben.

Bewaar alle veiligheidsinstructies en aanwijzingen om ze later te kunnen raadplegen.

Neem de bedieningshandleiding van het oplaadapparaat en het accupack in acht.

- **Ga zorgvuldig om met het apparaat.** Het apparaat kan heet worden, hetgeen leidt tot een verhoogd brand- en explosiegevaar.
- **Werk niet met het apparaat in een explosieve omgeving.**
- **Dek het apparaat tijdens het gebruik niet af.** De opbouw van hitte kan brandwonden en brandgevaar veroorzaken.
- **De lichtbron kan tijdens het gebruik warm worden.** Raak de lichtbron niet aan.
- **Waarschuwing voor schadelijke lichtstraling. Kijk niet gedurende langere tijd in de lichtstraal. Richt de lichtstraal niet op andere personen of dieren.** Volgens IEC/EN 62471 voor "Fotobiologische veiligheid van lampen en verlichtingssystemen" behoort het apparaat tot de vrije risicogroep (risicogroep 0 -> geen fotobiologisch gevaar).
- **Gebruik het apparaat niet in het wegverkeer.** Het apparaat is niet goedgekeurd voor verlichting in het wegverkeer.
- **Gebruik uitsluitend de voor het apparaat bestemde Festool-accu's.** Het gebruik van andere accu's kan leiden tot letsel en brandgevaar.
- **Gebruik het apparaat alleen met gesloten en vastgeklikte beschermkap.**
- **Gevaar voor beknelling bij het wisselen van de accu of bij het draaien van het apparaat.** Houd de handen uit de gevarenzone.
- **Zorg bij de bevestiging aan een statief met schroeven of met de magneten voor een stevige standplaats resp. een stevige bevestiging. Let op een voldoende stevige ophanging.** Bij een wankel opstelling, onveilige ophanging of bevestiging kan het apparaat vallen en daarbij letsel of materiële schade veroorzaken.
- **Het apparaat is geen speelgoed.** Houd het apparaat buiten het bereik van kinderen.
- Het apparaat niet meer gebruiken als het beschadigd is.

3 Gebruik volgens de voorschriften

De accu-bouwstraler is bedoeld voor draagbare, tijdelijke verlichting binnen en buiten. Het apparaat is **niet** geschikt als ruimteverlichting in een huishouden.



De gebruiker is aansprakelijk bij gebruik dat niet volgens de voorschriften plaatsvindt.

4 Technische gegevens

Accubouwstraler	KBS C
Nominale spanning	18 V \equiv
Geschikte accu's	Festool serie BP 18
LED-lichtstroom	700 - 5.000 lm
Verlichtingsduur bij maximale lichtsterkte	30 min/Ah*
Gewicht zonder accu	2,19 kg (4,8 lb)
Omgevingstemperatuur tijdens het bedrijf	- 10 °C (14 °F) tot + 40 °C (104 °F)
Beveiligingsklasse	IP 54

* Capaciteit van de accu (accu's behoren niet tot de leveringsomvang.)

5 Apparaatcomponenten

- [1-1]** Lichtbron
- [1-2]** Aan-/uit-toets / draaiknop voor de instelling van de lichtsterkte
- [1-3]** Capaciteitsindicatie
- [1-4]** Draaggreep
- [1-5]** Vergrendeling beschermkap
- [1-6]** Beschermkap
- [1-7]** Standaard met magnetische onderkant
- [1-8]** Bus voor het statief

Afgebeelde of beschreven accessoires behoren voor een deel niet tot de leveringsomvang.

De vermelde afbeeldingen staan in het begin van de gebruiksaanwijzing.

6 Accupack

Vóór de plaatsing van het accupack moet de accu-aansluiting op verontreiniging gecontroleerd worden. Een verontreiniging van de accu-aansluiting kan een goed contact belemmeren en tot schade aan de contacten leiden.

Een gestoord contact kan tot oververhitting en beschadiging van het apparaat leiden.

[2A] Accupack verwijderen.

[2B]  Accupack plaatsen - tot aan het vastklikken.

i Meer informatie over het accupack met capaciteitsindicatie vindt u in de gebruiksaanwijzing van het accupack.

7 Ingebruikneming

7.1 In-/uitschakelen

- Om het apparaat in- en uit te schakelen, telkens iets langer op de aan-/uit-toets **[1-2]** drukken.
- ☑ Het apparaat start met de laagste lichtsterkte.
- De lichtsterkte met behulp van de draaiknop **[1-2]** instellen.

i Het bereiken van de helderste of donkerste lichtsterkte wordt aangegeven door een eenmalig knipperen.

8 Gebruik

8.1 Laadstand van de accu

Als de onderste LED van de capaciteitsindicatie **[1-3]** na het inschakelen drie keer knippert, is de accu leeg en moet opgeladen worden.

Als de accu bijna leeg is, gaat het apparaat na drie keer knipperen in de noodmodus met verminderde lichtsterkte en schakelt na tien minuten uit.

8.2 Draaggreep [3]

Het apparaat altijd met volledig uitgeklapte draaggreep **[3-1]** dragen. De draaggreep mag niet gebruikt worden om het apparaat op te hangen.

8.3 Plaatsingsmogelijkheden

Plaatsingshoek [4]

Het apparaat is in beide richtingen zwenkbaar.

Opstellen met statief [5]

ATTENTIE! Het apparaat alleen met het Festool-statief ST DUO 200 gebruiken. De totale hoogte van het statief mag 2,0 m (78-47/64") niet overschrijden. Gebruiksaanwijzing van het statief in acht nemen.

- Het statief tot aan de aanslag uitklappen.
- Het apparaat opzetten.
- Het opgezette apparaat tot aan het vastklikken draaien.

Bevestiging met magneten [6]



WAARSCHUWING

Het magneetveld kan elektronische of mechanische elementen en magnetisch gevoelige apparaten storen of vernielen.

- ▶ Houd het apparaat uit de buurt van elektronische of magnetisch gevoelige mechanische elementen, magnetisch gevoelige apparaten en magnetisch gevoelige medische implantaten (bijvoorbeeld pacemakers, geïmplanteerde defibrillatoren).
- ▶ Waarschuw dragers van magnetisch gevoelige medische implantaten dat ze geen magneten moeten benaderen.

WAARSCHUWING! Gebruik geen magneten op plaatsen waar mensen gewond kunnen raken als het materiaal defect raakt. Controleer bij het bevestigen of de houdkracht voldoende is. Zet de lamp indien nodig extra vast met een touw om neervallen te voorkomen.



ATTENTIE! Vingers en handen kunnen bekneld raken. Houd geen vingers en handen tussen de magneten en het magnetische vlak.

De magnetische vlakken voor gebruik controleren en evtl. reinigen.

Niet op gevoelige oppervlakken bevestigen.

Bevestiging aan de muur [7]

De standaard [7-1] heeft drie houders.

WAARSCHUWING! Zorg ervoor dat het apparaat stevig is bevestigd of voldoende stevig is opgehangen.

[7A] Bevestiging aan de twee buitenste houders door middel van schroeven.

[7B] Ophanging aan de middelste houder.

9 Onderhoud en verzorging

Klantenservice en reparaties mogen alleen door de fabrikant of door servicewerkplaatsen uitgevoerd worden. Alleen **originele Festool-reserveonderdelen** gebruiken.

Meer informatie: www.festool.nl/service

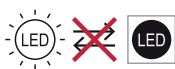

De lichtbron van dit apparaat kan niet vervangen worden. Als de lichtbron het einde van zijn levensduur heeft bereikt, moet het gehele apparaat worden vervangen.

- ▶ Om schade te verhinderen het apparaat met een droge zachte doek reinigen. Gebruik geen oplosmiddelen.
- ▶ De aansluitcontacten op het apparaat, oplaadapparaat en accu schoon houden.

10 Accessoires

De bestelnummers voor accessoires en machines vind je op www.festool.com.

11 Milieu



Elektrische machine, gebruikte batterijen en accu's niet met het huisvuil weggooien. De apparaten, accessoires en verpakkingen op milieuvriendelijke wijze afvoeren. De nationale voorschriften in acht nemen.

Gebruikte batterijen, accu's en lampen vóór verwijdering op een niet-vernielende wijze van het elektrische apparaat scheiden. Daardoor kunnen ze efficiënt gerecycled worden.

Volgens de Europese richtlijn inzake gebruikte elektrische en elektronische apparaten en de omzetting hiervan in de nationale wetgeving dienen oude elektrische apparaten gescheiden te worden ingezameld en op milieuvriendelijke wijze te worden afgevoerd.

Informatie over de inzamelpunten vind je op www.festool.com/environment.













Informatie over kritische stoffen: www.festool.nl/reach

12 Algemene aanwijzingen

Hiermee verklaart Festool GmbH dat KBS C voldoet aan de richtlijn 2014/53/EU.

De volledige conformiteitsverklaring is beschikbaar op: www.festool.com/declaration-of-conformity

1 Symbole

-  Ostrzeżenie przed ogólnym zagrożeniem
-  Przeczytać instrukcję obsługi i wskazówki dotyczące bezpieczeństwa.
-  Ostrzeżenie dotyczące pola magnetycznego
-  Zakaz korzystania z urządzenia dla osób z implantami medycznymi wrażliwymi na oddziaływanie magnetyczne.
-  Niebezpieczeństwo zmiążdżenia palców i rąk.
-  Włożyć akumulator.
-  Zdjąć akumulator.
-  Klasa zabezpieczenia III
-  Nie wyrzucać razem z odpadami domowymi.
-  Oznakowanie zgodności CE
-  Zalecenie, wskazówka
- V wolt
-  Prąd stały
- W wat
- ta Maksymalna temperatura otoczenia
- °C Stopień Celsjusza
- °F Stopień Fahrenheita
- lm Lumeny/lumenów
- " Cal
- kg Kilogram
- lb. Funty

2 Uwagi dotyczące bezpieczeństwa

-  **OSTRZEŻENIE! Należy przeczytać wszystkie wskazówki i instrukcje dotyczące bezpieczeństwa.** Nieprzestrzeganie wskazówek i instrukcji dotyczących bezpieczeństwa może doprowadzić do porażenia prądem, pożaru i/ lub powstania ciężkich obrażeń ciała. **Wszystkie wskazówki i instrukcje dotyczące bezpieczeństwa należy zachować do wykorzystania w przyszłości.**
- Przestrzegać wskazówek zawartych w instrukcji obsługi ładowarki i akumulatora.**
 - **Z urządzeniem należy obchodzić się ostrożnie.** Urządzenie może wytwarzać ciepło, prowadzące do zwiększenia zagrożenia pożarowego lub wybuchowego.
 - **Nie używać urządzenia do pracy w warunkach zagrożenia wybuchowego.**
 - **Nie zakrywać urządzenia podczas jego użytkowania.** Nagromadzenie ciepła może prowadzić do poparzeń i zagrożenia pożarem.
 - **Źródło światła może się nagrzewać podczas pracy.** Nie wolno dotykać źródła światła.
 - **Ostrzeżenie przed szkodliwym promieniowaniem świetlnym. Nie patrzeć przez dłuższy czas w promień światła. Nie kierować promienia światła na inne osoby lub zwierzęta.** Zgodnie z normą IEC/EN 62471 „Bezpieczeństwo fotobiologiczne opraw oświetleniowych i systemów opraw oświetleniowych” urządzenie należy do grupy wolnego ryzyka (grupa ryzyka 0 -> brak zagrożenia fotobiologicznego).
 - **Nie używać urządzenia w warunkach ruchu drogowego.** Urządzenie nie jest dopuszczone do oświetlenia w ruchu drogowym.
 - **Należy używać wyłącznie akumulatorów Festool przeznaczonych do tego urządzenia.** Użycie innych akumulatorów może spowodować zranienia i wywołać zagrożenie pożarowe.
 - **Urządzenie należy używać wyłącznie z zamkniętą i zatrzaśniętą osłoną.**
 - **Niebezpieczeństwo zmiążdżenia podczas wymiany akumulatora lub obracania urządzenia.** Trzymać ręce z dala od strefy zagrożenia.
 - **W przypadku mocowania na statywie, za pomocą śrub lub magnesów należy zadbać**

o trwałe ustawienie lub niezawodne mocowanie. Należy upewnić się, że zawieszenie jest odpowiednio zabezpieczone. W przypadku chwiejnego ustawienia, niepewnego zawieszenia lub niedostatecznego mocowania urządzenie może spaść i spowodować przy tym zranienie osób lub szkody materialne.

- **Urządzenie nie jest zabawką.** Trzymać urządzenie z dala od dzieci.
- Nie używać urządzenia, jeśli jest uszkodzone.

3 Użycie zgodne z przeznaczeniem

Akumulatorowa lampa robocza jest przeznaczona do przenośnego, tymczasowego oświetlenia wewnątrz i na zewnątrz budynków.

Urządzenie **nie nadaje się** do oświetlania pomieszczeń w domach mieszkalnych.

 W przypadku eksploatacji niezgodnej z przeznaczeniem, odpowiedzialność ponosi użytkownik.

4 Dane techniczne

Akumulatorowa lampa robocza	KBS C
Napięcie znamionowe	18 V ---
Odpowiednie akumulatory	Festool seria BP 18
Strumień światła LED	700 - 5000 lm
Czas świecenia przy maksymalnej intensywności świecenia	30 min/Ah*
Ciężar bez akumulatora	2,19 kg (4,8 lb)
Temperatura otoczenia podczas pracy	od - 10°C (14°F) do + 40°C (104°F)
Stopień ochrony	IP 54

* Pojemność akumulatora (Akumulatory nie są objęte zakresem dostawy.)

5 Elementy urządzenia

- [1-1]** Źródło światła
- [1-2]** Przycisk włączania/wyłączania / pokrętło do ustawiania intensywności świecenia
- [1-3]** Wskaźnik pojemności
- [1-4]** Uchwyt

[1-5] Blokada ostony

[1-6] Ostona

[1-7] Stopa stelażowa z magnetycznym spodem

[1-8] Gniazdo do statywu

Niektóre z przedstawionych lub opisanych akcesoriów nie wchodzą w zakres dostawy. Podane rysunki znajdują się w załączniku instrukcji obsługi.

6 Akumulator

Przed założeniem akumulatora sprawdzić złącze akumulatora pod kątem czystości. Zanieczyszczenie złącza akumulatora może utrudniać prawidłowy kontakt i prowadzić do uszkodzenia styków.

Zaburzony kontakt może spowodować przegrzanie i uszkodzenie urządzenia.

[2A] Zdjąć akumulator.

[2B]  Założyć akumulator aż do zablokowania.

 Więcej informacji na temat akumulatora ze wskaźnikiem pojemności można znaleźć w instrukcji obsługi akumulatora.

7 Rozruch

7.1 Włączanie/wyłączanie

- Aby włączyć lub wyłączyć urządzenie, należy nacisnąć i przytrzymać włącznik/wyłącznik **[1-2]**.
- ☑ Urządzenie uruchamia się z najniższą intensywnością świecenia.
- Ustawić intensywność świecenia za pomocą pokrętła **[1-2]**.
-  Osiągnięcie najniższej lub najwyższej intensywności świecenia wskazywane jest przez jednokrotne mignięcie.

8 Tryb pracy

8.1 Poziom naładowania akumulatora

Jeśli najniższa dioda wskaźnika pojemności **[1-3]** mignie trzy razy po włączeniu urządzenia, oznacza to, że akumulator jest rozładowany i trzeba go naładować.

Jeśli poziom naładowania akumulatora jest niski, po trzykrotnym mignięciu urządzenie przejdzie w tryb awaryjny ze zmniejszoną inten-

sywnością świecenia i wyłączy się po dziesięciu minutach.

8.2 Uchwyt [3]

Urządzenie należy zawsze przenosić z całkowicie rozłożonym uchwytem [3-1]. Uchwytu nie wolno używać do zawieszania urządzenia.

8.3 Możliwości ustawienia

Kąt ustawienia [4]

Urządzenie można obracać w obu kierunkach.

Ustawianie ze statywem [5]

OSTROŻNIE! Używać urządzenia wyłącznie ze statywem Festool ST DUO 200. Całkowita wysokość statywu nie może przekroczyć 2,0 m (78-47/64"). Należy przestrzegać instrukcji obsługi statywu.

- ▶ Rozstawić statyw do oporu.
- ▶ Nałożyć urządzenie.
- ▶ Obracać nałożone urządzenie aż do zatrzaśnięcia.

Mocowanie za pomocą magnesów [6]



OSTRZEŻENIE

Pole magnetyczne może zakłócać lub niszczyć elementy elektroniczne lub mechaniczne oraz urządzenia wrażliwe na pole magnetyczne.

- ▶ Urządzenie należy trzymać z dala od elementów elektronicznych lub mechanicznych, które są wrażliwe na oddziaływanie magnetyczne, urządzeń oraz implantów medycznych wrażliwych na działanie magnesów (np. rozruszników serca, wszczepionych defibrylatorów).
- ▶ Należy ostrzegać użytkowników implantów medycznych wrażliwych na oddziaływanie magnetyczne przed zbliżaniem się do magnesów.

OSTRZEŻENIE! Nie należy używać magnesów w miejscach, w których ludzie mogą odnieść obrażenia w przypadku przekroczenia wytrzymałości materiału. Podczas mocowania należy sprawdzić, czy siła mocowania jest wystarczająca. W razie potrzeby zabezpieczyć lampę liną, aby zapobiec jej spadnięciu.



OSTROŻNIE! Może dojść do zmiążdżenia palców i dłoni. Nie wolno wkładać palców ani dłoni między magnesy a powierzchnię magnetyczną.

Sprawdzić powierzchnię magnetyczną przed użyciem i w razie potrzeby oczyścić.

Nie mocować do powierzchni delikatnych.

Mocowanie do ściany [7]

Stopa stelażowa [7-1] ma trzy uchwyty.

OSTRZEŻENIE! Należy upewnić się, że urządzenie jest bezpiecznie zamocowane lub zawieszane.

[7A] Mocowanie do dwóch zewnętrznych uchwytów za pomocą śrub.

[7B] Zawieszenie na środkowym uchwycie.

9 Konserwacja i utrzymanie w należyłym stanie

Serwis i naprawy mogą być wykonywane wyłącznie przez producenta i w certyfikowanych warsztatach. Należy stosować wyłącznie **oryginalne części zamienne firmy Festool**.

Więcej informacji: www.festool.pl/serwis

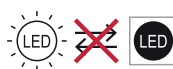

Źródło światła tego urządzenia nie podlega wymianie. Jeżeli źródło światła osiągnie koniec okresu użytkowania i przestanie świecić, należy wymienić całe urządzenie.

- ▶ Aby zapobiec uszkodzeniom, czyścić urządzenie miękką, suchą ściereczką. Nie stosować rozpuszczalników.
- ▶ Styki przyłączeniowe urządzenia, ładowarki i akumulatora należy utrzymywać w czystości.

10 Wyposażenie

Numery zamówieniowe dla akcesoriów i narzędzi podano na stronie www.festool.com.

11 Środowisko



Urządzeń elektrycznych, zużytych baterii i akumulatorów nie wolno wyrzucać do odpadów domowych. Urządzenia, wyposażenie i opakowania przekazywać do recyklingu przyjaznego środowisku. Przestrzegać obowiązujących przepisów krajowych. Przed wyrzuceniem starych baterii, akumulatorów i lamp należy oddzielić je od urządzenia elektrycznego, nie niszcząc ich. Dzięki temu można je skutecznie poddać recyklingowi. Zgodnie z europejską dyrektywą dotyczącą zużytych urządzeń elektrycznych i elektronicznych i jej transpozycją do prawa krajowego, zużyte urządzenia elektryczne podlegają segregacji i recyklingowi w sposób przyjazny środowisku.

Informacje na temat punktów zbiórki można znaleźć pod adresem www.festool.com/environment.

Informacje o substancjach krytycznych:

www.festool.pl/reach

12 Wskazówki ogólne

Niniejszym firma Festool GmbH oświadcza, że KBS C spełnia wymogi dyrektywy 2014/53/EU.

Pełna deklaracja zgodności dostępna jest pod adresem: www.festool.com/declaration-of-conformity

1 Símbolos



Advertência de perigo geral



Ler Manual de instruções, indicações de segurança.



Advertência de campo magnético



Proibido para pessoas com implantes médicos magneticamente sensíveis.



Perigo de esmagamento dos dedos e das mãos.



Colocar a bateria.



Retirar a bateria.



Classe de proteção III



Não deitar no lixo doméstico.



Marcação CE de conformidade



Conselho, indicação

V Volt



Corrente contínua

W Watt

ta Máxima temperatura ambiente

°C Graus Celsius

°F Graus Fahrenheit

lm Lúmen

" Polegada

kg Quilograma

lb. Libras

2 Indicações de segurança



ADVERTÊNCIA! Leia todas as indicações de segurança e instruções. O incumprimento das indicações de segurança e instruções pode causar choque elétrico, incêndio e/ou ferimentos graves.

Guarde todas as indicações de segurança e instruções para futura referência.

Tenha em atenção o manual de instruções do carregador e da bateria.

- **Manuseie a ferramenta com cuidado.** A ferramenta pode gerar calor, aumentando o perigo de incêndio e de explosão.
- **Não trabalhe com a ferramenta em ambientes com risco de explosão.**
- **Não cubra o aparelho enquanto estiver em funcionamento.** A acumulação de calor pode dar origem a queimaduras e risco de incêndio.
- **A fonte de luz pode aquecer durante o funcionamento.** Não toque na fonte de luz.
- **Aviso de feixes de luz prejudiciais. Não olhe prolongadamente para o feixe de luz. Não deve virar o feixe de luz para outras pessoas ou animais.** De acordo com a norma IEC/EN 62471 para "Segurança fotobiológica de lâmpadas e sistemas de lâmpadas", o aparelho encontra-se no grupo sem risco (grupo de risco 0 -> sem risco fotobiológico).
- **Não deve utilizar a ferramenta no tráfego rodoviário.** A ferramenta não está homologada para a iluminação no tráfego rodoviário.
- **Utilize apenas as baterias Festool previstas para o aparelho.** A utilização de outras baterias pode dar origem a lesões e perigo de incêndio.
- **Utilize o aparelho apenas com a cobertura de proteção fechada e engatada.**
- **Perigo de esmagamento ao mudar a bateria ou ao rodar o aparelho.** Mantenha as mãos afastadas da zona de perigo.
- **Ao fixar num tripé, por meio de parafusos ou com auxílio dos ímanes, assegure um assentamento firme ou uma fixação segura. Garanta uma suspensão suficientemente firme.** Se o assentamento, a suspensão ou a fixação estiver pouco segura, o aparelho pode cair e dar origem a ferimentos ou danos materiais.
- **O aparelho não é um brinquedo.** Mantenha-a fora do alcance das crianças.
- Não continuar a utilizar a ferramenta, se estiver danificada.

3 Utilização de acordo com as disposições

A luz de trabalho de bateria destina-se a uma iluminação portátil temporária em interiores e exteriores.

O aparelho **não** é adequado para a iluminação das divisões de uma casa.

 Em caso de utilização incorreta, a responsabilidade é do utilizador.

4 Dados técnicos

Luz de trabalho de bateria	KBS C
Tensão nominal	18 V ---
Baterias adequadas	Série Festool BP 18
Fluxo luminoso LED	700 - 5.000 lm
Tempo de iluminação com intensidade luminosa máxima	30 min/Ah*
Peso sem bateria	2,19 kg (4,8 lb)
Temperatura ambiente durante o funcionamento	- 10 °C (14 °F) até + 40 °C (104 °F)
Tipo de proteção	IP 54

* Capacidade da bateria (as baterias não estão incluídas no âmbito de fornecimento.)

5 Elementos do aparelho

- [1-1] Fonte de luz
- [1-2] Tecla On/Off / botão giratório para o ajuste da intensidade luminosa
- [1-3] Indicação da capacidade
- [1-4] Asa de transporte
- [1-5] Bloqueio da cobertura de proteção
- [1-6] Cobertura de proteção
- [1-7] Pé de suporte com parte inferior magnética
- [1-8] Tomada para o tripé

O acessório ilustrado ou descrito não está, parcialmente, incluído no âmbito de fornecimento.

As figuras indicadas encontram-se no início do manual de instruções.

6 Bateria

Antes de inserir a bateria, verificar que a interface da bateria está limpa. Qualquer contaminação da interface da bateria pode impedir o contacto correto e levar a que os contactos fiquem danificados.

Um mau contacto pode fazer com que a ferramenta sobreaqueça e fique danificada.

[2A] Retirar a bateria.

[2B]  Inserir a bateria – até engatar.

 Poderá encontrar mais informações sobre a bateria com indicação de capacidade no manual de instruções da bateria.

7 Colocação em funcionamento

7.1 Ligar/desligar

- ▶ Para ligar e desligar o aparelho, pressione um pouco mais prolongadamente a tecla On/Off [1-2].
- ☑ O aparelho inicia com a intensidade luminosa mais baixa.
- ▶ Regular a intensidade luminosa com auxílio do botão giratório [1-2].
-  O alcançar da intensidade luminosa mais clara ou mais escura é indicada respetivamente através de um único piscar.

8 Funcionamento

8.1 Nível de carga da bateria

Se, depois de ligar, o LED inferior da indicação da capacidade [1-3] piscar três vezes, a bateria está descarregada e tem de ser carregada.

Se a bateria estiver fraca, depois de piscar três vezes, o aparelho passa para um modo de emergência com intensidade luminosa reduzida e, passados dez minutos, desliga-se.

8.2 Asa de transporte [3]

Transportar o aparelho sempre com a asa de transporte [3-1] totalmente aberta. A asa de transporte não pode ser usada para pendurar o aparelho.

8.3 Possibilidades de colocação

Ângulo de colocação [4]

O aparelho pode ser basculado em ambas as direções.

Colocação com suporte [5]

CUIDADO! Utilizar o aparelho apenas com o tripé ST DUO 200 da Festool. A altura total do tripé não pode exceder 2,0 m (78-47/64"). Respeite as instruções de utilização do tripé.

- ▶ Abrir o tripé até ao batente.
- ▶ Colocar o aparelho.
- ▶ Rodar o aparelho colocado até engatar.

Fixação com ímanes [6]**ADVERTÊNCIA**

O campo magnético pode perturbar ou destruir elementos eletrônicos ou mecânicos e dispositivos magneticamente sensíveis.

- Mantenha o aparelho afastado de elementos eletrônicos ou mecânicos magneticamente sensíveis, de aparelhos magneticamente sensíveis, assim como de implantes médicos magneticamente sensíveis (p. ex., pacemakers, desfibriladores implantados).
- Avise portadores de implantes médicos magneticamente sensíveis para que não se aproximem de ímanes.

ADVERTÊNCIA! Não utilize ímanes em locais onde possam ocorrer danos pessoais em caso de falha do material. Ao aplicar, verifique se a força de retenção é suficientemente segura. Se necessário, prenda a luz adicionalmente com um cabo, para impedir que caia.



CUIDADO! Os dedos e as mãos podem ser esmagados. Não coloque os dedos nem as mãos entre os ímanes e a superfície magnética. Antes de utilizar, verifique as superfícies magnéticas e, se necessário, limpe-as. Não fixar em superfícies sensíveis.

Fixação na parede [7]

O pé de suporte [7-1] tem três alojamentos.

ADVERTÊNCIA! Assegure uma fixação segura ou uma suspensão suficientemente firme do aparelho.

[7A] Fixação nos dois alojamentos exteriores por meio de parafusos.

[7B] Suspensão no alojamento central.

9 Manutenção e conservação

O **serviço após-venda e reparações** só podem ser realizados pelo fabricante ou por oficinas de serviço. Utilizar apenas **peças sobresselentes originais da Festool**.

Outras informações: www.festool.pt/serviço

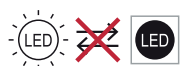

A fonte de luz deste aparelho não pode ser substituída. Quando a fonte de luz atingir o fim da sua vida útil, é necessário substituir o aparelho completo.

- Para evitar danos, limpar o aparelho com um pano macio e seco. Não utilizar solventes.
- Manter limpos os contactos de ligação no aparelho, carregador e bateria.

10 Acessórios

Encontrará os números de encomenda para acessórios e ferramentas em www.festool.com.

11 Meio ambiente

Não deite equipamentos elétricos, pilhas usadas e baterias no lixo doméstico. Encaminhe os aparelhos, acessórios e embalagens para reaproveitamento ecológico. Respeite as normas nacionais em vigor.

Antes de proceder à eliminação, separe as pilhas usadas, baterias e lâmpadas da ferramenta elétrica sem as destruir. Desta forma, podem ser recicladas de forma eficiente. De acordo com a Diretiva Europeia relativa a resíduos elétricos e eletrônicos e a sua transposição para o direito nacional, os equipamentos elétricos usados têm de ser recolhidos separadamente e reciclados de forma ecológica.

Encontra informações sobre centros de recolha em www.festool.com/environment.













Informações sobre substâncias críticas:
www.festool.pt/reach

12 Indicações gerais

A Festool GmbH, declara por este meio que KBS C corresponde à Diretiva 2014/53/EU.

A declaração de conformidade completa está disponível em: www.festool.com/declaration-of-conformity

1 Simboluri

-  Avertisment privind un pericol general
-  Citiți manualul de utilizare și instrucțiunile privind siguranța.
-  Avertisment privind câmpul magnetic
-  Interdicție pentru persoanele care au implanturi medicale magnetice sensibile.
-  Pericol de strivire a degetelor și mâinilor.
-  Introduceți acumulatorul.
-  Scoateți acumulatorul.
-  Clasa de siguranță III
-  Nu eliminați aparatul împreună cu deșeurile menajere.
-  marcaj de conformitate CE
-  Recomandare, observație
- V Volți
-  c.c. curent continuu
- W Wați
- ta temperatură ambientală maximă
- °C grade Celsius
- °F grade Fahrenheit
- lm lumeni
- " țoli
- kg kilograme
- lb. livre

2 Instrucțiuni privind siguranța

 **AVERTISMENT! Citiți toate instrucțiunile privind siguranța și indicațiile.** Nerespectarea instrucțiunilor privind siguranța și indicațiilor se poate solda cu electrocutări, incendii și/sau răniri grave.

Păstrați toate instrucțiunile privind siguranța și de utilizare în vederea consultării ulterioare.

Respectați manualul de utilizare a încărcătorului și acumulatorului.

- **Manevrați cu atenție aparatul.** Aparatul poate genera căldură, ceea ce sporește pericolul de incendiu și explozie.
- **Nu utilizați aparatul în medii cu potențial exploziv.**
- **Nu acoperiți aparatul în timp ce acesta este în funcțiune.** În cazul acumulării de căldură există pericolul de arsuri și incendiu.
- **Sursa de lumină se poate încălzi în timpul funcționării.** Nu atingeți sursa de lumină.
- **Avertisment privind radiațiile luminoase periculoase. Nu priviți pentru un timp îndelungat spre fasciculul luminos. Nu orientați fasciculul luminos spre persoane sau spre animale.** Conform IEC/EN 62471 pentru „Siguranța fotobiologică a lămpilor și sistemelor de lămpi”, aparatul se află în grupa fără risc (grupa de risc 0 -> niciun pericol fotobiologic).
- **Nu utilizați aparatul în traficul rutier.** Aparatul nu este avizat pentru iluminarea în traficul rutier.
- **Utilizați numai acumulatorii Festool prevăzuți pentru aparat.** Folosirea altor acumulatori se poate solda cu răniri și comportă pericolul de incendiu.
- **Utilizați aparatul numai cu apărătoarea de protecție închisă și blocată.**
- **Pericol de strivire la înlocuirea acumulatorului sau la rotirea aparatului.** Țineți mâinile la distanță de zona periculoasă.
- **La fixarea pe un stativ, cu șuruburi sau cu magneți, asigurați o poziție stabilă și o fixare sigură. Asigurați-vă că suspendarea este suficient de fermă.** În cazul așezării într-o poziție instabilă, suspendării nesigure sau fixării nesigure, aparatul ar putea să cadă și să provoace răniri sau prejudicii materiale.
- **Aparatul nu este o jucărie.** Păstrați aparatul în locuri inaccesibile copiilor.

- Nu continuați să utilizați aparatul dacă acesta este deteriorat.

3 Utilizarea conform destinației

Proiectorul cu acumulator pentru construcții este destinat iluminării temporare, în sistem mobil, atât a spațiilor interioare, cât și exterioare.

Aparatul **nu** este destinat iluminării încăperilor în uzul casnic.

 Utilizatorul este singurul răspunzător în cazul utilizării neconforme cu destinația.

4 Date tehnice

Proiector cu acumulator pentru construcții	KBS C
Tensiune nominală	18 V \equiv
Acumulatori adecvați	Seria de fabricație Festool BP 18
Flux luminos LED-uri	700 - 5.000 lm
Durată de iluminare la intensitate luminoasă maximă	30 min/Ah*
Greutate fără acumulator	2,19 kg (4,8 lb)
Temperatură ambientală în timpul funcționării	între -10 °C (14 °F) și +40 °C (104 °F)
Categorie de protecție	IP 54

* Capacitatea acumulatorilor (acumulatorii nu sunt incluși în pachetul de livrare.)

5 Componentele aparatului

- [1-1]** Sursă de lumină
- [1-2]** Tastă de pornire/oprire/Buton rotativ pentru reglarea intensității luminoase
- [1-3]** Indicator de capacitate
- [1-4]** Mâner de transport
- [1-5]** Sistem de blocare a apărătorii de protecție
- [1-6]** Apărătoare de protecție
- [1-7]** Picior de sprijin cu parte inferioară magnetică
- [1-8]** Bucșă pentru stativ

Unele accesorii ilustrate sau descrise nu sunt incluse în pachetul de livrare.

Imaginile menționate sunt prevăzute la începutul instrucțiunilor de funcționare.

6 Acumulator

Înainte de montarea acumulatorului, verificați dacă interfața acestuia este curată. Murdăria interfeței acumulatorului poate împiedica contactul corect și poate duce la deteriorarea contactelor.

Un contact defect poate provoca supraîncălzirea și deteriorarea aparatului.

[2A] Scoaterea acumulatorului.

[2B]  Introduceți acumulatorul - până când se fixează.

 Mai multe informații despre acumulatorul cu indicator de capacitate găsiți în manualul de utilizare a acumulatorului.

7 Punerea în funcțiune

7.1 Pornirea/Oprirea

- Pentru a conecta și deconecta aparatul, apăsați ceva mai mult timp tasta de pornire/oprire **[1-2]**.
 - ☑ Aparatul pornește cu cea mai redusă intensitate luminoasă.
 - Reglați intensitatea luminoasă cu ajutorul butonului rotativ **[1-2]**.
-  Atingerea intensității luminoase maxime sau minime este indicată prin aprinderea intermitentă o dată.

8 Punerea în funcțiune

8.1 Nivelul de încărcare a acumulatorului

Dacă după conectare LED-ul din partea inferioară a indicatorului de capacitate **[1-3]** se aprinde intermitent de trei ori, înseamnă că acumulatorul este descărcat și trebuie încărcat.

Dacă nivelul de încărcare a acumulatorului este scăzut, după aprinderea intermitentă de trei ori, aparatul trece într-un regim de urgență cu intensitate luminoasă redusă și se deconectează după zece minute.

8.2 Mâner de transport **[3]**

Transportați întotdeauna aparatul cu mânerul de transport **[3-1]** rabatat complet în sus. Mânerul de transport nu trebuie să fie utilizat pentru a suspenda aparatul.

8.3 Posibilități de instalare

Unghiul de instalare [4]

Aparatul poate fi rabatat în ambele direcții.

Instalarea cu stativ [5]

ATENȚIE! Utilizați aparatul numai cu stativul Festool ST DUO 200. Înălțimea totală a stativului nu trebuie să depășească 2,0 m (78-47/64"). Acordați atenție manualului de utilizare al stativului.

- ▶ Rabatați în sus stativul, până la opritor.
- ▶ Așezați aparatul.
- ▶ Rotiți aparatul așezat, până când se fixează.

Fixarea cu ajutorul magneților [6]



AVERTISMENT

Câmpul magnetic poate perturba sau distruge elementele electronice sau mecanice și aparatele sensibile din punct de vedere magnetic.

- ▶ Țineți aparatul la distanță de elementele electronice sau magnetice sensibile, de aparatele sensibile din punct de vedere magnetic și de implanturile medicale magnetice sensibile (de exemplu, pacemaker, defibrilatoare implantate).
- ▶ Avertizați persoanele care au implanturi medicale magnetice sensibile să nu se apropie de magneți.

AVERTISMENT! Nu utilizați magneți în locuri în care persoanele prezente pot suferi răni în caz de deteriorare a materialului. La montare, verificați dacă forța de fixare este suficientă. Dacă este necesar, asigurați suplimentar lampa împotriva căderii cu ajutorul unei frânghii.



ATENȚIE! Există pericolul de strivire a degetelor și mâinilor. Nu introduceți degetele sau mâinile între magneți și suprafața magnetică.

Înainte de utilizare, verificați și, dacă este necesar, curățați suprafețele magnetice. Nu fixați aparatul pe suprafețe delicate.

Fixarea pe perete [7]

Piciorul de sprijin [7-1] dispune de trei adaptoare.

AVERTISMENT! Asigurați-vă că aparatul este fixat sau suspendat corespunzător.

- [7A]** Fixare cu șuruburi pe cele două adaptoare exterioare.
- [7B]** Suspendare pe adaptorul central.

9 Întreținerea și îngrijirea

Serviciile de asistență pentru clienți și reparațiile pot fi asigurate numai de producător sau de atelierele de service. Utilizați numai **piese de schimb originale Festool**.

Informații suplimentare: www.festool.ro/service

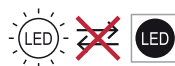

Sursa de lumină a acestui aparat nu poate fi înlocuită. Când sursa de lumină ajunge la sfârșitul duratei sale de viață, aparatul trebuie înlocuit complet.

- ▶ Pentru a evita defecțiunile, este necesară curățarea aparatului cu o lavetă moale, uscată. Nu utilizați solvenți.
- ▶ Mențineți curate contactele de la aparat, încărcător și acumulator.

10 Accesorii

Codurile de comandă pentru accesorii și scule sunt disponibile pe www.festool.com.

11 Mediul înconjurător



Nu eliminați aparatele electrice, bateriile uzate și acumulatorii împreună cu deșeurile menajere. Aparatele, accesoriile și ambalajele trebuie să fie eliminate ecologic pentru a putea fi reciclate. Respectați dispozițiile naționale aflate în vigoare.

Înainte de eliminarea ca deșeu, bateriile uzate, acumulatorii și lămpile trebuie să fie separate fără distrugere de aparatul electric. Astfel, acestea pot fi reciclate în mod eficient.

Conform directivei europene privind aparatele electrice și electronice uzate și transpunerea în legislația națională, aparatele electrice trebuie să fie colectate separat și depuse la centre de reciclare în conformitate cu normele de mediu. Informații referitoare la centrele de colectare pot fi vizualizate pe site-ul web www.festool.ro/environment.

Informații referitoare la substanțele critice: www.festool.ro/reach

12 Indicații generale

Festool GmbH declară prin prezenta că KBS C este în conformitate cu Directiva 2014/53/EU. Declarația de conformitate completă este disponibilă pe: www.festool.com/declaration-of-conformity

1 Symboly

 Varovanie pred všeobecným nebezpečenstvom

 Prečítajte si návod na používanie, bezpečnostné upozornenia.

 Výstraha pred magnetickým poľom

 Zákaz prístupu ľudí s magneticky citlivými lekáorskými implantátmi.

 Nebezpečenstvo pomliaždenia prstov a rúk.

 Vloženie akumulátora.

 Vyberte akumulátor.

 Stupeň ochrany III

 Nevyhadzujte do domového odpadu.

 Označenie CE o zhode

 Tip, upozornenie

V volt

 jednosmerný prúd

W watt

ta maximálna teplota okolia

°C stupeň Celzia

°F stupeň Fahrenheita

lm lúmen

" palec

kg kilogram

lb libra

2 Bezpečnostné upozornenia

 **VAROVANIE! Prečítajte si všetky bezpečnostné upozornenia a pokyny.** Zanedbanie dodržania bezpečnostných upozornení a pokynov môže zapríčiniť zásah elektrickým prúdom, požiar a/alebo ťažké zranenia.

Odložte si všetky bezpečnostné upozornenia a pokyny, aby ste ich mohli použiť aj v budúcnosti.

Dodržiavajte návod na používanie nabíjačky a akumulátora.

- **S prístrojom zaobchádzajte opatrne.** Prístroj môže vytvárať teplo, ktoré vedie k zvýšenému nebezpečenstvu požiaru a výbuchu.
- **S prístrojom nepracujte v prostredí s rizikom výbuchu.**
- **Zariadenie počas prevádzky nezakrývajte.** Nahromadenie tepla môže spôsobiť popáleniny a riziko požiaru.
- **Svetelný zdroj sa môže počas prevádzky zahriať.** Svetelného zdroja sa nedotýkajte.
- **Výstraha pred škodlivým svetelným žiarením. Nepozerajte sa dlhší čas do svetelného lúča. Svetelný lúč nesmerujte na iné osoby alebo zvieratá.** Podľa IEC/EN 62471 pre „Fotobiologickú bezpečnosť svietidiel a osvetľovacích systémov“ patrí zariadenie do skupiny bez rizika (riziková skupina 0 -> žiadne fotobiologické nebezpečenstvo).
- **Prístroj nepoužívajte v cestnej premávke.** Prístroj nie je schválený na osvetľovanie v cestnej premávke.
- **Používajte len akumulátory Festool určené pre tento prístroj.** Použitie iných akumulátorov môže viesť k poraneniám a nebezpečenstvu požiaru.
- **Zariadenie používajte iba so zatvoreným a zaisteným ochranným krytom.**
- **Nebezpečenstvo pomliaždenia pri výmene akumulátora alebo otáčaní zariadenia.** Nedávajte ruky do blízkosti nebezpečnej oblasti.
- **Pri upevňovaní na statív použite skrutky alebo magnety, aby ste zaistili pevné státie alebo bezpečné upevnenie. Dbajte na to, aby bolo zavesenie dostatočne pevné.** Ak státie nie je stabilné, zavesenie nie je bezpečné alebo upevnenie je nedostatočné, zariadenie môže spadnúť a spôsobiť zranenie alebo poškodenie majetku.
- **Prístroj nie je hračka.** Prístroj udržiavajte v bezpečnej vzdialenosti od detí.
- Keď je prístroj poškodený, ďalej ho nepoužívajte.

3 Používanie v súlade s určením

Akumulátorové stavebné svietidlo je určené na prenosné, dočasné osvetlenie vo vnútornom a vonkajšom prostredí.

Prístroj **nie je** vhodný na osvetlenie priestorov v domácnosti.



Za používanie, ktoré nie je v súlade s určením, ručí používateľ.

4 Technické údaje

Akumulátorové stavebné svietidlo	KBS C
Menovité napätie	18 V \equiv
Vhodné akumulátory	Festool, konštrukčný rad BP 18
Svetelný tok LED	700 – 5 000 lm
Doba trvania osvetlenia pri maximálnej svietivosti	30 min/Ah*
Hmotnosť bez akumulátora	2,19 kg (4,8 lb)
Teplota okolia počas prevádzky	-10 °C (14 °F) až +40 °C (104 °F)
Stupeň ochrany	IP 54

* Kapacita akumulátora (akumulátory nie sú súčasťou dodávky.)

5 Prvky náradia

- [1-1]** Zdroj svetla
- [1-2]** Zapínač/vypínač / otočný gombík pre nastavenie svietivosti
- [1-3]** Indikátor kapacity
- [1-4]** Rukoväť na prenášanie
- [1-5]** Zaistenie ochranného krytu
- [1-6]** Ochranný kryt
- [1-7]** Stojan s magnetickou spodnou stranou
- [1-8]** Objímka pre statív

Vyobrazené alebo opísané príslušenstvo sčasti nepatrí do rozsahu dodávky.

Uvedené obrázky sa nachádzajú na začiatku návodu na používanie.

6 Akumulátor

Pred vložením akumulátora skontrolujte rozhranie pripojenia akumulátora, či nie je znečistené. Znečistenie rozhrania pripojenia akumulátora môže brániť správne kontaktu a poškodiť kontakty.

Poškodený kontakt môže viesť k prehriatiu a poškodeniu náradia.

[2A] Vyberte akumulátor.

[2B]  Vložte akumulátor – aby zapadol.

i Ďalšie informácie o akumulátore s ukazovateľom kapacity nájdete v návode na používanie akumulátora.

7 Uvedenie do prevádzky

7.1 Zapnutie/vypnutie

- ▶ Ak chcete zariadenie zapnúť alebo vypnúť, stlačte tlačidlo zapnutia/vypnutia **[1-2]** o niečo dlhšie.
 - Zariadenie sa spustí s najnižšou svietivosťou.
 - ▶ Svietivosť nastavte pomocou otočného gombíka **[1-2]**.
- i** Dosiahnutie najjasnejšej alebo najslabšej svietivosti je indikované jedným bliknutím.

8 Používanie

8.1 Stav nabitia akumulátora

Ak najspodnejšia LED kontrolka indikátora kapacity **[1-3]** po zapnutí trikrát blikne, je akumulátor vybitý a je nutné ho nabiť.

Pri nízkom stave nabitia akumulátora prejde spotrebič po trojnásobnom bliknutí do núdzového režimu so zníženou svietivosťou a po desiatich minútach sa vypne.

8.2 Rukoväť na prenášanie [3]

Zariadenie vždy prenášajte s úplne vyklopenou rukoväťou na prenášanie **[3-1]**. Rukoväť na prenášanie sa nesmie používať na zavesenie zariadenia.

8.3 Možnosti postavenia

Uhol postavenia [4]

Zariadenie možno otáčať do oboch smerov.

Umiestnenie pomocou statívu [5]

POZOR! Zariadenie používajte len so statívom Festool ST DUO 200. Celková výška statívu nesmie presiahnuť 2,0 m (78-47/64"). Dodržajte návod na používanie statívu.

- ▶ Statív vyklopte až na doraz.
- ▶ Nasadte zariadenie.
- ▶ Nasadené zariadenie otáčajte, kým sa zaskočením nezaistí.

Upevnenie pomocou magnetov [6]**VAROVANIE**

Magnetické pole môže rušiť alebo zničiť elektronické alebo mechanické prvky a magneticky citlivé zariadenia.

- Zariadenie uchovávajte mimo dosahu elektronických alebo magneticky citlivých mechanických prvkov, magneticky citlivých zariadení a magneticky citlivých lekárskeho implantátov (napr. kardiostimulátorov, implantovaných defibrilátorov).
- Varujte nositeľov magneticky citlivých lekárskeho implantátov pred priblížením sa k magnetom.

VAROVANIE! Magnety nepoužívajte na miestach, kde môže dôjsť pri zlyhaní materiálu k poraneniám osôb. Pri upevňovaní skontrolujte, či je prídržná sila dostatočne veľká. V prípade potreby zaistite svetidlo proti pádu navyše lanom.



POZOR! Môže dôjsť k pomliaždeniu prstov a rúk. Nevkladajte prsty ani ruky medzi magnet a magnetickú plochu.

Pred použitím skontrolujte a v prípade potreby vyčistite magnetické plochy.

Neupevňujte na chúlostivé povrchy.

Upevnenie na stenu [7]

Stojan **[7-1]** má tri držiaky.

VAROVANIE! Uistite sa, že je zariadenie bezpečne pripevnené alebo dostatočne pevne zavesené.

[7A] Upevnenie na dva vonkajšie držiaky pomocou skrutiek.

[7B] Zavesenie na stredový držiak.

9 Údržba a starostlivosť

Zákaznícky servis a opravy smú vykonávať len výrobca alebo servisné dielne. Používajte iba **originálne náhradné diely Festool**.

Ďalšie informácie: www.festool.sk/servis



Svetelný zdroj tohto prístroja nie je možné vymeniť. Po skončení životnosti svetelného zdroja je potrebné vymeniť celý prístroj.

- Aby sa zariadenie nepoškodilo, čistite ho mäkkou, suchou utierkou. Nepoužívajte rozpúšťadlá.
- Pripojovacie kontakty na prístroji, nabíjačke a akumulátore udržiavajte čisté.

10 Príslušenstvo

Objednávacie číslo pre príslušenstvo a náradie nájdete na www.festool.com.

11 Životné prostredie

Elektrické zariadenia, staré batérie a akumulátorové bloky nevyhadzujte do domového odpadu. Náradie, príslušenstvo a obaly sa odovzdajte na ekologickú recykláciu. Dodržiavajte platné vnútroštátne predpisy.

Pred likvidáciou starých batérií, akumulátorových blokov a svetidiel ich oddelíte od elektrického zariadenia tak, aby sa nepoškodili. Takto sa dajú efektívne recyklovať.

V súlade s európskou smernicou o odpade z elektrických a elektronických zariadení a jej implementáciou do vnútroštátnych právnych predpisov sa použité elektrické zariadenia musia zbierať oddelene a recyklovať spôsobom šetrným k životnému prostrediu.

Informácie o zberných miestach nájdete v časti www.festool.com/environment.

Informácie o kritických látkach:

www.festool.sk/reach













12 Všeobecné upozornenia

Spoločnosť Festool GmbH týmto vyhlasuje, že KBS C je v súlade so smernicou 2014/53/EU.

Úplné vyhlásenie o zhode nájdete na:

www.festool.com/declaration-of-conformity

1 Symboler

-  Varning för allmän risk
-  Läs bruksanvisningen och säkerhetsanvisningarna.
-  Varning för magnetfält
-  Förbud för personer med magnetiskt känsliga medicinska implantat.
-  Risk att klämma fingrar och händer.
-  Sätt i batteriet.
-  Ta bort batteriet.
-  Isolationsklass III
-  Kasta den inte i hushållssoporna.
-  CE-märkning om överensstämmelse
-  Tips, information
- V volt
-  likström
- d.c
- W watt
- ta maximal omgivningstemperatur
- °C grader Celsius
- °F grader Fahrenheit
- lm lumen
- " tum
- kg kilogram
- lb. pund

2 Säkerhetsanvisningar

 **WARNING! Läs och följ alla säkerhetsanvisningar.** Följs inte säkerhetsanvisningarna och andra anvisningar kan det leda till elstötar, brand och/eller allvarliga personskador.

Spara alla säkerhetsanvisningar och andra anvisningar för framtida bruk.

Observera bruksanvisningen för batteriet och laddaren.

- **Var försiktig när du hanterar lampan.** Lampan kan alstra värme, vilket leder till ökad brand- och explosionsfara.
- **Arbeta inte med lampan i miljöer med explosionsrisk.**
- **Täck inte över lampan när den är tänd.** Värmen som byggs upp kan innebära risk för brännskador och brand.
- **Ljuskällan kan bli varm under drift.** Rör inte vid ljuskällan.
- **Varning för skadlig ljusstrålning. Se inte in i ljusstrålen en längre tid. Rikta inte ljusstrålen mot människor eller djur.** Enligt IEC/EN 62471 för "Fotobiologisk säkerhet hos lampor och lampsystem" ingår lampan i den riskfria gruppen (risk-grupp 0 -> ingen fotobiologisk risk).
- **Använd inte lampan i trafiken.** Lampan är inte tillåten som belysning för vägtrafik.
- **Använd endast Festool-batterier som är avsedda för produkten.** Andra batterier kan leda till skador och brandfara.
- **Använd lampan endast med stängt och fastsatt täcksydd.**
- **Klämrisk vid batteribyte eller när lampan vrids.** Håll händerna borta från riskområdet.
- **Om lampan fästs på ett stativ, med skruvar eller med magneten, se till att själva lampan sitter fast ordentligt och att stativet står stadigt resp. att infästningen är säker. Se till att upphängningen är tillräckligt stabil.** Om stativet står ostadigt, upphängningen är osäker eller lampan inte är ordentligt fastsatt kan den falla ner och orsaka personskador eller materialskador.
- **Lampan är ingen leksak.** Se till att barn inte kan komma åt lampan.
- Fortsätt inte att använda lampan om den är skadad.

3 Avsedd användning

Den batteridrivna bygglampan är avsedd för temporär belysning på olika platser inomhus och utomhus.

Lampan är **inte** lämplig som belysning i hemmet.

 Vid felaktig användning ligger ansvaret på användaren.

4 Tekniska data

Batteridriven bygglampa	KBS C
Märkspänning	18 V \equiv
Lämpliga batterier	Festool-serie BP 18
LED-ljusflöde	700 - 5000 lm
Lystid vid maximal ljusstyrka	30 min/Ah*
Vikt utan batteri	2,19 kg (4,8 lb)
Omgivningstemperatur under drift	- 10 °C (14 °F) till + 40 °C (104 °F)
Kapslingsklass	IP 54

* Batteriets kapacitet (batterier ingår inte i leveransen.)

5 Enhetskomponenter

- [1-1]** Ljuskälla
- [1-2]** Strömbrytare/vred för inställning av ljusstyrkan
- [1-3]** Batteriindikator
- [1-4]** Bärhandtag
- [1-5]** Täcksyddets lås
- [1-6]** Täcksydd
- [1-7]** Fot med magnetisk undersida
- [1-8]** Hylsa för stativet

Det avbildade eller beskrivna tillbehöret ingår ibland inte i leveransen.

De angivna bilderna finns i början av bruksanvisningen.

6 Batteri

Kontrollera att batterianslutningen är ren innan batteriet sätts i. Smuts på batterianslutningen kan försämra kontakten och leda till skador på kontakterna.

Om kontakten störs kan det leda till överhettning och skador på maskinen.

- [2A]** Ta bort batteriet.
- [2B]**  Sätt i batteriet tills det hakar fast.

 Mer information om batteriet med batteriindikator finns i batteriets bruksanvisning.

7 Driftstart

7.1 Koppla Till/Från

- ▶ Tänd och släck lampan genom att trycka lite längre på strömbrytaren **[1-2]**.
- ☑ Lampan tänds på den lägsta ljusstyrkan.
- ▶ Ställ in ljusstyrkan med vredet **[1-2]**.
-  När den högsta eller lägsta ljusstyrkan nås visas det genom en enda blinkning.

8 Drift

8.1 Batterinivå

Om den nedersta LED:n i batteriindikatorn **[1-3]** blinkar tre gånger efter tillkopplingen är batteriet tomt och måste laddas. Vid låg batterinivå går lampan över till nöddriftsläge med lägre ljusstyrka efter tre blinkningar och stängs sedan av efter tio minuter.

8.2 Bärhandtag [3]

Bär alltid lampan med bärhandtaget **[3-1]** helt utfällt. Bärhandtaget får inte användas för att hänga upp lampan.

8.3 Upphängningsmöjligheter

Inställningsvinkel [4]

Lampan kan svängas i båda riktningar.

Uppställning med stativ [5]

OBS! Använd lampan endast med Festools stativ ST DUO 200. Stativets totala höjd får inte överstiga 2,0 m (78-47/64"). Följ bruksanvisningen för stativet.

- ▶ Fäll ut stativet helt.
- ▶ Sätt fast lampan.
- ▶ Vrid den fastsatta lampan tills den klickar på plats.

Fastsättning med magnet [6]



VARNING

Magnetfältet kan störa eller förstöra elektroniska eller mekaniska komponenter och apparater som är känsliga för magnetism.

- ▶ Håll lampan borta från elektroniska komponenter och apparater som är känsliga för magnetism samt medicinska implantat (t.ex. pacemaker, implanterade defibrillatorer) som är känsliga för magnetism.
- ▶ Varna personer med magnetiskt känsliga medicinska implantat från att närma sig magneter.

VARNING! Använd inte magneter på ställen där personer kan skadas om materialet inte fungerar. Kontrollera att fasthållningskraften tillräcklig när magneten sätts fast. Om så behövs ska lampan även fästas med en lina så att den inte kan falla.



OBS! Fingrar och händer kan komma i kläm. Stick inte in fingrarna eller handen mellan magneten och magnetytan.

Kontrollera de magnetiska ytorna före användning och rengör dem om så behövs.

Fäst inte magneten på ömtåliga ytor.

Fastsättning på vägg [7]

Foten [7-1] har tre fästen.

VARNING! Se till att lampan är säkert fastsatt resp. att upphängningen är tillräckligt stabil.

[7A] Skruvas fast i de två yttre fästena.

[7B] Hängs upp i mittre fästet.

9 Underhåll och skötsel

Service och reparation får endast utföras av tillverkaren eller av serviceverkstäder. Använd endast **originalreservdelar från Festool**.

Mer information: www.festool.se/service

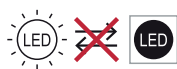

Ljuskällan i den här produkten kan inte bytas ut. När ljuskällan har nått slutet av sin livslängd måste hela produkten bytas ut.

- Rengör produkten med en mjuk, torr putstrasa för att förhindra skador. Använd inga lösningsmedel.
- Håll anslutningskontaktarna på produkten, laddaren och batterierna rena.

10 Tillbehör

Artikelnummer för tillbehör och verktyg finns på www.festool.com.

11 Miljö



Kasta inte elektriska apparater och gamla batterier i hushållssoporna. Se till att apparater, tillbehör och förpackningar lämnas till miljövänlig återvinning. Följ de nationella föreskrifterna.

Före avfallshanteringen ska gamla batterier och lampor tas ut ur den elektriska apparaten i oskadat skick. På så sätt kan de återvinnas effektivt.

Enligt EU-direktivet om uttjänt el- och elektronikutrustning och omsättning till nationell

lagstiftning måste förbrukade elektriska apparater källsorteras och återvinnas på ett miljövänligt sätt.

Information om insamlingsställen finns på www.festool.com/environment.

Information om farliga ämnen:

www.festool.se/reach

12 Allmänna anvisningar

Härmed försäkrar Festool GmbH att KBS C uppfyller direktivet 2014/53/EU.

En fullständig EG-försäkran om överensstämmelse finns på: www.festool.com/declaration-of-conformity