

de	Montageanleitung	4	lv	Montāžas pamācība	21
en	Assembly instruction	5	lt	Montavimo instrukcija	22
fr	Notice de montage	6	hu	Összeszerelési utasítások	23
es	Instrucciones de montaje	7	sk	Návod na montáž	24
it	Istruzioni di montaggio	8	ro	Manual de montaj	25
nl	Montagehandleiding	9	ko	조립 설명서	26
sv	Monteringsanvisning	10			
fi	Asennusohjeet	11			
da	Montagevejledning	12			
nb	Monteringsveiledning	13			
pt	Instruções de montagem	14			
ru	Инструкция по монтажу	15			
cs	Montážní návod	16			
pl	Instrukcja montażu	17			
bg	Монтажно ръководство	19			
et	Paigaldusjuhised	20			

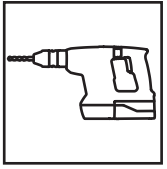

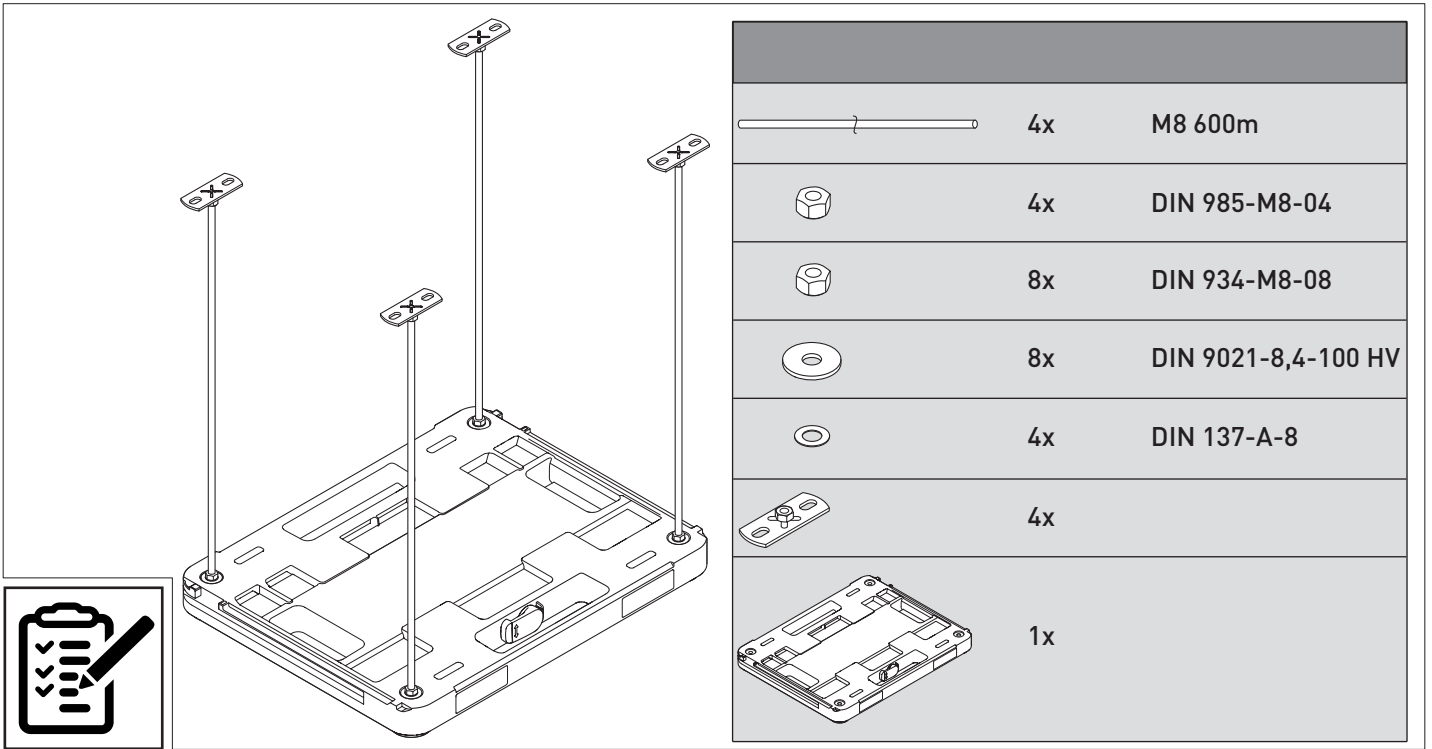

1

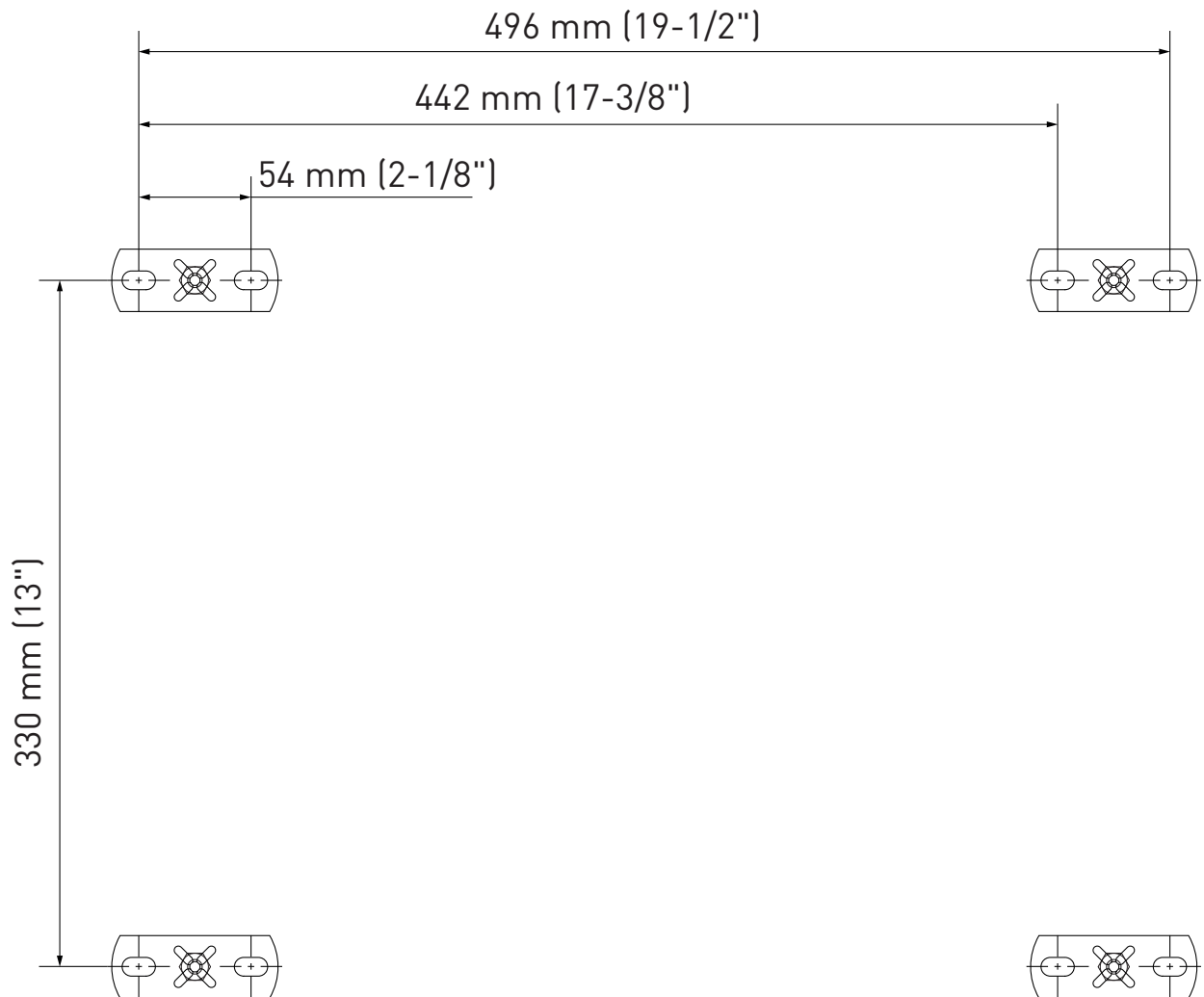



2-1

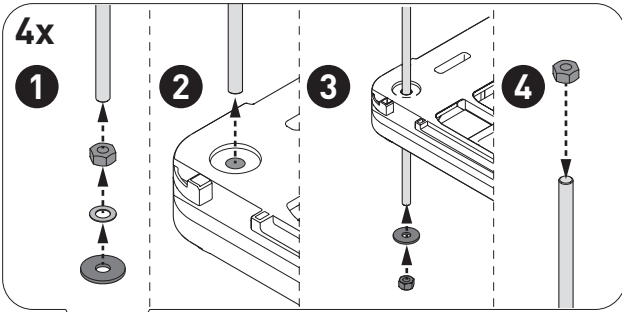

15 mm (9/16")

65 mm (2-1/2")

4x
DIN 985-M8-04

2-2

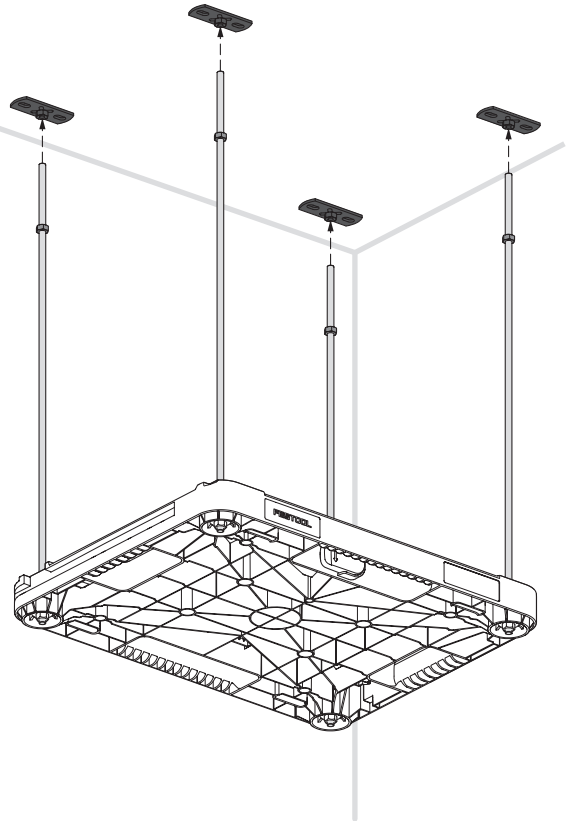
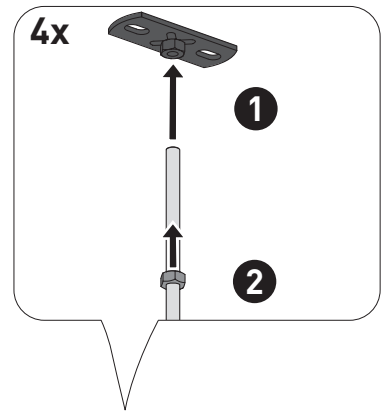

2-3

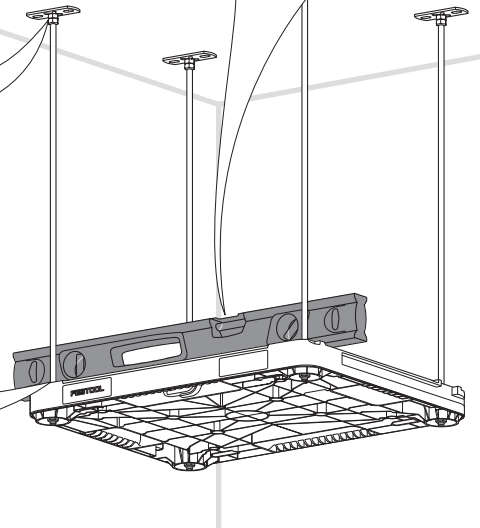
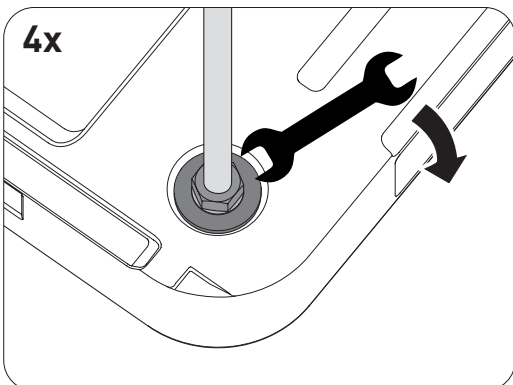
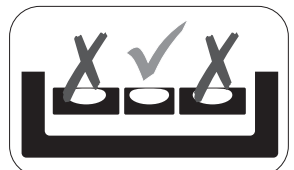
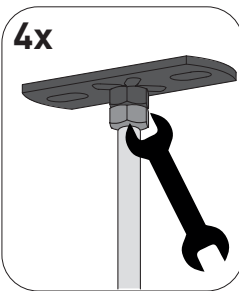

1 Symbole



Warnung vor allgemeiner Gefahr



Gehörschutz und Schutzbrille tragen!



Atemschutz tragen.



Betriebsanleitung, Sicherheitshinweise lesen!



Nicht in den Hausmüll geben.

2 Sicherheitshinweise



WARNUNG! Lesen Sie alle Sicherheitshinweise und Anweisungen.

Versäumnisse bei der Einhaltung der Sicherheitshinweise und Anweisungen können elektrischen Schlag, Brand und/oder schwere Verletzungen verursachen.

Bewahren Sie alle Sicherheitshinweise und Anweisungen für die Zukunft auf.

Beachten Sie die Betriebsanleitung Luftreinigers.

- **Montage nur durch geeignetes Fachpersonal durchführen.** Eine unsachgemäße Montage kann dazu führen, dass der Luftreiniger instabil oder unsicher befestigt ist, was zu Stürzen oder anderen Unfällen führen kann.
- **Montieren Sie die Deckenhalterung nicht auf Kopfhöhe.** Zusammenstöße können zu Verletzungen führen.
- **Beachten Sie die Abluftrichtung bei der Montage.** Staubaufwirbelungen können zur Verletzung der Atemwege führen. Zudem können aufgewirbelte Stäube dazu führen, dass Feuermelder ausgelöst werden.
- **Montieren Sie die Deckenhalterung nur an einem dafür geeigneten Ort.** Durch einen ungeeigneten Ort können Verkehrswege blockiert werden und Gefahrensituationen entstehen.
- **Achten Sie auf eine ordnungsgemäße Verlegung der Netzanschlussleitung, um Gefahren zu vermeiden.**
- **Halten Sie Verpackungsfolien und Kleinteile von Kindern fern.** Es besteht Erstickungsgefahr.

3 Bestimmungsgemäße Verwendung

Das Montageset SYS-DH ist bestimmungsgemäß vorgesehen, um einen mobilen Luftreiniger SYS-AIR in verschiedenen Umgebungen zu positionieren.

- Die korrekte und sichere Installation des Montagesets SYS-DH liegt ausschließlich in der Verantwortung des Benutzers.
- Das Montageset ist nur für einen FESTOOL SYS-AIR Luftreiniger bestimmungsgemäß vorgesehen.



Bei nicht bestimmungsgemäßem Gebrauch haftet der Benutzer.

4 Montage



Der Hersteller übernimmt keine Verantwortung für Schäden oder Verletzungen, die sich aus unsachgemäßer Installation oder Nichteinhaltung der Installationsanweisungen ergeben. Der Kunde ist dafür verantwortlich, sicherzustellen, dass die Deckenmontage gemäß den geltenden Sicherheitsstandards und örtlichen Vorschriften erfolgt.

	Abbildung
Lochbild	Siehe [1]
Montage SYS-DH	Siehe [2]

5 Wartung und Pflege



Kundendienst und Reparatur nur durch Hersteller oder durch Servicewerkstätten. Nächstgelegene Adresse unter: www.festool.de/service

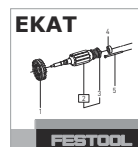

Nur original Festool Ersatzteile verwenden! Bestell-Nr. unter: www.festool.de/service

6 Umwelt



Zubehör nicht in den Hausmüll werfen! Zubehör und Verpackungen einer umweltgerechten Wiederverwertung zuführen. Geltende nationale Vorschriften beachten.

1 Symbols



Warning of general danger



Wear protective goggles and ear protection.



Wear a dust mask.



Read the operating manual and safety warnings.



Do not dispose of it with domestic waste.

2 Safety warnings



WARNING! Read all safety warnings and instructions. Failure to follow the safety warnings and instructions may result in electric shock, fire and/or serious injury.

Save all safety warnings and instructions for future reference.

Observe the operating manual of the air purifier.

- **Installation may only be carried out by suitably qualified specialists.** Improper installation can result in the air purifier being unstable or insecurely attached, which can lead to falls or other accidents.
- **Do not install the ceiling bracket at head height.** Collisions can lead to injuries.
- **Observe the exhaust air direction during installation.** Swirling up of dust can lead to damage to the respiratory passage. In addition, swirled-up dust can lead to fire alarms being triggered.
- **Only install the ceiling bracket in a location that is appropriate for it.** An unsuitable location can cause traffic routes to be blocked and create hazardous situations.
- **Ensure that the mains power cable is laid correctly in order to avoid hazards.**
- **Keep packaging film and small parts away from children.** There is a risk of suffocation.

3 Intended use

The SYS-DH assembly kit is intended for positioning a SYS-AIR mobile air purifier in various environments.

- The correct and safe installation of the SYS-DH assembly kit is the sole responsibility of the user.
- The assembly kit is only intended for use with a FESTOOL SYS-AIR air purifier.



The user is liable for improper or non-intended use.

4 Assembly



The manufacturer accepts no responsibility for damage or injuries resulting from improper installation or non-compliance with the installation instructions. The customer is responsible for ensuring that the ceiling suspension is in accordance with the applicable safety standards and local regulations.

	Figure
Hole pattern	See [1]
SYS-DH installation	See [2]

5 Service and maintenance



Customer service and repairs must only be carried out by the manufacturer or service workshops. Find the nearest address at: www.festool.co.uk/service



Always use original Festool spare parts. Order no. at: www.festool.co.uk/service

6 Environment



Do not dispose of accessories in the household waste. Recycle accessories and packaging. Observe applicable national regulations.

1 Symboles



Avertit d'un danger général



Porter une protection auditive et des lunettes de protection !



Porter une protection respiratoire.



Lire la notice d'utilisation et les consignes de sécurité !



Ne pas jeter avec les ordures ménagères.

2 Consignes de sécurité



AVERTISSEMENT ! Lisez l'ensemble des consignes de sécurité et des instructions.

Le non-respect des consignes de sécurité et des instructions peut provoquer une décharge électrique, un incendie et/ou des blessures graves.

Conservez l'ensemble des consignes de sécurité et des instructions afin de pouvoir les consulter ultérieurement.

Respectez la notice d'utilisation du purificateur d'air .

- **Seul un personnel qualifié et habilité peut effectuer le montage.** Un montage incorrect peut rendre le purificateur d'air instable ou mal fixé, ce qui peut entraîner des chutes ou d'autres accidents.
- **Ne montez pas le support de plafond à hauteur de tête.** Les chocs peuvent entraîner des blessures.
- **Respectez le sens d'évacuation de l'air évacué lors du montage.** Les tourbillonnements de poussière peuvent provoquer des lésions des voies respiratoires. De plus, les poussières soulevées peuvent entraîner le déclenchement de l'alarme incendie.
- **Ne montez le support de plafond qu'à un emplacement approprié.** Un emplacement inapproprié peut bloquer les voies de circulation et entraîner des situations dangereuses.
- **Veillez à ce que le câble de raccordement secteur soit posé correctement afin d'éviter tous dangers.**
- **Gardez les films d'emballage et les petites pièces hors de portée des enfants.** Il existe un risque d'étouffement.

3 Utilisation conforme

Le kit de montage SYS-DH est prévu pour positionner correctement un purificateur d'air mobile SYS-AIR dans différents environnements.

- L'installation correcte et fiable du kit de montage SYS-DH relève exclusivement de la responsabilité de l'utilisateur.
- Le kit de montage n'est prévu que pour un purificateur d'air FESTOOL SYS-AIR.



L'utilisateur est responsable des dommages provoqués par une utilisation non conforme.

4 Montage



Le fabricant décline toute responsabilité en cas de dommages ou de blessures résultant d'une installation incorrecte ou du non-respect des instructions d'installation. Il incombe au client de s'assurer que le montage au plafond est effectué conformément aux normes de sécurité et aux réglementations locales en vigueur.

	Figure
Schéma de perçage	Voir [1]
Montage SYS-DH	Voir [2]

5 Entretien et maintenance



Service après-vente et réparation uniquement par le fabricant ou des ateliers homologués. Pour trouver l'adresse la plus proche : www.festool.fr/services

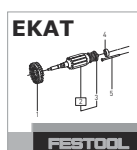

Utiliser uniquement des pièces détachées Festool d'origine ! Réf. sur : www.festool.fr/services

6 Environnement



Ne pas jeter les accessoires dans les ordures ménagères ! Veiller à un recyclage écologique des accessoires et emballages. Respecter les règlements nationaux en vigueur.

1 Símbolos



Aviso de peligro general



Llevar protección de oídos y gafas de protección.



Utilizar protección respiratoria.



¡Leer el manual de instrucciones y las indicaciones de seguridad!



No depositar en la basura doméstica.

2 Indicaciones de seguridad



ADVERTENCIA. Lea y observe todas las indicaciones de seguridad. Si no

se cumplen debidamente las indicaciones de seguridad y las instrucciones, pueden producirse descargas eléctricas, quemaduras o lesiones graves.

Guarde todas las indicaciones de seguridad e instrucciones para que sirvan de futura referencia.

Consulte el manual de instrucciones del purificador de aire.

- **El montaje solo puede encomendarse a personal cualificado.** Una instalación incorrecta puede hacer que el purificador de aire quede inestable o inseguro, lo que podría provocar caídas u otros accidentes.
- **No monte el soporte de techo a la altura de la cabeza.** Una colisión puede provocar lesiones.
- **Tenga en cuenta la dirección del aire de salida durante la instalación.** El levantamiento de polvo puede causar daños en las vías respiratorias. Además, los remolinos de polvo pueden provocar que se disparen las alarmas de incendio.
- **Instale el soporte de techo únicamente en un lugar adecuado.** Una colocación en un lugar no adecuado puede bloquear las vías de circulación y crear situaciones peligrosas.
- **Asegúrese de que el cable de conexión a la red eléctrica está colocado correctamente para evitar peligros.**
- **Mantenga el film de embalaje y las piezas pequeñas fuera del alcance de los niños.** Existe peligro de asfixia.

3 Uso conforme a lo previsto

El juego de montaje SYS-DH está destinado a colocar un purificador de aire móvil SYS-AIR en diferentes entornos.

- El usuario es el único responsable de la instalación correcta y segura del juego de montaje SYS-DH.
- El juego de montaje solo está previsto para su uso con un filtro de aire FESTOOL SYS-AIR.



El usuario responde de cualquier uso indebido.

4 Montaje



El fabricante no se hace responsable de los daños o lesiones derivados de una instalación incorrecta o del incumplimiento de las instrucciones de instalación. El cliente es responsable de que la instalación en el techo se realice de acuerdo con las normas de seguridad y la normativa local aplicables.

	Figura
Disposición de los orificios	Véase [1]
Montaje del SYS-DH	Véase [2]

5 Mantenimiento y cuidado



El servicio de atención al cliente y de reparaciones solo está disponible a través del fabricante o de los talleres de reparación. Dirección más cercana en: www.festool.es/servicio

servicio

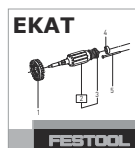

Utilice únicamente piezas de recambio Festool originales. Referencia en: www.festool.es/servicio

6 Medio ambiente



No desechar los accesorios en la basura doméstica. Reciclar los accesorios y los embalajes de forma respetuosa con el medio ambiente. Respetar las disposiciones nacionales vigentes.

1 Simboli



Avvertenza di pericolo generico



Indossare le protezioni acustiche e gli occhiali protettivi.



Indossare dispositivi di protezione delle vie respiratorie.



Leggere le istruzioni per l'uso e le avvertenze di sicurezza.



Non smaltire tra i rifiuti domestici.

2 Avvertenze per la sicurezza



AVVERTENZA Leggere tutte le avvertenze di sicurezza e le indicazioni. Eventuali omissioni nel rispetto delle avvertenze di sicurezza e delle indicazioni possono causare folgorazioni, incendi e/o gravi lesioni.

Conservare per futura consultazione tutte le avvertenze di sicurezza e le indicazioni.

Prestare attenzione alle istruzioni d'esercizio del depuratore dell'aria.

- **Il montaggio deve essere eseguito solo da personale qualificato.** Un montaggio non corretto può rendere il purificatore d'aria instabile o non fissato in modo sicuro, con il rischio di cadute o altri incidenti.
- **Non montare il supporto a soffitto all'altezza della testa.** Le collisioni possono causare lesioni.
- **Durante l'installazione, osservare la direzione dell'aria di scarico.** La turbolenza della polvere può causare lesioni alle vie respiratorie. Inoltre, la polvere sollevata può provocare l'attivazione di allarmi anti-incendio.
- **Installare il supporto a soffitto solo in una posizione adeguata.** Una posizione non idonea può bloccare le vie di circolazione e creare situazioni di pericolo.
- **Assicurarsi che il cavo di collegamento alla rete sia posato correttamente per evitare pericoli.**
- **Tenere la pellicola di imballaggio e le piccole parti lontano dalla portata dei bambini.** Pericolo di soffocamento.

3 Utilizzo conforme

Il kit di montaggio SYS-DH è destinato al posizionamento di un purificatore d'aria mobile SYS-AIR in ambienti diversi.

- L'installazione corretta e sicura del set di montaggio SYS-DH è responsabilità esclusiva dell'utente.
- Il set di montaggio è destinato esclusivamente all'uso con un purificatore d'aria FESTOOL SYS-AIR.



In caso di utilizzo improprio, la responsabilità ricadrà sull'utente.

4 Da montare



Il produttore non si assume alcuna responsabilità per danni o lesioni derivanti da un'installazione non corretta o dalla mancata osservanza delle istruzioni di installazione. Il cliente è responsabile di garantire che l'installazione del montaggio a parete sia effettuata in conformità con gli standard di sicurezza e le normative locali applicabili.

	Figura
Schema di foratura	Vedi [1]
Montaggio del SYS-DH	Vedi [2]

5 Cura e manutenzione



Assistenza Clienti e riparazione esclusivamente a cura del costruttore o di officine di assistenza autorizzate. Per l'indirizzo più vicino alla vostra zona: www.festool.it/servizio

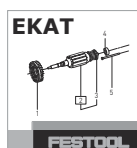

Utilizzare esclusivamente ricambi originali Festool. Per il codice di ordinazione: www.festool.it/servizio

6 Ambiente



Non gettare gli accessori fra i rifiuti domestici! Avviare accessori ed imballaggi ad un riciclo rispettoso dell'ambiente. Attenersi alle disposizioni di legge nazionali in vigore.

1 Symbolen



Waarschuwing voor algemeen gevaar



Gehoorbescherming en veiligheidsbril dragen!



Zuurstofmasker dragen.



Lees de gebruiksaanwijzing en veiligheidsvoorschriften!



Niet met het huisvuil meegeven.

2 Veiligheidsvoorschriften



WAARSCHUWING! Lees alle veiligheidsvoorschriften en aanwijzingen. Worden de veiligheidsinstructies en aanwijzingen niet in acht genomen, dan kan dit een elektrische schok, brand en/of ernstig letsel tot gevolg hebben.

Worden de veiligheidsinstructies en aanwijzingen niet in acht genomen, dan kan dit een elektrische schok, brand en/of ernstig letsel tot gevolg hebben.

Bewaar alle veiligheidsinstructies en aanwijzingen om ze later te kunnen raadplegen.

Neem de bedieningshandleiding van de luchtreiniger in acht.

- **Montage alleen uitvoeren door deskundig vakpersoneel.** Onjuiste montage kan ertoe leiden dat de luchtreiniger onstabiel of onveilig wordt bevestigd, wat kan leiden tot vallen of andere ongelukken.
- **Monteer de plafondhouder niet op hoofdhoogte.** Botsingen kunnen tot verwondingen leiden.
- **Neem de luchtafvoerrichting bij de montage in acht.** Opwervelend stof kan letsel aan de luchtwegen veroorzaken. Bovendien kan rondwervelend stof een brandalarm veroorzaken.
- **Monteer de plafondhouder alleen op een plaats die daarvoor geschikt is.** Een ongeschikte locatie kan verkeersroutes blokkeren en gevaarlijke situaties creëren.
- **Zorg ervoor dat de netkabel correct wordt gelegd om gevaar te voorkomen.**
- **Houd verpakkingsfolie en kleine onderdelen uit de buurt van kinderen.** Er bestaat verstikkingsgevaar.

3 Gebruik volgens de voorschriften

De montageset SYS-DH is bedoeld om een mobiele luchtreiniger SYS-AIR in diverse omgevingen te positioneren.

- De correcte en veilige installatie van de montageset SYS-DH is uitsluitend de verantwoordelijkheid van de gebruiker.
- De montageset is uitsluitend bedoeld voor gebruik met een FESTOOL SYS-AIR luchtreiniger.



De gebruiker is aansprakelijk bij gebruik dat niet volgens de voorschriften plaatsvindt.

4 Montage



De fabrikant aanvaardt geen verantwoordelijkheid voor schade of letsel als gevolg van onjuiste installatie of het niet opvolgen van de installatie-instructies. De klant is ervoor verantwoordelijk dat de plafondinstallatie wordt uitgevoerd in overeenstemming met de toepasselijke veiligheidsnormen en lokale regelgeving.

	Afbeelding
Gatenpatroon	Zie [1]
Montage SYS-DH	Zie [2]

5 Onderhoud en verzorging



Klantenservice en reparatie alleen door fabrikant of door servicewerkplaatsen. Adres bij u in de buurt op: www.festool.nl/service



Alleen originele Festool-reserveonderdelen gebruiken! Bestelnr. op: www.festool.nl/service

6 Milieu



Accessoires niet met het huisvuil meegeven! Voer de accessoires en verpakkingen op milieuvriendelijke wijze af. Neem de geldende nationale voorschriften in acht.

1 Symboler



Varning för allmän risk



Använd hörselskydd och skyddsglasögon!



Använd andningsskydd.



Läs bruksanvisningen och säkerhetsanvisningarna!



Kasta den inte i hushållssoporna.

2 Säkerhetsanvisningar

! VARNING! Läs och följ alla säkerhetsanvisningar. Följs inte säkerhetsanvisningarna och andra anvisningar kan det leda till elstötar, brand och/eller allvarliga personskador.

Spara alla säkerhetsanvisningar och andra anvisningar för framtida bruk.

Följ bruksanvisningen för luftrenaren.

- **Får endast monteras av lämplig fackperson.** Om luftrenaren inte monteras fackmässigt kan den bli instabil eller inte sitta fast ordentligt, och då kan den falla ner eller orsaka andra olyckor.
- **Montera inte takhållaren i huvudhöjd.** Personskador kan uppstå om man slår i huvudet.
- **Observera frånluftens riktning vid monteringen.** Uppvirvlande damm kan skada luftvägarna. Dessutom kan uppvirvlande damm göra att brandvarnare utlöses.
- **Montera takhållaren endast på en plats som är lämplig för detta.** Om den sitter på en olämplig plats kan gångvägar blockeras och risksituationer uppstå.
- **Se till att nätkabeln dras korrekt för att undvika faror.**
- **Håll emballageplast och smådelar borta från barn.** Det finns risk för kvävning.

3 Avsedd användning

Montagesetet SYS-DH är avsett för att sätta upp en mobil luftrenare SYS-AIR i olika miljöer.

- Användaren måste på eget ansvar garantera att montagesetet SYS-DH installeras korrekt och säkert.
- Montagesetet är endast avsett för en FESTOOL SYS-AIR luftrenare.



Vid felaktig användning ligger ansvaret på användaren.

4 Montage



Tillverkaren påtar sig inget ansvar för person- eller materialskador som uppstår till följd av en icke fackmässig installation eller att installationsanvisningarna inte följs. Kunden ansvarar själv för att säkerställa att takmonteringen sker enligt gällande säkerhetsstandarder och lokala föreskrifter.

	Bild
Hålbild	Se [1]
Montering SYS-DH	Se [2]

5 Underhåll och skötsel



Service och reparation får endast utföras av tillverkaren eller serviceverkstäder. Hitta närmaste adress på: www.festool.se/service



Använd bara Festools originalreservdelar! Art.nr på: www.festool.se/service

6 Miljö



Kasta inte tillbehör i hushållssoporna! Tillbehör och förpackningar ska återvinnas på ett miljövänligt sätt. Följ de nationella föreskrifterna.

1 Tunnukset



Varoitus yleisestä vaarasta



Käytä kuulosuojaimia ja suojalaseja!



Käytä hengityssuojainta.



Lue käyttöohjeet ja turvallisuusohjeet!



Älä hävitä kotitalousjätteiden mukana.

2 Turvallisuusohjeet



VAROITUS! Lue kaikki turvallisuus- ja käyttöohjeet. Turvallisuusohjeiden ja käyttöohjeiden noudattamisen laiminlyönti voi aiheuttaa sähköiskun, tulipalon ja/tai vakavia vammoja.

Säilytä kaikki turvallisuusohjeet ja käyttöohjeet myöhempää tarvetta varten.

Noudata ilmanpuhdistimen käyttöohjeita.

- **Asennuksen saa suorittaa vain pätevä ammattihenkilöstö.** Ilmanpuhdistimen epäasianmukaisen asennuksen takia kiinnitys voi olla epävakaata tai epäluotettava, jolloin ilmanpuhdistin saattaa pudota tai aiheuttaa muita onnettomuuksia.
- **Älä asenna sisäkattopidikettä pään korkeudelle.** Törmäykset voivat aiheuttaa vammoja.
- **Huomioi asennuksessa poistoilman suunta.** Voimakas pölyäminen voi vahingoittaa hengitysteitä. Lisäksi voimakas pölyäminen voi laukaista palohälyttimen.
- **Asenna sisäkattopidike vain soveltuvaan paikkaan.** Epäsoveltuva sijoituspaikka voi tukkia kulkureittejä ja aiheuttaa vaaratilanteita.
- **Varmista vaarojen välttämiseksi, että verkkovirtajohto on asennettu oikein.**
- **Pidä pakkaukset ja pienet osat poissa lasten ulottuvilta.** Tukehtumisvaara.

3 Määräystenmukainen käyttö

SYS-DH-asennussarja on tarkoitettu siirrettävän SYS-AIR-ilmanpuhdistimen asentamiseen erilaisiin käyttöympäristöihin.

- SYS-DH-asennussarjan oikea ja turvallinen asennus on yksinomaan käyttäjän vastuulla.

- Asennussarja on tarkoitettu käytettäväksi vain FESTOOL SYS-AIR -ilmanpuhdistimen kanssa.



Laitteen käyttäjä vastaa määräystenvastaisesta käytöstä aiheutuneista vahingoista.

4 Asennus



Valmistaja ei ota vastuuta sellaisista vahingoista tai vammoista, jotka johtuvat virheellisestä asennuksesta tai asennusohjeiden noudattamatta jättämisestä. Asiakas vastaa siitä, että asennus sisäkattoon suoritetaan voimassa olevien turvallisuusstandardien ja paikallisten määräysten mukaisesti.

	Kuva
Reikäkuvio	Katso [1]
SYS-DH:n asennus	Katso [2]

5 Huolto ja hoito



Anna vain valmistajan tai valtuutetun huoltokorjaamon tehdä **huolto- ja korjaustyöt**. Lähimmän huoltopisteen voit katsoa nettiosoitteesta: www.festool.fi/huolto



Käytä vain alkuperäisiä Festool-varaosia! Tuotenumeroit voit katsoa nettiosoitteesta: www.festool.fi/huolto

6 Ympäristö



Älä heitä tarvikkeita talousjätteisiin! Toimita käytöstä poistetut tarvikkeet ja pakkaukset ympäristöystävälliseen kierrätykseen. Noudata voimassaolevia kansallisia määräyksiä.

1 Symboler



Advarsel om generel fare



Benyt høreværn og beskyttelsesbriller!



Brug åndedrætsværn.



Læs sikkerhedsanvisningerne i brugsanvisningen!



Må ikke bortskaffes sammen med almindeligt husholdningsaffald.

2 Sikkerhedsanvisninger



ADVARSEL! Læs alle sikkerhedsanvisninger og vejledninger. Hvis sikkerhedsanvisningerne og vejledningerne ikke overholdes, er der risiko for elektrisk stød, brand og/eller alvorlig personskade.

Opbevar alle sikkerhedsanvisninger og vejledninger til senere brug.

Følg brugsanvisningen til luftrenseren.

- **Montering må kun udføres af egnede fagpersonale.** Ukorrekt montering kan medføre, at luftrenseren er fastgjort ustabil eller usikkert, så den kan falde ned, eller der kan ske andre ulykker.
- **Monter ikke loftholderen i hovedhøjde.** Sammenstød kan medføre personskader.
- **Vær opmærksom på afgangsluftens retning ved montering.** Ophvirvlet støv kan medføre skader på luftvejene. Desuden kan ophvirvlet støv bevirke, at branddetektorer udløses.
- **Monter kun loftholderen et egnede sted.** På et uegnet sted kan adgangsveje blokeres, og der kan opstå farlige situationer.
- **Sørg for at føre netledningen ordentligt for at undgå risici.**
- **Hold emballagefolie og smådele væk fra børn.** Der er risiko for kvælning.

3 Bestemmelsesmæssig brug

Monteringssettet SYS-DH er formålsbestemt til at positionere en mobil luftrenser SYS-AIR i forskellige miljøer.

- Det er udelukkende brugerens ansvar at få installeret monteringssettet SYS-DH korrekt og sikkert.
- Monteringssettet er kun beregnet til en FESTOOL SYS-AIR luftrenser.



Ved ikke-bestemmelsesmæssig brug hæfter brugeren.

4 Assembly



Producenten påtager sig intet ansvar for skader eller personskader, der følger af ukorrekt installation eller manglende overholdelse af installationsanvisningerne. Det er kundens ansvar at sikre, at loftmonteringen udføres efter de gældende sikkerhedsstandarder og lokale forskrifter.

	Figur
Hulmønster	Se [1]
Montering SYS-DH	Se [2]

5 Vedligeholdelse og pleje



Kundeservice og reparation må kun udføres af producenten eller serviceværksteder. Nærmeste adresse findes på: www.festool.dk/service

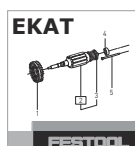

Brug kun originale Festool-reservedele! Artikelnr. findes på: www.festool.dk/service

6 Miljø



Tilbehør må ikke bortskaffes med almindeligt husholdningsaffald! Tilbehør og emballage skal bortskaffes miljømæssigt korrekt på en kommunal genbrugsstation. Gældende nationale forskrifter skal overholdes.

1 Symboler



Advarsel om generell fare



Bruk hørselvern og vernebriller!



Bruk åndedrettsvern.



Brukerhåndbok. Les sikkerhetsanvisningene!



Må ikke kastes i husholdningsavfallet.

2 Sikkerhetsinformasjon



ADVARSEL! Les all sikkerhetsinformasjon og alle anvisninger. Hvis sikkerhetsinformasjonen og anvisningene ikke følges, kan det føre til elektrisk støt, brann og/eller alvorlige personskader.

Oppbevar all sikkerhetsinformasjon og alle anvisninger for fremtidig bruk.

Les og følg bruksanvisningen til luftrenseren.

- **Monteringen skal gjennomføres av egnet fagpersonale.** Feil montering kan føre til ustabil eller usikkert feste av luftrenseren og føre til at den faller ned eller andre typer uhell.
- **Ikke monter takfestet i hodehøyde.** Sammenstøt kan føre til skader.
- **Vær oppmerksom på avluftsretningen ved montering.** Oppvirvlende støv kan føre til skader i luftveiene. I tillegg kan oppvirvlende støv føre til utløsning av brannalarmer.
- **Takfestet må kun monteres på et egnet sted.** Et uegnet sted kan blokkere gjennomgangs- og rømningsveier og føre til farlige situasjoner.
- **Sørg for at strømledningen legges på en trygg måte for å unngå farer.**
- **Pass på at emballasje og smådeler er utilgjengelige for barn.** Kvelningsfare.

3 Tiltent bruk

Monteringssettet SYS-DH er beregnet på å feste den bærbare luftrenseren SYS-AIR i forskjellige omgivelser.

- Det er utelukkende brukerens ansvar at monteringssettet SYS-DH installeres riktig og sikkert.

- Monteringssettet er kun beregnet på bruk med FESTOOL SYS-AIR luftrenser.



Ved ikke-forskriftsmessig bruk har brukeren ansvaret.

4 Montering



Produsenten tar intet ansvar for skader på personer eller gjenstander som oppstår på grunn av feil installering eller at installasjonsveiledningen ikke følges. Kunden er selv ansvarlig for å sikre at takmontering foregår i henhold til gjeldende sikkerhetsstandarder og lokale forskrifter.

	Figur
Hullmønster	Se [1]
Montering SYS-DH	Se [2]

5 Vedlikehold og pleie



Kundeservice og reparasjon skal kun utføres av produsenten eller autoriserte verksteder. Nærmeste representant eller verksted, se: www.festool.com/service

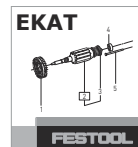

Bruk kun originale Festool-reservedeler! Best.-nr. finner du på: www.festool.com/service

6 Miljø



Ikke kast tilbehøret i husholdningsavfallet! Tilbehør og emballasje skal leveres til gjenvinning. Ta hensyn til gjeldende nasjonale forskrifter.

1 Símbolos



Advertência de perigo geral



Usar proteção auditiva e óculos de proteção!



Usar máscara de proteção respiratória.



Ler Manual de instruções, indicações de segurança!



Não deitar no lixo doméstico.

2 Indicações de segurança



ADVERTÊNCIA! Leia todas as indicações de segurança e instruções.

O incumprimento das indicações de segurança e instruções pode causar choque elétrico, incêndio e/ou ferimentos graves.

Guarde todas as indicações de segurança e instruções para futura referência.

Tenha em atenção o manual de instruções do purificador de ar.

- **A montagem deverá ser realizado apenas pelo pessoal técnico apropriado.** Uma montagem incorreta pode levar a que o purificador de ar esteja instável ou fixado de forma não segura, o que pode dar origem a quedas ou outros acidentes.
- **Não deve montar o suporte de teto à altura da cabeça.** Choques podem causar ferimentos.
- **Tenha em consideração a direção da saída de ar ao efetuar a montagem.** Levantamentos de pó podem causar lesões nas vias respiratórias. O levantamento de pó pode ainda fazer com que os alarmes de incêndio disparem.
- **Monte o suporte de teto apenas em um local adequado para o efeito.** Um local inadequado pode bloquear vias de passagem e dar origem a situações de perigo.
- **Assegure uma colocação correta do cabo de ligação à rede, de modo a evitar perigos.**
- **Mantenha as películas de embalagem e peças pequenas afastadas de crianças.** Existe perigo de asfixia.

3 Utilização de acordo com as disposições

O kit de montagem SYS-DH concebido, de acordo com as especificações, para posicionar um purificador de ar móvel SYS-AIR em diferentes ambientes.

- A instalação correta e segura do kit de montagem SYS-DH é da exclusiva responsabilidade do utilizador.
- O kit de montagem só está previsto, de acordo com as especificações, para um purificador de ar FESTOOL SYS-AIR.



Em caso de utilização incorreta, a responsabilidade é do utilizador.

4 Montagem



O fabricante não se responsabiliza por danos ou ferimentos que resultem de uma instalação incorreta ou do não cumprimento das instruções de instalação. O cliente é responsável por garantir que a montagem no teto é feita de acordo com as normas de segurança em vigor e com as regulamentações locais.

	Figura
Padrão de furos	Consulte [1]
Montagem SYS-DH	Consulte [2]

5 Manutenção e conservação



Serviço Após-Venda e Reparação somente pelo fabricante ou oficinas de serviço certificadas. Endereço mais próximo em: www.festool.pt/serviço



Utilizar apenas peças sobresselentes originais da Festool! Referência em: www.festool.pt/serviço

6 Meio ambiente



Não deitar os acessórios no lixo doméstico! Encaminhar os acessórios e embalagens para reaproveitamento ecológico. Respeitar as normas nacionais em vigor.

1 Символы



Предупреждение об общей опасности



Надевайте защитные наушники и защитные очки!



Работайте в респираторе.



Прочтите руководство по эксплуатации и указания по технике безопасности!



Не выбрасывайте вместе с бытовыми отходами.

2 Указания по технике безопасности



ОСТОРОЖНО! Прочтите все указания по технике безопасности и инструкции.

Неточное соблюдение указаний может стать причиной поражения электрическим током, пожара и/или серьёзных травм.

Сохраняйте все указания по технике безопасности и инструкции для следующего пользователя.

Соблюдайте руководство по эксплуатации воздухоочистителя.

- **Доверяйте выполнение монтажа только специалистам.** При неквалифицированном монтаже устройство может упасть и привести к несчастному случаю.
- **Не размещайте потолочный крепёж на уровне головы.** При ударе о него головой можно получить травму.
- **При размещении устройства соблюдайте направление выпуска воздуха.** Завихрения пыли могут стать причиной поражения дыхательных путей. К тому же они могут вызвать срабатывание пожарной сигнализации.
- **Размещайте потолочный крепёж только в подходящих для этого местах.** В неподходящем месте он может мешать проходу и привести к опасной ситуации.
- **Правильно прокладывайте сетевой кабель для предотвращения потенциальных опасностей.**
- **Не давайте детям играть с упаковочной плёнкой и мелкими деталями.** Опасность удушья.

3 Применение по назначению

Монтажный комплект SYS-DH предназначен для крепления переносного воздухоочистителя SYS-AIR в разных положениях.

- За правильное и надёжное крепление устройства с помощью монтажного комплекта SYS-DH отвечает исключительно пользователь.
- Монтажный комплект предназначен только для воздухоочистителя FESTOOL SYS-AIR.



Ответственность за использование не по назначению несёт пользователь.

4 Монтаж



Изготовитель не несёт ответственность за ущерб или травмирование из-за неквалифицированного монтажа или несоблюдения указаний по монтажу. Потребитель несёт ответственность за соблюдение применимых стандартов безопасности и региональных предписаний.

	Рисунок
Схема отверстий	См. [1]
Монтаж SYS-DH	См. [2]

5 Обслуживание и уход



Сервисное обслуживание и ремонт должны выполняться только специалистами фирмы-изготовителя или в сервисной мастерской. Адрес ближайшей мастерской см. на: www.festool.ru/сервис



Используйте только оригинальные запасные части Festool! № для заказа на: www.festool.ru/сервис

6 Опасность для окружающей среды



Не выбрасывайте оснастку вместе с бытовыми отходами! Обеспечьте экологически безопасную утилизацию оснастки и упаковки. Соблюдайте действующие национальные предписания.

1 Symboly



Varování před všeobecným nebezpečím



Noste chrániče sluchu a ochranné brýle!



Používejte respirátor.



Přečtěte si návod k použití, bezpečnostní pokyny!



Nevyhazujte do domovního odpadu.

2 Bezpečnostní pokyny

VAROVÁNÍ! Přečtěte si všechny bezpečnostní pokyny a instrukce. Nedodržování bezpečnostních pokynů a instrukcí může způsobit úraz elektrickým proudem, požár a/ nebo těžká poranění.

Všechny bezpečnostní pokyny a instrukce uschovejte, abyste je mohli použít i v budoucnosti.

Dodržujte provozní návod čističky vzduchu.

- **Montáž smí provádět pouze vhodný odborný personál.** Nesprávná montáž může způsobit, že je čistička vzduchu upevněná nestabilně či nespolehlivě, což může způsobit pád nebo jiné nehody.
- **Držák na strop nemontujte ve výšce hlavy.** Při nárazu může dojít k úrazu.
- **Při montáži dbejte na směr výstupního vzduchu.** Víření prachu může způsobit poranění dýchacích cest. Navíc může zvířený prach způsobit spuštění požárních hlásičů.
- **Držák na strop montujte pouze na vhodném místě.** Při zvolení nevhodného místa mohou být zablokovány dopravní cesty a vzniknout nebezpečné situace.
- **Dbejte na řádné vedení přívodního kabelu, abyste zabránili nebezpečí.**
- **Balicí fólie a drobné díly uchovávejte mimo dosah dětí.** Hrozí nebezpečí udušení.

3 Použití v souladu s daným účelem

Montážní sada SYS-DH je určena pro umístění mobilní čističky vzduchu SYS-AIR v různých prostředích.

- Za správnou a bezpečnou instalaci montážní sady SYS-DH zodpovídá výhradně uživatel.
- Montážní sada je určena pouze pro čističku vzduchu FESTOOL SYS-AIR.



Při použití v rozporu s určeným účelem přebírá odpovědnost uživatel.

4 Montáž



Výrobce neodpovídá za škody nebo poranění, které vzniknou kvůli neodborné instalaci či nedodržení pokynů pro instalaci. Zákazník odpovídá za to, že bude zajištěno, že montáž na strop bude provedena v souladu s platnými bezpečnostními normami a místními předpisy.

	Obrázek
Děrování	Viz [1]
Montáž SYS-DH	Viz [2]

5 Údržba a ošetřování



Servis a opravy smí provádět pouze výrobce nebo servisní dílny. Nejbližší adresu najdete na: www.festool.cz/sluzby

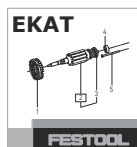

Používejte jen originální náhradní díly Festool! Obj. č. na: www.festool.cz/sluzby

6 Životní prostředí



Příslušenství nevyhazujte do domovního odpadu! Příslušenství a obaly odevzdejte k ekologické recyklaci. Dodržujte platné vnitrostátní předpisy.

1 Symbole



Ostrzeżenie przed ogólnym zagrożeniem



Stosować ochronniki słuchu i okulary ochronne!



Należy stosować ochronę dróg oddechowych.



Przeczytać instrukcję obsługi i wskazówki dotyczące bezpieczeństwa!



Nie wyrzucać razem z odpadami domowymi.

2 Uwagi dotyczące bezpieczeństwa



OSTRZEŻENIE! Należy przeczytać wszystkie wskazówki i instrukcje dotyczące bezpieczeństwa. Nieprzestrzeganie wskazówek i instrukcji dotyczących bezpieczeństwa może doprowadzić do porażenia prądem, pożaru i/ lub powstania ciężkich obrażeń ciała.

Wszystkie wskazówki i instrukcje dotyczące bezpieczeństwa należy zachować do wykorzystania w przyszłości.

Należy przestrzegać instrukcji obsługi oczyszczacza powietrza.

- **Montaż może być wykonywany wyłącznie przez odpowiednio wykwalifikowany personel.** Nieprawidłowy montaż może spowodować, że oczyszczacz powietrza będzie niestabilnie lub niepewnie zamocowany, co może prowadzić do odpadnięcia lub innych wypadków.
- **Nie należy montować uchwyty sufitowe na wysokości głowy.** Kolizje mogą prowadzić do obrażeń.
- **Podczas montażu należy zwrócić uwagę na kierunek powietrza wylotowego.** Wzbijanie pyłu może powodować obrażenia dróg oddechowych. Ponadto unoszący się pył może spowodować uruchomienie sygnalizatora pożarowego.
- **Zamontować uchwyt sufitowy wyłącznie w odpowiednim do tego miejscu.** Nieodpowiednie miejsce montażu może powodować blokowanie dróg transportowych i stwarzać niebezpieczne sytuacje.
- **Należy zwrócić uwagę na prawidłowe ułożenie przewodu przyłączeniowego, aby uniknąć zagrożeń.**

- **Folię opakowaniową i małe części należy przechowywać z dala od dzieci.** Istnieje ryzyko uduszenia.

3 Użycie zgodne z przeznaczeniem

Zestaw montażowy SYS-DH jest przeznaczony do ustawiania mobilnego oczyszczacza powietrza SYS-AIR w różnych środowiskach.

- Za prawidłową i bezpieczną instalację zestawu montażowego SYS-DH odpowiada wyłącznie użytkownik.
- Zestaw montażowy jest przeznaczony wyłącznie do stosowania z oczyszczaczem powietrza FESTOOL SYS-AIR.



W przypadku użytkowania niezgodnego z przeznaczeniem odpowiedzialność ponosi użytkownik.

4 Montaż



Producent nie ponosi odpowiedzialności za uszkodzenia lub obrażenia wynikające z niewłaściwej instalacji lub nieprzestrzegania instrukcji instalacji. Klient jest odpowiedzialny za dopilnowanie, aby montaż do stropu został przeprowadzony zgodnie z obowiązującymi normami bezpieczeństwa i lokalnymi przepisami.

	Ilustracja
układ otworów	Patrz [1]
Montaż SYS-DH	Patrz [2]

5 Konserwacja i utrzymanie w należytym stanie



Serwis i naprawa wyłącznie u producenta i w certyfikowanych warsztatach. Najbliższy adres znaleźć można na: www.festool.pl/serwis



Stosować wyłącznie oryginalne części zamienne Festool! Nr zam. na stronie: www.festool.pl/serwis

6 Środowisko





Nie wyrzucać wyposażenia wraz z odpadami z gospodarstw domowych! Urządzenia, wyposażenie i opakowania przekazywać do recyklingu chroniącego środowisko. Przestrzegać obowiązujących przepisów krajowych.

1 Символи

 Предупреждение за обща опасност

 Носете защита за слуха и защитни очила!

 Носете дихателна защита.

 Прочетете инструкцията за експлоатация и указанията за безопасност!

 Да не се изхвърля като битов отпадък.

2 Правила за техниката на безопасност

 **ВНИМАНИЕ!** Прочетете всички инструкции и указания за безопасна работа. Пропуски при спазването на инструкциите и указанията за безопасна работа могат да доведат до токов удар, пожар и/или тежки наранявания.

Съхранявайте всички указания и инструкции за безопасна работа, за да може в бъдеще при нужда да се консултирате с тях.

Спазвайте инструкциите за експлоатация на въздухопречиствателя.

- **Монтажът трябва да се извършва само от специализиран персонал с подходяща квалификация.** Неправилният монтаж може да доведе до нестабилно или опасно закрепване на въздухопречиствателя, което може причини падане или други инциденти.
- **Не монтирайте скобата за таван на височината на главата.** Сблъсъците могат да доведат до наранявания.
- **Спазвайте посоката на изходящия въздух по време на монтажа.** Завихрянето на прах може да причини увреждане на дихателните пътища. Освен това може да предизвика и задействане на противопожарни аларми.
- **Монтирайте скобата за таван само на подходящо място.** Неподходящото място може да блокира пътищата за движение и да създаде опасни ситуации.
- **За да избегнете опасности, се уверете, че охранващият кабел е положен правилно.**

- **Дръжте опаковъчното фолио и малките части далеч от деца.** Съществува риск от задушаване.

3 Използване по предназначение

Монтажният комплект SYS-DH е предназначен за позициониране на мобилен въздухопречиствател SYS-AIR в различни среди.

- Правилният и безопасен монтаж на комплекта SYS-DH е отговорност единствено на потребителя.
- Монтажният комплект е предназначен за използване само с въздухопречиствател SYS-AIR на FESTOOL.

 Потребителят носи отговорност при неправилна употреба.

4 Монтаж

 Производителят не носи отговорност за щети или наранявания, възникнали в резултат на неправилен монтаж или неспазване на инструкциите за монтаж. Клиентът е отговорен да гарантира, че монтажът на тавана е извършен в съответствие с приложимите стандарти за безопасност и местните разпоредби.

	Изображение
Шаблон за отвори	Вж. [1]
Монтаж на SYS-DH	Вж. [2]

5 Техническо обслужване и поддържане



Клиентска служба и ремонт само от производителя или от сервизни работилници. Най-близкия адрес можете да откриете на: www.festool.bg/сервиз



Използвайте само оригинални резервни части от Festool! Каталогни номера на: www.festool.bg/сервиз

6 Околна среда

 **Не изхвърляйте принадлежности в домакинския боклук!** Принадлежности и консумативи трябва да бъдат разделно изхвърляни с мисъл за околната среда. Спазвайте валидните национални разпоредби.

1 Sümbolid



Üldohu hoiatus



Kandke kõrvaklappe ja kaitseprille!



Kandke hingamisteede kaitsevahendit!



Lugege kasutusjuhendit ja täitke ohutusnõudeid!



Ärge visake olmejäätmetesse.

2 Ohutusnõuded



HOIATUS! Lugege läbi kõik ohutusnõuded ja juhised. Ohutusnõuete ja juhiste eiramine võib põhjustada elektrilööki, tulekahju ja/või raskeid vigastusi.

Hoidke kõik ohutusnõuded ja juhised edasiseks kasutamiseks alles.

Järgige õhupuhasti kasutusjuhendit.

- **Paigaldust peab teostama asjaomasega väljaõppega isik.** Asjatundmatu paigalduse korral ei ole tagatud õhupuhasti stabiilne ja ohutu kinnitus, mille tagajärjel võib see alla kukkuda või põhjustada teisi õnnetusi.
- **Ärge paigaldage laekandurit pea kõrgusele.** Kokkupõrked võivad tekitada vigastusi.
- **Paigaldamisel pöörake tähelepanu õhu eraldumise suunale.** Üles keerutatud tolmu võib kahjustada hingamisteid. Peale selle võib üles keerutatud tolmu mõjul hakata tööle suitsuandur.
- **Paigaldage laekandur ainult selleks sobivasse kohta.** Ebasobivasse kohta paigaldamine võib blokeerida liikumisteid ja tekitada ohtlikke olukordi.
- **Ohtude vältimiseks veenduge, et toitejuhe on nõuetekohaselt paigaldatud.**
- **Hoidke pakendikile ja väikedetailid eemal lastest.** Esineb lämbumisoht.

3 Sihipärane kasutus

Kinnituskomplekt SYS-DH on ette nähtud mobiilse õhupuhasti SYS-AIR paigaldamiseks erinevatesse kohtadesse.

- Kinnituskomplekti SYS-DH õige ja ohutu paigaldamise eest vastutab kasutaja.
- Kinnituskomplekt on ette nähtud ainult FESTOOL SYS-AIR õhupuhasti jaoks.



Mittesihipärase kasutamise eest vastutab kasutaja.

4 Paigaldamine



Tootja ei vastuta kahju või vigastuste eest, mis on tekkinud asjatundmatu paigalduse või paigaldusjuhiste järgimata jätmise tagajärjel. Klient vastutab selle eest, et lakke kinnitamine vastab kehtivatele ohutusnõuetele ja eeskirjadele.

	Joonis
Aukude pilt	Vt [1]
SYS-DH paigaldus	Vt [2]

5 Hooldus ja remont



Hooldus- ja parandustöid on lubatud teha vaid tootja esindajal või volitatud hooldekeskustes. Lähima teenindustöökoja aadressi leiate: www.festool.ee/teenindus



Kasutada tohib üksnes Festooli originaalvaruosi! Tellimisnumbri leiate: www.festool.ee/teenindus

6 Keskkond



Tarvikuid ei tohi visata olmejäätmete hulka! Tarvikud ja pakendid tuleb suunata keskkonnahoidlikku taaskasutusse. Järgige kehtivaid riiklikke eeskirju.

1 Simboli



Brīdinājums par vispārīgu apdraudējumu



Lietojiet dzirdes aizsarglīdzekļus un aizsargbrilles!



Lietojiet respiratoru.



Izlasiet lietošanas pamācību un drošības noteikumus!



Neizmetiet sadzīves atkritumu tvertnē.

2 Drošības noteikumi



BRĪDINĀJUMS! Izlasiet visus drošības noteikumus un norādījumus. Ja drošības noteikumus un norādījumus neievēro, var notikt ugunsgrēks un lietotājs var saņemt elektrotriecienu un/vai smagi savainoties.

Saglabājiet visus drošības noteikumus un norādījumus turpmākām uzziņām.

Ievērojiet gaisa attīrītāja lietošanas pamācībā sniegtos norādījumus.

- **Montāža jāveic tikai atbilstošam tehnikajam personālam.** Nepareizas uzstādīšanas rezultātā gaisa attīrītājs var būt nestabili vai nedroši nostiprināts un tas var izraisīt kritienu vai citus nelaimes gadījumus.
- **Nepiemontējiet vāka stiprinājumu galvas augstumā.** Triecieni var radīt savainojumus.
- **Montāžas laikā ievērojiet izplūdes gaisa virzienu.** Uzvirtojošie putekļi var radīt elpceļu bojājumus. Turklāt uzvirpuļotie putekļi var aktivizēt ugunsgrēka devējus.
- **Vāka stiprinājumu piemontējiet tikai šim mērķim paredzētā vietā.** Nepiemērota pozīcija var bloķēt pārvietošanās ceļus un radīt bīstamas situācijas.
- **Pārliecinieties, ka elektrotīkla pieslēguma kabelis ir novietots pareizi, lai novērstu apdraudējumu.**
- **Iepakojuma plēvi un mazās daļas glabājiet bērniem nepieejamā vietā.** Iespējami nosmakšanas draudi.

3 Paredzētais lietojums

SYS-DH montāžas komplekts ir paredzēts SYS-AIR mobilā gaisa attīrītāja novietošanai dažādās vidēs.

- Lietotājs ir atbildīgs par SYS-DH montāžas komplekta pareizu un drošu uzstādīšanu.
- Montāžas komplekts ir paredzēts tikai lietošanai FESTOOL SYS-AIR gaisa attīrītāju.



Ja lietojums ir neatbilstīgs, atbildību uzņemas lietotājs.

4 Montāža



Ražotājs neuzņemas atbildību par bojājumiem vai traumām, kas radušās nepareizas uzstādīšanas vai uzstādīšanas instrukciju neievērošanas dēļ. Klients ir atbildīgs par to, lai uzstādīšana pie griestiem tiktu veikta saskaņā ar spēkā esošajiem drošības standartiem un vietējiem noteikumiem.

	Attēls
Urbumu šablons	Skatiet [1]
SYS-DH montāža	Skatiet [2]

5 Apkope un uzturēšana



Klientu apkalpošana un remonts tiek veikts vienīgi ražotāja uzņēmumā vai servisa darbnīcās. Tuvākā servisa uzņēmuma adresi var atrast interneta vietnē: www.festool.lv/

[apkalposana](http://www.festool.lv/apkalposana)

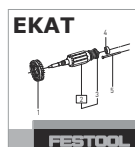

Izmantojiet tikai oriģinālās Festool rezerves daļas! Šo daļu pasūtījuma numurus var atrast interneta vietnē: www.festool.lv/apkalposana

6 Apkārtējā vide



Neizmetiet piederumus sadzīves atkritumu tvertnē! Piederumi un to iesaiņojuma materiāli jāpakļauj otrreizējai pārstrādei apkārtējai videi bekaitīgā veidā. Ievērojiet spēkā esošos nacionālos noteikumus.

1 Simboliai



Įspėjimas apie bendrojo pobūdžio pavojus



Dirbant užsidėti ausines ir apsauginius akinius!



Dirbant užsidėti respiratorių.



Skaityti naudojimo instrukciją, saugos nurodymus!



Nemesti į buitinius šiukšlynus.

2 Saugos nurodymai



ĮSPĖJIMAS! Perskaitykite visus saugos nurodymus ir instrukcijas. Delsimas

vykdyti šiuos saugos nurodymus ir instrukcijas gali tapti elektros smūgio, gaisro ir / arba sunkių sužalojimų priežastimi.

Išsaugokite visus saugos nurodymus ir instrukcijas, kad galėtumėte juos pasižiūrėti ateityje.

Laikytės oro valytuvo naudojimo instrukcijos.

- **Montavimą patikėti tik tinkamiems specialistams.** Dėl nekvalifikuoto montavimo oro valytuvai gali būti pritvirtinti nestabiliai ar nesaugiai, dėl to jis gali kristi ar sukelti kitus nelaimingus atsitikimus.
- **Luobų laikiklio nemontuokite galvos aukštyje.** Susidūrimai gali sukelti sužalojimus.
- **Montuodami atkreipkite dėmesį į oro išleidimo kryptį.** Sujudintų dulkių sūkūriai gali pažeisti kvėpavimo takus. Be to, dėl sujudintų dulkių gali įsijungti priešgaisrinė signalizacija.
- **Luobų laikiklį montuokite tik tam tinkamoje vietoje.** Dėl netinkamos vietos yra pavojus blokuoti praėjimus ir sukelti pavojingas situacijas.
- **Kad būtų išvengta pavojų, tinkamai nutieskite elektros maitinimo kabelį.**
- **Pakavimo plėveles ir smulkias detales laikykite vaikams neprieinamoje vietoje.** Yra uždusimo pavojus.

3 Naudojimas pagal paskirtį

Montavimo rinkinys SYS-DH yra skirtas mobiliam oro valytuvui SYS-AIR montuoti ir padėčiai nustatyti įvairiose vietose.

- Už tinkamą ir saugų montavimo rinkinio SYS-DH naudojimą atsako išimtinai naudotojas.
- Montavimo rinkinys yra skirtas tik FESTOOL SYS-AIR oro valytuvui.



Už naudojimo ne pagal paskirtį pasekmes atsako naudotojas.

4 Montavimas



Gamintojas neatsako už žalą ar sužalojimus, patirtą (-us) dėl nekvalifikuoto įrengimo ar įrengimo nurodymų nesilaikymo. Klientas privalo užtikrinti, kad montavimas ant lubų būtų atliktas pagal galiojančius saugos standartus ir laikantis vietinių reglamentų.

	Ilustracija
Skylių išdėstymas	Žr. [1]
SYS-DH montavimas	Žr. [2]

5 Techninė priežiūra ir tvarkymas



Techninis aptarnavimas ir remontas vykdomas tik pas gamintoją arba techninės priežiūros dirbtuvėse. Artimiausią adresą rasite internete: www.festool.lt/servisas

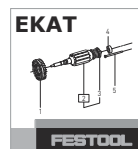

Naudoti tik originalias Festool atsargines dalis! Užsak. Nr. rasite internete: www.festool.lt/servisas

6 Aplinka



Reikmenų nemesti į buitinius šiukšlynus! Reikmenis ir pakuotę pristatyti antriniam perdirbimui pagal aplinkosaugos reikalavimus. Laikytis galiojančių nacionalinių teisės aktų.

1 Szimbólumok



Általános veszélyekre vonatkozó figyelmeztetés



Viseljen fülvédőt és védőszemüveget!



Viseljen légzőmaszkot!



Olvassa el a használati utasítást, valamint a biztonsági előírásokat!



Ne dobja ki háztartási szemétkébe.

2 Biztonsági előírások



VIGYÁZAT! Olvassa el az összes biztonsági előírást és utasítást. A biztonsági

előírások és utasítások betartásának elmulasztása áramütéshez, tűzhez és/vagy súlyos testi sérülésekhez vezethet.

Őrizze meg az összes biztonsági előírást és utasítást a későbbi felhasználhatóság érdekében.

Vegye figyelembe a légtisztító használati útmutatóját.

- **A szerelést csak megfelelően képzett személyzet végezheti.** A helytelen szerelés azt eredményezheti, hogy a légtisztító instabil lesz vagy nincs biztonságosan rögzítve, ami leeséshez vagy más balesetekhez vezethet.
- **Ne szerelje fel a mennyezeti konzolt fejmagasságban.** Az ütközések sérülésekhez vezethetnek.
- **A szerelés során vegye figyelembe az elszívott levegő irányát.** A porfelverődés sérülést okozhat a légutakban. Ezenkívül a felvert por tűzriasztást okozhat.
- **A mennyezeti konzolt csak arra megfelelő helyre szerelje.** A nem megfelelő hely elzárhatja a közlekedési útvonalakat és veszélyes helyzeteket teremthet.
- **A veszélyek elkerülése érdekében ügyeljen a hálózati csatlakozókábel megfelelő elhelyezésére.**
- **A csomagolófóliát és az apró alkatrészeket tartsa távol a gyermekektől.** Fulladásveszély áll fenn.

3 Rendeltetésszerű használat

A SYS-DH rögzítőkészlet a SYS-AIR mobil légtisztító különböző környezetekben történő elhelyezésére szolgál.

- A SYS-DH szerelőkészlet helyes és biztonságos beszerelése a felhasználó kizárólagos felelőssége.
- A szerelőkészlet kizárólag FESTOOL SYS-AIR légszűrővel való használatra szolgál.



Nem rendeltetésszerű használat esetén a felelősséget a felhasználó viseli.

4 Összeszerelés



A gyártó nem vállal felelősséget a nem megfelelő felszerelésből vagy a szerelési utasítások be nem tartásából eredő károkkért vagy sérülésekért. Az ügyfél felelős azért, hogy a mennyezeti szerelés a vonatkozó biztonsági szabványoknak és a helyi előírásoknak megfelelően történjen.

	Ábra
Furatkép	Lásd: [1]
A SYS-DH felszerelése	Lásd: [2]

5 Karbantartás és ápolás



Ügyfélszolgálat és javítás csak a gyártónál vagy szakszervizekben. A legközelebbi címet a következő oldalon találja meg: www.festool.hu/szerviz

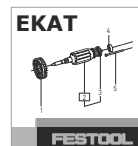





Kizárólag eredeti Festool pótalkatrészeket használjon! Rendelési számok a következő helyen: www.festool.hu/szerviz

6 Környezetvédelem



A tartozékokat ne dobja ki a háztartási szemétkébe! Adja le a tartozékokat és a csomagolást a környezetvédelmi előírásoknak megfelelő újrahasznosítás céljából. Ügyeljen az érvényes helyi előírások betartására.

1 Symboly

-  Varovanie pred všeobecným nebezpečenstvom
-  Noste ochranu sluchu a ochranné okuliare!
-  Noste prostriedky na ochranu dýchacích ciest.
-  Prečítajte si návod na používanie, bezpečnostné upozornenia!
-  Nevyhadzujte do domového odpadu.

2 Bezpečnostné upozornenia

 **VAROVANIE! Prečítajte si všetky bezpečnostné upozornenia a pokyny.** Zanedbanie dodržania bezpečnostných upozornení a pokynov môže zapríčiniť zásah elektrickým prúdom, požiar a/alebo ťažké zranenia.

Odložte si všetky bezpečnostné upozornenia a pokyny, aby ste ich mohli použiť aj v budúcnosti.

Dodržiavajte návod na používanie čističky vzduchu.

- **Montáž zverte iba vhodnému odbornému personálu.** Neodborná montáž môže spôsobiť nestabilné alebo nebezpečné upevnenie čističky vzduchu, čo môže spôsobiť pád alebo iné nehody.
- **Stropný držiak nemontujte vo výške hlavy.** Zrážka s ním môže spôsobiť zranenia.
- **Pri montáži dodržte smer odvádzania vzduchu.** Zvírený prach môže spôsobiť poranenia dýchacích ciest. Zvírený prach môže navyše spôsobiť aktiváciu požiarnych hlásičov.
- **Stropný držiak montujte iba na vhodné miesto.** Nevhodne zvolené miesto môže zablokovať dopravné trasy a byť zdrojom ohrozenia.
- **Dbajte na riadne umiestnenie napájacieho elektrického kábla, aby ste zabránili vzniku ohrozenia.**
- **Obalové fólie a malé diely uchovávajte mimo dosahu detí.** Hrozí nebezpečenstvo udusenía.

3 Použitie na určený účel

Montážna súprava SYS-DH je riadne dimenzovaná na to, aby umožnila umiestnenie mobilnej čističky vzduchu SYS-AIR do rôznych prostredí.

- Správna a bezpečná inštalácia montážnej súpravy SYS-DH je výlučne na zodpovednosť používateľa.
- Montážna súprava je dimenzovaná iba pre jednu čističku vzduchu SYS-AIR FESTOOL.

 Za používanie, ktoré nie je v súlade s určením, ručí používateľ.

4 Montáž

 Výrobca nepreberá žiadnu zodpovednosť za škody alebo zranenia spôsobené nesprávnou inštaláciou alebo nedodržaním inštalačných pokynov. Za montáž na strop podľa platných bezpečnostných pravidiel a miestnych predpisov je zodpovedný zákazník.

	Obrázok
Schéma otvorov	Pozri [1]
Montáž SYS-DH	Pozri [2]

5 Údržba a starostlivosť



Zákaznícky servis a opravy len od výrobcu alebo servisných dielní. Adresa najbližšieho servisného stredu: www.festool.sk/servis







Používajte len originálne náhradné súčiastky Festool! Obj. č. na: www.festool.sk/servis

6 Životné prostredie



Príslušenstvo nedávajte do domového odpadu! Príslušenstvo a obaly odovzdajte na ekologickú recykláciu. Dodržiavajte platné národné predpisy.

1 Simboluri

-  Avertisment privind un pericol general
-  Purtați căști antifonice și ochelari de protecție!
-  Purtați o mască de protecție respiratorie.
-  Citiți instrucțiunile privind siguranța din cadrul manualului de utilizare!
-  Nu eliminați aparatul împreună cu deșeurile menajere.

2 Instrucțiuni privind siguranța

 **AVERTISMENT! Citiți toate instrucțiunile privind siguranța și indicațiile.** Nerespectarea instrucțiunilor privind siguranța și indicațiilor se poate solda cu electrocutări, incendii și/sau răniri grave.

Păstrați toate instrucțiunile privind siguranța și de utilizare în vederea consultării ulterioare.

Respectați manualul de utilizare a purificatorului de aer.

- **Montarea trebuie să fie efectuată numai de către personal de specialitate calificat.** Montarea necorespunzătoare poate duce la instabilitate sau la fixarea nesigură a purificatorului de aer și poate provoca căderi sau alte accidente.
- **Nu montați suportul pentru plafon la înălțimea capului.** Ciocnirile pot provoca răniri.
- **În timpul montării, respectați direcția de evacuare a aerului.** Praful învolburat poate provoca leziuni ale căilor respiratorii. De asemenea, praful învolburat poate duce la declanșarea alarmelor de incendiu.
- **Montați suportul pentru plafon numai într-un loc adecvat.** Montarea într-un loc neadecvat poate duce la blocarea căilor de circulație și la generarea unor situații periculoase.
- **Pentru a evita pericolele, acordați atenție poziționării corespunzătoare a cablului de alimentare electrică.**
- **Nu lăsați foliile de ambalare și piesele mici la îndemâna copiilor.** Există pericolul de asfixiere.

3 Utilizarea conform destinației

Conform destinației, setul de montaj SYS-DH este prevăzut pentru poziționarea unui purificator de aer SYS-AIR mobil în diferite medii.

- Instalarea corectă și sigură a setului de montaj SYS-DH este responsabilitatea exclusivă a utilizatorului.
- Conform destinației, setul de montaj este prevăzut pentru un singur purificator de aer FESTOOL SYS-AIR.

 Utilizatorul este singurul răspunzător în cazul utilizării neconforme cu destinația.

4 Montarea

 Producătorul nu își asumă nicio responsabilitate pentru prejudiciile sau vătămările rezultate în urma instalării necorespunzătoare sau nerespectării instrucțiunilor de instalare. Este responsabilitatea clientului să se asigure că montarea pe plafon este efectuată conform standardelor de siguranță și reglementărilor locale aflate în vigoare.

	Figură
Șablon de găuri	Consultați [1]
Montarea SYS-DH	Consultați [2]

5 Întreținerea și îngrijirea



Serviciile de asistență pentru clienți și reparațiile pot fi asigurate numai de producător sau de atelierelor de service. Pentru cel mai apropiat sediu, accesați: www.festool.ro/

service



Utilizați numai piese de schimb originale Festool! Pentru codul de comandă, accesați: www.festool.ro/

service

6 Mediul înconjurător

 **Nu eliminați accesoriul împreună cu deșeurile menajere!** Accesoriile și ambalajele trebuie să fie eliminate ecologic pentru a putea fi reciclate. Respectați dispozițiile naționale aflate în vigoare.

1 기호



일반적인 위험에 대한 경고



귀마개 및 보안경을 착용하십시오!



방진 마스크를 착용하십시오.



사용 설명서, 안전 수칙을 읽으십시오!



가정용 쓰레기로 폐기하지 마십시오.

2 안전 수칙



경고! 모든 안전 수칙 및 지침을 숙지하십시오. 안전 수칙 및 지침을 준수하지 않으면 감전, 화재, 심각한 상해 등이 발생할 수 있습니다.

모든 안전 수칙 및 지침은 언제든지 참조할 수 있도록 잘 보관하십시오.

공기 청정기의 사용 설명서 내용에 유의하십시오.

- **적격한 전문 인력만 조립을 진행하십시오.** 부적절하게 조립할 경우 공기 청정기가 불안정하고 안전하지 않게 고정되어서 낙하나 다른 사고로 이어질 수 있습니다.
- **천장 브래킷을 머리 높이에 장착하지 마십시오.** 충돌은 부상으로 이어질 수 있습니다.
- **장착 시 배출 공기 방향에 유의하십시오.** 먼지 회오리는 호흡기 손상을 초래할 수 있습니다. 또한, 먼지 회오리로 인해 화재 경보가 작동할 수 있습니다.
- **천장 브래킷은 적합한 위치에만 장착하십시오.** 부적절한 위치는 이동 경로를 차단하고 위험 상황을 초래할 수 있습니다.
- **위험 방지를 위해 전원 연결 케이블이 올바르게 배선되었는지 확인하십시오.**
- **포장 필름과 작은 부품은 어린이의 손이 닿지 않는 곳에 보관하십시오.** 질식 위험이 있습니다.

7 문의

경기도 의왕시 맑은내길 67, 501-2호
 (오전동, 에이엘티지식산업센터)
 (우) 16071
 전화: 02-6022-6740
 팩스: 02-6022-6799
<http://www.festool.co.kr>

3 기본 용도

SYS-DH 어셈블리 키트는 다양한 환경에 SYS-AIR 이동식 공기 청정기를 설치하기 위한 용도로 사용됩니다.

- 어셈블리 키트 SYS-DH의 안전하고 올바른 설치는 전적으로 사용자의 책임입니다.
- 본 어셈블리 키트는 FESTOOL SYS-AIR 공기 청정기에만 사용됩니다.



잘못된 사용으로 인한 책임은 사용자에게 있습니다.

4 조립



부적절하게 설치하거나 또는 설치 지침을 따르지 않아 발생하는 손해나 상해에 대해서는 제조사에서 책임을 지지 않습니다. 고객은 해당 안전 지침 및 현지 규정에 따라 천장 서스펜션을 확인할 책임이 있습니다.

	그림
구멍 패턴	[1] 참조
SYS-DH 조립	[2] 참조

5 유지보수 및 관리



고객 서비스 및 수리 제조사 또는 서비스 센터에서만 정식 고객 서비스와 수리 서비스가 제공됩니다. 가까운 지점 주소: www.festool.co.kr/service

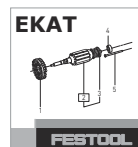

Festool의 정품 스페어 부품만 사용하십시오. 주문 번호: www.festool.co.kr/service

6 환경



액세서리를 가정용 쓰레기로 폐기하지 마십시오! 액세서리 및 포장재는 환경 보호법에 따라 재활용됩니다. 통용되는 국가별 규정을 준수하십시오.

ALT Center A 5F, Malgeunnae-gil 67
 Uiwang-si, Gyeonggi-do
 16071
 phone: 02-6022-6740
 fax: 02-6022-6799
<http://www.festool.co.kr>