

<b>(D)</b>	Originalbedienungsanleitung	6
<b>(GB)</b>	Original operating manual	8
<b>(F)</b>	Notice d'utilisation d'origine	10
<b>(E)</b>	Manual de instrucciones original	12
<b>(I)</b>	Istruzioni per l'uso originali	14
<b>(NL)</b>	Originele gebruiksaanwijzing	16
<b>(S)</b>	Originalbruksanvisning	18
<b>(FIN)</b>	Alkuperäiset käyttöohjeet	20
<b>(DK)</b>	Original brugsanvisning	22
<b>(N)</b>	Originalbruksanvisning	24
<b>(P)</b>	Manual de instruções original	26
<b>(RUS)</b>	Оригинал Руководства по эксплуатации	28
<b>(CZ)</b>	Originál návodu k obsluze	30
<b>(PL)</b>	Oryginalna instrukcja eksploatacji	32

## TP 220

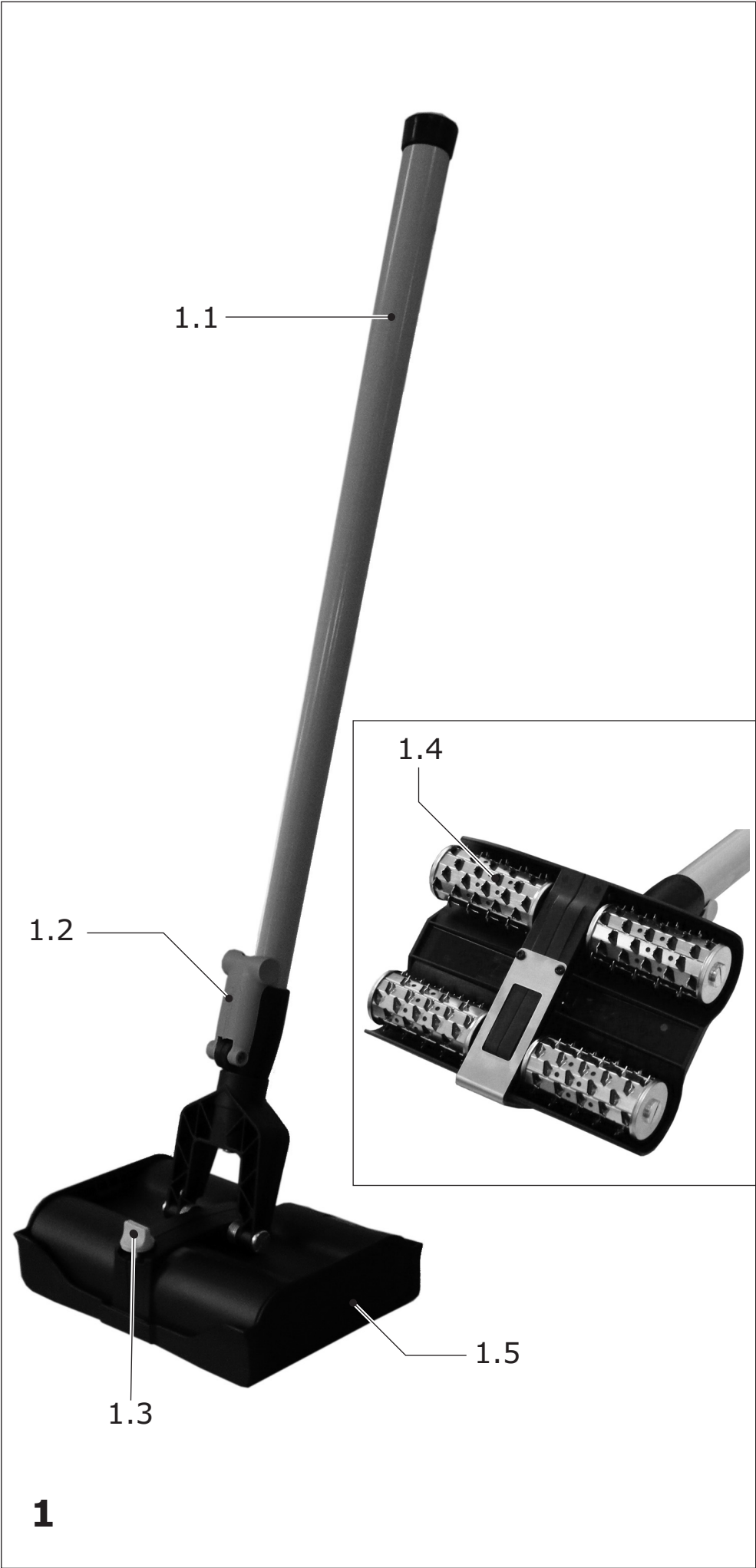





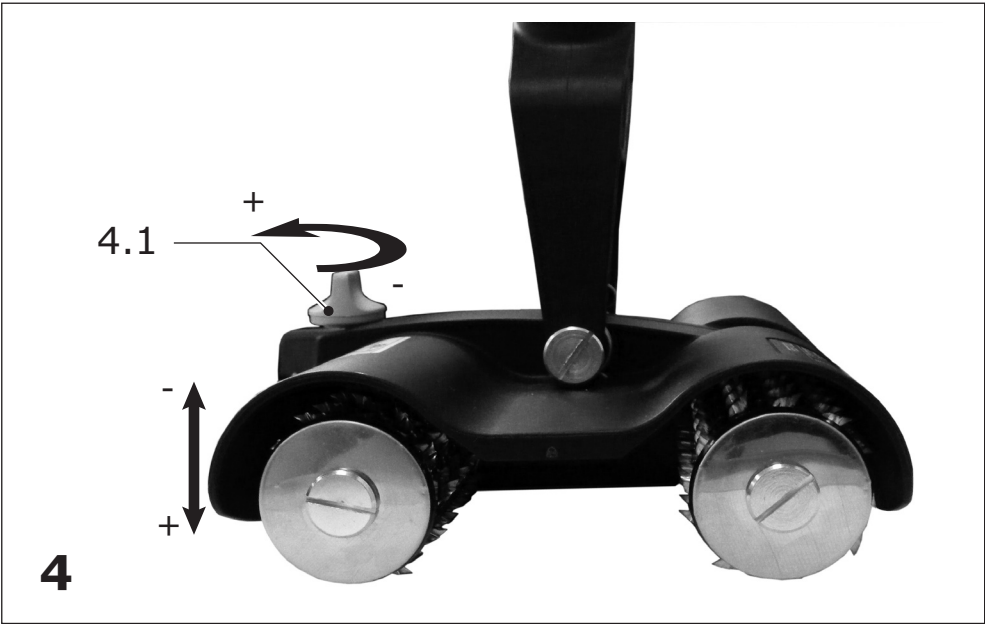
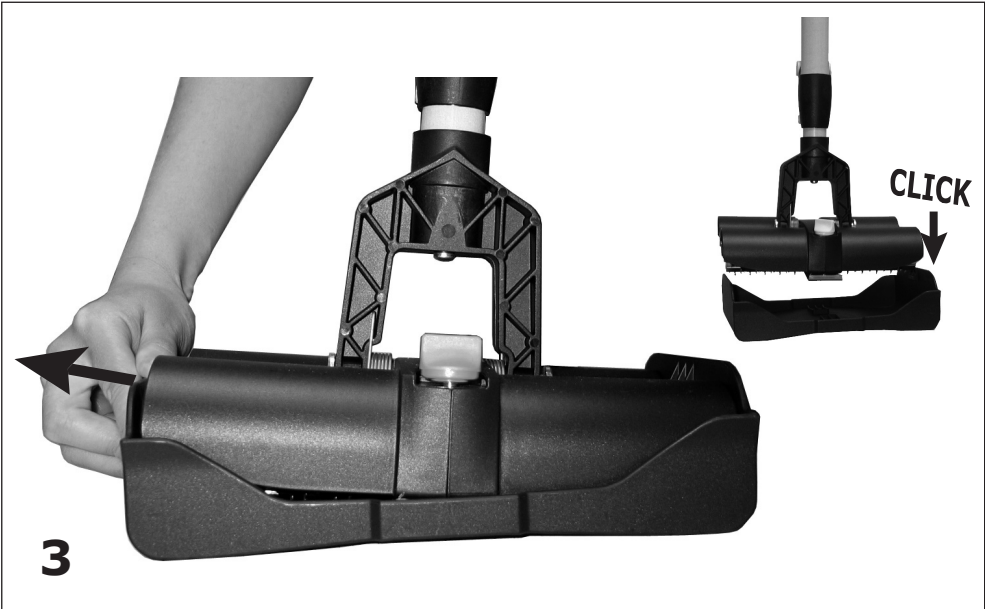
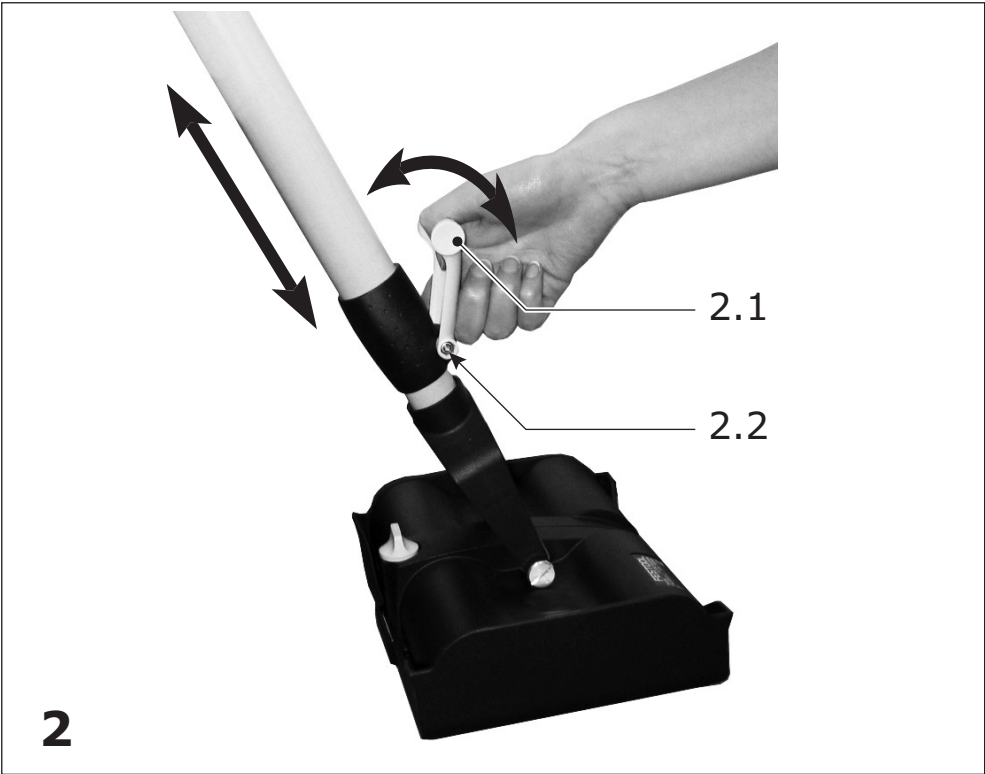

2x



1

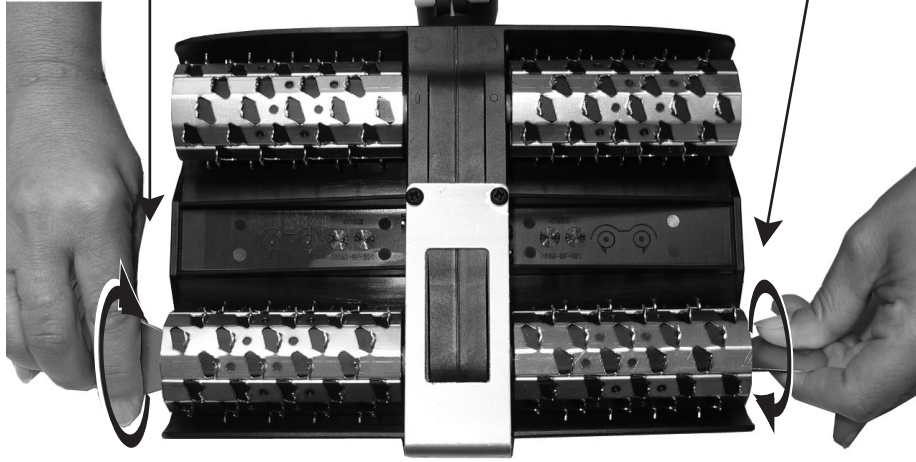

2

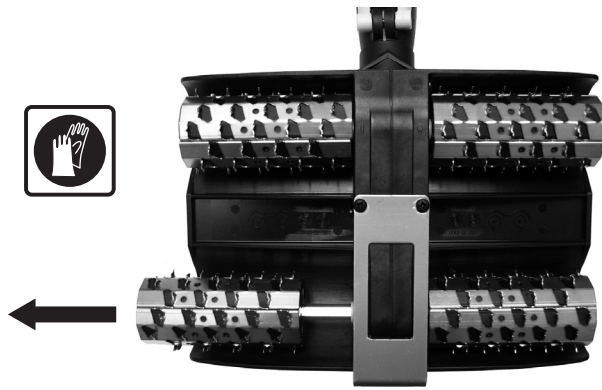

3











5

## Originalbetriebsanleitung

### 1 Symbole

#### Symbol Bedeutung

	Warnung vor allgemeiner Gefahr
	Betriebsanleitung, Sicherheitshinweise lesen!
	Schutzhandschuhe tragen!
	Schutzbrille tragen!
	Achtung! Schnittgefahr!
	Nicht in den Hausmüll geben.
	Tipp, Hinweis
	Handlungsanweisung

### 2 Sicherheitshinweise

- Bedecken Sie die Walzen immer mit der Schutzhaube, wenn Sie nicht mit dem Gerät arbeiten. **Verletzungsgefahr!**
- Halten Sie daneben stehende Personen in einem sicheren Abstand zum Arbeitsbereich.
- Tragen Sie eine Schutzbrille und Schutzkleidung.
- Fassen Sie nicht in die Nadelwalzen. **Verletzungsgefahr!**
- Beachten Sie bei Verwendung von Lösungsmitteln, die vom Hersteller empfohlenen Sicherheitshinweise.
- Sorgen Sie bei Verwendung von Lösungsmitteln für ausreichende Belüftung.

### 3 Bestimmungsgemäße Verwendung

Das Gerät ist bestimmungsgemäß vorgesehen zum Perforieren von Tapeten. Das Gerät erzeugt Löcher und Risse in der Tapete, durch die das Wasser mit dem Tapetenlöser besser eindringen kann. Diese Funktion ist nur bei Papiertapeten gewährleistet, die mit wasserlöslichem Kleber angebracht wurden.

-  Bei nicht bestimmungsgemäßem Gebrauch haftet der Benutzer.

## 4 Technische Daten

### TP 220

Gewicht mit Schutzhaube	1,7 kg
Gewicht ohne Schutzhaube	1,5 kg
Länge	870 - 1370 mm
max. Perforationstiefe	3 mm

## 5 Geräteelemente

- [1-1] Teleskopstab
  - [1-2] Klemmhebel zur Längenverstellung des Teleskopstabs
  - [1-3] Tiefenverstellung der Perforation
  - [1-4] Nadelwalzen
  - [1-5] Schutzhaube
- Die angegebenen Abbildungen befinden sich am Anfang der Betriebsanleitung.

## 6 Arbeiten



### VORSICHT

**Herunterfallende Tapetenreste können in die Augen fallen!**

- ▶ Tragen Sie eine Schutzbrille.
  - ▶ Tragen Sie geeignete Schutzkleidung.
  - ▶ Abnehmen und Anbringen der Schutzhaube **[Bild 3]**.
- #### Länge des Teleskopstabes einstellen
- ▶ Klappen Sie den Klemmhebel **[2-1]** auf!
  - ▶ Ziehen Sie den Teleskopstab in die gewünschte Länge.
  - ▶ Klappen Sie den Klemmhebel **[2-1]** zu!
  - ① Die Länge des Teleskopstabes kann stufenlos eingestellt werden. Die Haltekraft des Klemmhebels kann in geschlossener Stellung mit der Schraube **[2-2]** nachgestellt werden.

#### Tiefe der Perforation einstellen

- ▶ Stellen Sie die gewünschte Tiefe der Perforation mit dem Drehknopf **[4-1]** ein.
- ① Stellen Sie die Tiefe der Perforation nicht zu tief ein, ansonsten beschädigen Sie den Putz/ Untergrund. Beginnen Sie mit der niedrigsten Einstellung und stellen Sie die Perforation nach Bedarf tiefer ein. Eine Umdrehung des Drehknopfes entspricht 1 mm.

## Vorgehensweise

- ▶ Setzen Sie das Gerät auf die Fläche auf und fahren Sie mit leichter Anpresskraft auf der Tapete entlang.
- ① Ein besseres Ergebnis erhalten Sie, wenn Sie das Gerät in Pfeilrichtung verwenden und ein Abkippen des Geräts verhindern. (siehe nachfolgendes Bild)

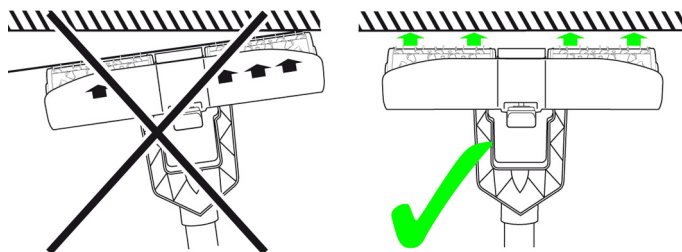

## In Arbeitspausen und am Arbeitsende

- ▶ Setzen Sie nach jedem Arbeiten die Schutzhaube auf das Gerät auf [Bild 3].

## 7 Wartung und Pflege



**Kundendienst und Reparatur** nur durch Hersteller oder durch Servicewerkstätten: Nächstgelegene Adresse unter: [www.festool.com/service](http://www.festool.com/service)

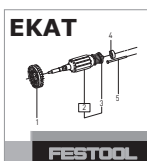

Nur original Festool Ersatzteile verwenden! Bestell-Nr. unter: [www.festool.com/service](http://www.festool.com/service)

**Informationen zur REACH:** [www.festool.com/reach](http://www.festool.com/reach)

## 7.1 Nadelwalzen wechseln



### VORSICHT

#### Scharfe und spitze Kanten!

#### Verletzungsgefahr!

- ▶ Handhaben Sie das Gerät mit besonderer Vorsicht und tragen Sie geeignete Schutzhandschuhe.

#### [Bild 5]

- ▶ Lösen Sie die Flachkopfschrauben mit Hilfe der Hilfsbleche durch gegenseitiges Verdrehen.
- ▶ Entnehmen Sie die erste Walze.
- ▶ Ziehen Sie die zweite Walze mit der Welle aus dem Gerät und ziehen Sie die Walze von der Welle.
- ▶ Stecken Sie die neue Walze auf die Welle auf.



**Beachten Sie:** Die Spitzen der Walze müssen immer zur Mitte des Geräts zeigen.

- ▶ Stecken Sie die Walze mit der Welle ein und montieren Sie die zweite Walze (Richtung beachten!).
- ▶ Verschrauben Sie die beiden Schrauben.  
*Wechseln Sie das zweite Walzenpaar auf die selbe Weise.*
- ① Das Spiel in den Nadelwalzen stellt die Funktion an leicht unebenen Stellen des Untergrunds sicher.







## 8 Zubehör

Die Bestellnummern für Zubehör und Werkzeuge finden Sie in Ihrem Festool Katalog oder im Internet unter „[www.festool.com](http://www.festool.com)“.

## Original operating manual

### 1 Symbols

#### Symbol Significance

	Warning of general danger
	Read operating instructions and safety notices!
	Wear protective gloves.
	Wear protective goggles.
	Caution! Risk of cutting!
	Do not dispose of as domestic waste.
	Tip or advice
	Handling instruction

### 2 Safety instructions

- Always attach the protective cover over the rollers when the device is not in use. **Risk of injury!**
- Ensure that persons standing near the machine are at a safe distance from the work area.
- Wear protective goggles and protective clothing.
- Do not touch the blade rollers. **Risk of injury!**
- When using solvent, always observe the safety instructions provided by the manufacturer.
- Make sure that the area where you are using the solvent is well ventilated.

### 3 Intended use

The device is designed to perforate wallpaper. The device makes holes and tears in wallpaper so that water containing wallpaper stripper can penetrate more efficiently. This function is only effective on wallpaper affixed using water-soluble adhesive.

 The user is liable for improper or non-intended use.

### 4 Technical data

TP 220	
Weight incl. protective cover	1,7 kg
Weight excl. protective cover	1,5 kg
Length	870 - 1370 mm

### TP 220

Max. perforation depth 3 mm

### 5 Machine features

- [1-1] Telescopic handle
- [1-2] Clamp lever for adjusting the length of the telescopic handle
- [1-3] Perforation depth adjuster
- [1-4] Blade roller
- [1-5] Protective cover

The specified illustrations appear at the beginning of the Operating Instructions.

### 6 Working



#### CAUTION

#### Loose wallpaper residue may fall into your eyes!

- ▶ Wear protective goggles.
- ▶ Wear suitable protective clothing.
- ▶ Removing and attaching the protective cover [Fig. 3].
- Adjust the length of the telescopic rod.**
  - ▶ Open the clamp lever [2-1]!
  - ▶ Pull the telescopic rod to the desired length.
  - ▶ Close the clamp lever [2-1]!
  - ① The telescopic rod can be adjusted to any length. The retaining force of the clamp lever can be adjusted using the screw [2-2] while the lever is closed.

#### Adjusting the perforation depth

- ▶ Set to the required perforation depth using the rotary knob [4-1].
- ① The plaster / sublayer may be damaged if you adjust the perforation depth too high. Start with the lowest setting and increase the perforation depth if required. One turn of the rotary knob corresponds to 1 mm.

#### Procedure

- ▶ Place the device in position and roll along the surface of the wallpaper while applying minimal pressure.
- ① You will obtain better results if you move the device in the direction of the arrow and avoid tipping the perforating head. (see illustration below)



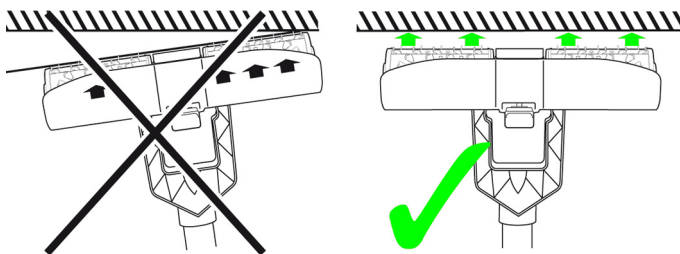

[Fig. 5]

- ▶ Loosen the flat head screws by turning the auxiliary plates at either end of the roller in opposite directions.
- ▶ Remove the first roller.
- ▶ Remove the second roller from the device together with the shaft and then pull the roller from the shaft.
- ▶ Slide a new roller onto the shaft.



**Note:** The points on the roller should always point towards the centre of the device.

- ▶ Insert the roller with shaft into the device and attach the second roller (Note direction!).
- ▶ Tighten the two screws.

*Replace the second pair of rollers in the same way.*

- ① The play of the blade rollers ensures that the device will function correctly over slightly uneven surfaces.

## 8 Accessories

The order numbers of the accessories and tools can be found in the Festool catalogue or on the Internet under "www.festool.com".

### Work breaks and finishing work

- ▶ Always attach the protective cover to the device after finishing work [Fig. 3].

## 7 Service and maintenance



**Customer service and repair** only through manufacturer or service workshops: Please find the nearest address at: [www.festool.com/service](http://www.festool.com/service)

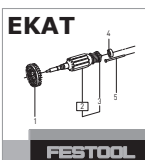

Only use original Festool spare parts! Order No. at: [www.festool.com/service](http://www.festool.com/service)

**Information on REACh:** [www.festool.com/reach](http://www.festool.com/reach)

### 7.1 Replacing the blade rollers



#### CAUTION









**Sharp, pointed edges!**

**Risk of injury!**

- ▶ Handle the device with extra care and always wear suitable protective gloves.

## Notice d'utilisation d'origine

### 1 Symboles

Symbole	Signification
	Avertissement de danger
	Notice d'utilisation, lire les consignes de sécurité !
	Porter des gants de protection !
	Porter des lunettes de protection !
	Attention ! Risque de coupures!
	Ne pas jeter l'appareil avec les ordures ménagères.
	Astuce, information
	Consignes opératoires

### 2 Consignes de sécurité

- Couvrez systématiquement les rouleaux avec le couvercle de protection lorsque vous n'utilisez pas l'appareil. **Risque de blessure !**
- Maintenez les personnes environnantes à distance de sécurité de la zone de travail.
- Portez des lunettes et des vêtements de protection.
- Ne mettez jamais la main dans les rouleaux à aiguilles. **Risque de blessure !**
- Si vous utilisez des solvants, respectez les consignes de sécurité du fabricant.
- Veillez à aérer suffisamment la pièce si vous employez des solvants.

### 3 Utilisation en conformité avec les instructions

Cet appareil a été spécialement conçu pour perforer les papiers peints. Il produit des trous et des griffures dans le papier peint, de manière que l'eau puisse mieux pénétrer à l'intérieur au moment du décollage. Son efficacité n'est garantie qu'avec les papiers peints posés avec une colle acrylique (en dispersion aqueuse).

 L'utilisateur est responsable des dommages provoqués par une utilisation non conforme.

## 4 Caractéristiques techniques

TP 220	
Poids avec couvercle de protection	1,7 kg
Poids sans couvercle de protection	1,5 kg
Longueur	870 - 1370 mm
Profondeur de perforation max.	3 mm

## 5 Composants de l'appareil

- [1-1] Manche télescopique
  - [1-2] Manette de verrouillage du système de réglage en longueur du manche télescopique
  - [1-3] Système de réglage de la profondeur de perforation
  - [1-4] Rouleaux à aiguilles
  - [1-5] Couvercle de protection
- Les illustrations indiquées se trouvent en début de notice d'utilisation.

## 6 Mode de travail



### ATTENTION

**Les lambeaux de papier peint sont susceptibles de vous tomber dans les yeux !**

- ▶ Portez des lunettes de protection.
  - ▶ Portez des vêtements de protection adaptés.
  - ▶ Retrait et pose du couvercle de protection [f3].
- ### Réglage de la longueur du manche télescopique
- ▶ Ouvrez le levier de blocage [2-1]!
  - ▶ Tirez le manche télescopique à la longueur souhaitée.
  - ▶ Fermez le levier de blocage [2-1]!
  - ⓘ La longueur du manche télescopique est réglable en continu. La force de maintien du levier de blocage peut être réajustée en position fermée par le biais de la vis [2-2].

### Réglage de la profondeur de perforation

- ▶ Tournez le bouton [4-1] pour régler la profondeur de perforation souhaitée.
- ⓘ Veillez à ne pas régler une profondeur de perforation excessive, sous peine d'endommager l'enduit/le support. Commencez par le réglage le plus bas, puis augmentez la profondeur si nécessaire. Un tour complet du bouton correspond à 1 mm.

## Manière de procéder

- Posez l'appareil sur la surface à traiter, puis faites-le glisser le long de la tapisserie en exerçant une légère pression.
- ⓘ Pour une efficacité maximale, déplacez l'appareil dans le sens de la flèche et veillez à ce qu'il ne bascule pas. (Cf. figure ci-dessous)

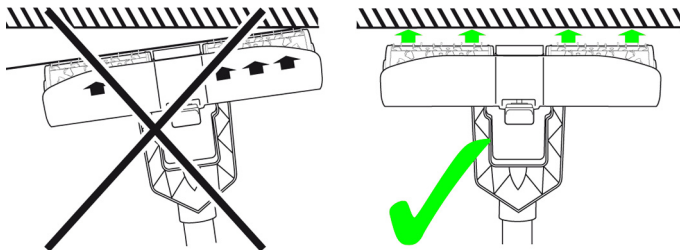

## Lors des pauses ou à la fin du chantier

- Remplacez le couvercle de protection sur l'appareil [f3].

## 7 Entretien et maintenance



Seuls le fabricant et un atelier homologué sont habilités à effectuer **toute réparation ou service**. Voir conditions : [www.festool.fr/services](http://www.festool.fr/services)

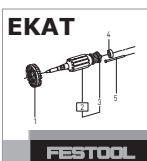

Utilisez uniquement des pièces Festool d'origine. Référence sur : [www.festool.fr/services](http://www.festool.fr/services)

## Informations à propos de REACH :

[www.festool.com/reach](http://www.festool.com/reach)

## 7.1 Changement des rouleaux à aiguilles



### ATTENTION

#### Arêtes pointues et tranchantes !

#### Risque de blessure !

- Manipulez cet appareil avec la plus grande prudence et portez des gants adaptés.

#### [F5]

- Retirez les vis à tête plate. Pour ce faire, utilisez les deux accessoires, que vous tournerez en sens inverse de part et d'autre.
- Retirez le premier rouleau.
- Dégagez le deuxième rouleau et l'axe de l'appareil, puis retirez le deuxième rouleau de l'axe.
- Insérez un rouleau neuf sur l'axe.



**Attention :** les pointes du rouleau doivent systématiquement être orientées vers l'intérieur.

- Montez le rouleau avec l'axe dans l'appareil, puis insérez le deuxième rouleau (faites bien attention au sens !).
- Serrez les deux vis.

*Procédez de même pour changer la deuxième paire de rouleaux.*









- ⓘ Le jeu des rouleaux à aiguilles a été spécialement étudié pour les légers défauts de planéité que l'on rencontre sur les supports.

## 8 Accessoires

Les références des accessoires et des outils figurent dans le catalogue Festool ou sur Internet "[www.festool.fr](http://www.festool.fr)".

## Manual de instrucciones original

### 1 Símbolos

Sím-bolo	Significado
	Aviso de peligro general
	¡Leer el manual de instrucciones y las indicaciones de seguridad!
	¡Utilizar guantes de protección!
	¡Utilizar gafas de protección!
	¡Atención! ¡Peligro de corte!
	No depositar en la basura doméstica.
	Consejo, indicación
	Guía de procedimiento

### 2 Indicaciones de seguridad

- Cubra siempre los rodillos con la caperuza de protección cuando no trabaje con la herramienta. **¡Riesgo de lesiones!**
- Asegúrese de que las personas presentes mantienen una distancia de seguridad con respecto a la zona de trabajo.
- Utilice gafas y ropa de protección.
- No toque los rodillos de aguja. **¡Riesgo de lesiones!**
- Si utiliza disolventes, observe las indicaciones de seguridad recomendadas por el fabricante.
- Si utiliza disolventes, asegúrese de que exista suficiente ventilación.

### 3 Uso conforme a lo previsto

Esta herramienta ha sido diseñada conforme a las normas para la perforación de empapelados. La herramienta realiza pequeños orificios y cortes en el empapelado que permiten que el agua con el solvente penetre mejor. Únicamente se pueden garantizar buenos resultados en empapelados que se fijan con un adhesivo hidrosoluble.

-  El usuario será responsable de cualquier utilización indebida.

## 4 Datos técnicos

### TP 220

Peso con caperuza de protección	1,7 kg
Peso sin caperuza de protección	1,5 kg
Longitud	870 - 1370 mm
Profundidad de perforación	3 mm

### 5 Componentes

- [1-1]** Barra telescópica
- [1-2]** Palanca de apriete para regular la longitud de la barra telescópica
- [1-3]** Ajuste de la profundidad de perforación
- [1-4]** Rodillos de aguja
- [1-5]** Caperuza de protección

Las figuras indicadas se encuentran al principio del manual de instrucciones.

### 6 Trabajo



#### ATENCIÓN

**¡Pueden caer restos del empapelado en los ojos!**

- ▶ Utilice gafas de protección.
  - ▶ Utilice ropa de protección adecuada.
  - ▶ Extracción y colocación de la caperuza de protección **[imagen 3]**.
- #### Ajuste de la longitud de la barra telescópica
- ▶ Abra la palanca de apriete **[2-1]**.
  - ▶ Extienda la barra telescópica hasta la longitud deseada.
  - ▶ Cierre la palanca de apriete **[2-1]**.
  - ⓘ La longitud de la barra telescópica se ajusta con regulación continua. La fuerza de retención de la palanca de apriete puede reajustarse con el tornillo **[2-2]**.

#### Ajuste de la profundidad de perforación

- ▶ Ajuste la profundidad deseada de la perforación con el botón giratorio **[4-1]**.
- ⓘ No la ajuste a demasiada profundidad a fin de evitar daños en el revoque o la superficie. Empezar con el nivel de ajuste más bajo y pasar a una mayor profundidad de la perforación según sea necesario. Una vuelta del botón giratorio corresponde a 1 mm.

## Procedimiento

- ▶ Aplique la herramienta sobre la superficie y desplácela por el empapelado ejerciendo una fuerza de apriete suave.
- ⓘ Se consigue un mejor resultado utilizando la herramienta en la dirección de la flecha sin que bascule. (véase la siguiente imagen)

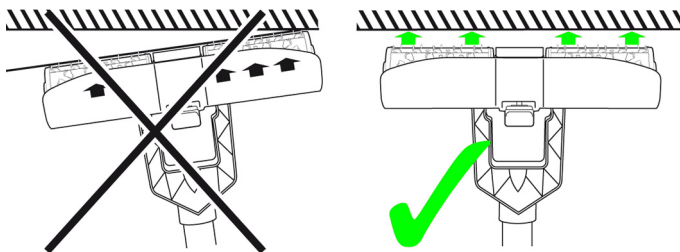

## Durante las pausas y al final del trabajo

- ▶ Coloque la caperuza de protección en la herramienta después de usarla [imagen 3].

## 7 Mantenimiento y cuidado



El **Servicio de atención al cliente y reparaciones** solo está disponible por parte del fabricante o de los talleres de reparación: encuentre la dirección más próxima a usted en: [www.festool.es/Servicios](http://www.festool.es/Servicios)



Utilice únicamente piezas de recambio Festool originales. Despiece en: [www.festool.es/Servicios](http://www.festool.es/Servicios)

## Información sobre REACH:

[www.festool.com/reach](http://www.festool.com/reach)

## 7.1 Cambio de los rodillos de aguja



### ATENCIÓN

**¡Cantos afilados!**

**¡Riesgo de lesiones!**

- ▶ Maneje la herramienta con especial cuidado y utilice guantes de protección apropiados.

### [imagen 5]

- ▶ Desatornille los tornillos de cabeza plana con ayuda de las chapas auxiliares girándolos simultáneamente en sentidos opuestos.
- ▶ Extraiga el primer rodillo.
- ▶ Extraiga de la herramienta el segundo rodillo junto con el eje y extraiga el rodillo del eje.
- ▶ Inserte el nuevo rodillo en el eje.



**Nota:** las puntas de los rodillos deben señalar siempre hacia el centro de la herramienta.

- ▶ Inserte el rodillo con el eje y monte el segundo rodillo (¡observe la dirección!).
- ▶ Atornille los dos tornillos.

*Cambie el segundo par de rodillos del mismo modo.*









- ⓘ El juego en los rodillos de aguja garantiza un buen funcionamiento en superficies ligeramente irregulares.

## 8 Accesorios

Los números de pedido de los accesorios y las herramientas figuran en el catálogo de Festool o en la dirección de Internet [www.festool.es](http://www.festool.es).

## Istruzioni per l'uso originali

### 1 Simboli

Simbolo	Significato
	Avvertenza di pericolo generico
	Leggere le istruzioni d'uso e le avvertenze di sicurezza.
	Indossare guanti protettivi.
	Indossare gli occhiali protettivi.
	Attenzione! Pericolo di taglio!
	Non smaltire tra i rifiuti domestici.
	Consiglio, avvertenza
	Indicazione operativa

### 2 Avvertenze per la sicurezza

- Coprire sempre i rulli con la cappa di protezione quando non si lavora più con l'utensile. **Pericolo di lesioni!**
- Mantenere le persone presenti ad una distanza sicura dal posto di lavoro.
- Indossare occhiali e abbigliamento protettivo.
- Non toccare i rulli ad aghi con le mani. **Pericolo di lesioni!**
- Durante l'uso di solventi, attenersi alle avvertenze di sicurezza raccomandate dal fabbricante.
- In caso di utilizzo di solventi, accertarsi che vi sia un'aerazione sufficiente.

### 3 Utilizzo conforme

L'utensile è destinato alla perforazione di carta da parati. L'utensile produce fori e strappi nella carta da parati, in modo da agevolare l'introduzione dell'acqua con l'utensile per asportare la carta da parati. Questa funzione è garantita soltanto con la carta da parati applicata con colla idrosolubile.

-  Il proprietario risponde dei danni in caso di uso non appropriato dell'attrezzo.

## 4 Dati tecnici

TP 220	
Peso con cappa di protezione	1,7 kg
Peso senza cappa di protezione	1,5 kg
Lunghezza	870 - 1370 mm
Profondità di perforazione	3 mm

## 5 Elementi dell'utensile

- [1-1] Asta telescopica
  - [1-2] Leva di bloccaggio per la regolazione in lunghezza dell'asta telescopica
  - [1-3] Regolazione della profondità di perforazione
  - [1-4] Rulli ad aghi
  - [1-5] Cappa di protezione
- Le figure indicate nel testo si trovano all'inizio delle istruzioni per l'uso.

## 6 Lavoro



### ATTENZIONE

**Gli scarti di carta da parati che si distaccano possono finire negli occhi!**

- ▶ Indossare occhiali protettivi.
- ▶ Indossare un abbigliamento protettivo adeguato.
- ▶ Rimozione e applicazione della cappa di protezione **[figura 3]**.

### Regolazione della lunghezza dell'asta telescopica

- ▶ Aprite la leva di bloccaggio **[2-1]**!
- ▶ Sfilate l'asta telescopica nella lunghezza desiderata.
- ▶ Chiudete la leva di bloccaggio **[2-1]**!
- ⓘ La lunghezza dell'asta telescopica è liberamente regolabile. La forza di tenuta della leva di bloccaggio può essere regolata in posizione chiusa agendo sulla vite **[2-2]**.

### Regolazione della profondità della perforazione

- ▶ Impostare con la manopola la profondità di perforazione desiderata **[4-1]**.
- ⓘ Non impostare una profondità eccessiva, in quanto potrebbe danneggiare l'intonaco/il fondo. Iniziare con l'impostazione più bassa, aumentando poco a poco la profondità di perforazione se occorre. Una rotazione della manopola corrisponde a 1 mm.

## Procedura

- ▶ Posare l'utensile sulla superficie e farlo scorrere, esercitando una leggera pressione, lungo la carta da parati.
- ❗ Per un migliore risultato, utilizzare l'utensile nella direzione indicata dalle frecce, evitando che si ribalti. (Vedere la figura di seguito)

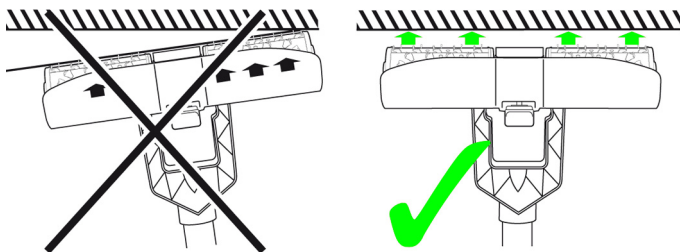

## Nelle pause di lavoro e alla fine del lavoro

- ▶ Dopo il lavoro, applicare la cappa protettiva all'utensile [fig. 3].

## 7 Manutenzione e cura



**Servizio e riparazione** solo da parte del costruttore o delle officine di servizio autorizzate. Le officine più vicine sono riportate di seguito:  
[www.festool.com/service](http://www.festool.com/service)

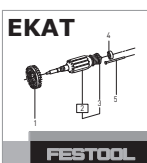

Utilizzare solo ricambi originali Festool! Cod. prodotto reperibile al sito:  
[www.festool.com/service](http://www.festool.com/service)

## Informazioni su REACH:

[www.festool.com/reach](http://www.festool.com/reach)

## 7.1 Sostituzione dei rulli ad aghi



### ATTENZIONE

#### Spigoli taglienti e appuntiti!

#### Pericolo di lesioni!

- ▶ Maneggiare l'utensile con la massima prudenza e indossare guanti protettivi adeguati.

#### [fig. 5]

- ▶ Allentare la vite a testa piatta facendo resistenza con la piastra ausiliaria.
- ▶ Togliere il primo rullo.
- ▶ Estrarre il secondo rullo con l'albero dall'utensile staccarlo dall'albero.
- ▶ Inserire il nuovo rullo sull'albero.



**Attenzione:** le punte dei rulli devono sempre essere rivolte verso il centro dell'utensile.

- ▶ Inserire il rullo con l'albero e montare il secondo rullo (osservare la direzione!).
- ▶ Avvitare le due viti.

*Sostituire la seconda coppia di rulli allo stesso modo.*

- ❗ Il gioco nei rulli ad aghi garantisce il funzionamento nei punti del fondo con leggeri difetti di planarità.

## 8 Accessori

I numeri d'ordine per accessori e utensili si trovano nel catalogo Festool o su Internet alla pagina "[www.festool.com](http://www.festool.com)".

## Originele gebruiksaanwijzing

### 1 Symbolen

Symbool	Betekenis
	Waarschuwing voor algemeen gevaar
	Lees de gebruiksaanwijzing en veiligheidsvoorschriften!
	Draag veiligheidshandschoenen!
	Draag een veiligheidsbril!
	Attentie! Snijgevaar!
	Niet met het huisvuil meegeven.
	Tip, aanwijzing
	Handelingsinstructie

### 2 Veiligheidsvoorschriften

- Bedek de walsen altijd met de beschermkap wanneer u niet met het apparaat werkt. **Gevaar voor letsel!**
- Houd personen die zich in de buurt bevinden op een veilige afstand van het werkgebied.
- Draag een veiligheidsbril en beschermende kleding.
- Grijp niet in de naaldwalsen. **Gevaar voor letsel!**
- Neem bij het gebruik van oplosmiddelen de veiligheidsinstructies in acht die door de fabrikant worden aanbevolen.
- Zorg bij het gebruik van oplosmiddelen voor voldoende ventilatie.

### 3 Gebruik volgens de voorschriften

Het apparaat is conform de bepalingen bestemd voor het perforeren van behang. Het apparaat maakt gaten en scheuren in het behang, waardoor het water met het afwekmiddel beter kan indringen. Deze functie is alleen gegarandeerd bij papierbehang dat met in water oplosbare lijm is aangebracht.

-  De gebruiker is aansprakelijk bij gebruik dat niet volgens de voorschriften plaatsvindt.

## 4 Technische gegevens

TP 220	
Gewicht met beschermkap	1,7 kg
Gewicht zonder beschermkap	1,5 kg
Lengte	870 - 1370 mm
Max. perforatiediepte	3 mm

### 5 Toestelementen

- [1-1] Telescoopstang
- [1-2] Spanhendel voor de lengte-instelling van de telescoopstang
- [1-3] Diepte-instelling van de perforatie
- [1-4] Naaldwalsen
- [1-5] Beschermkap

De vermelde afbeeldingen staan in het begin van de gebruiksaanwijzing.

### 6 Veilig werken



#### VOORZICHTIG

**Loskomend behang kan in uw ogen terechtkomen!**

- ▶ Draag een veiligheidsbril.
- ▶ Draag geschikte beschermende kleding.
- ▶ Verwijderen en aanbrengen van de beschermkap [Afbeelding 3].

#### Lengte van de telescoopstang instellen

- ▶ Klap de klem [2-1] open!
- ▶ Trek de telescoopstang in de gewenste lengte.
- ▶ Klap de klem [2-1] dicht!
- ⓘ De lengte van de telescoopstang kan traploos ingesteld worden. De klemkracht van de klem kan in gesloten stand met de schroef [2-2] bijgesteld worden.

#### Diepte van de perforatie instellen

- ▶ Stel de gewenste diepte van de perforatie in met de draaiknop [4-1].
- ⓘ Stel de perforatie niet te diep in, anders beschadigt u het pleisterwerk / de ondergrond. Begin met de laagste instelling en stel de perforatie naar wens dieper af. Een volle draai van de draaiknop komt overeen met 1 mm.

#### Handelwijze

- ▶ Plaats het apparaat op het vlak en beweeg het met lichte aandrukkracht over het behang.



- ① Een beter resultaat krijgt u wanneer u het apparaat in de richting van de pijl gebruikt, waarmee voorkomen wordt dat het apparaat omkantelt (zie de volgende afbeelding).

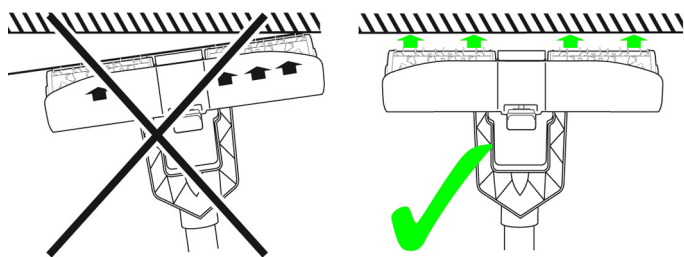

### Tijdens pauzes en na afloop van het werk

- ▶ Plaats de beschermkap na gebruik altijd op het apparaat [Afbeelding 3].

## 7 Onderhoud en verzorging



**Klantenservice en reparatie** alleen door producent of servicewerkplaatsen: Dichtstbijzijnde adressen op:

[www.festool.com/service](http://www.festool.com/service)

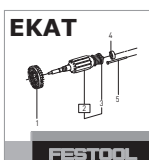

Alleen originele Festool-reserveonderdelen gebruiken! Bestelnr. op:

[www.festool.com/service](http://www.festool.com/service)

### Informatie voor REACH:

[www.festool.com/reach](http://www.festool.com/reach)

## 7.1 Naaldwalsen verwisselen



### VOORZICHTIG

#### Scherpe en puntige kanten!

#### Gevaar voor letsel!

- ▶ Ga bijzonder voorzichtig om met het apparaat en draag geschikte veiligheidshandschoenen.

#### [Afbeelding 5]

- ▶ Zet de platkopschroeven met behulp van een plaatje los door er in tegengestelde richting aan te draaien.
- ▶ Verwijder de eerste wals.
- ▶ Haal de tweede wals met de as uit het apparaat en trek de wals van de as.
- ▶ Breng de nieuwe wals op de as aan.



**Let op:** De punten van de wals moeten altijd naar het midden van het apparaat wijzen.

- ▶ Plaats de wals met de as terug en monteer vervolgens de tweede wals (op de richting letten!).
- ▶ Draai de beide schroeven vast.

*Verwissel het tweede paar walsen op dezelfde wijze.*

- ① De speling in de naaldwalsen garandeert de werking op een licht oneffen ondergrond.

## 8 Accessoires

De bestelnummers voor accessoires en gereedschap vindt u in uw Festool-catalogus of op het internet op [www.festool.com](http://www.festool.com).

## Originalbruksanvisning

### 1 Symboler

#### Symbol Betydelse

-  Varning för allmän risk!

---

-  Läs bruksanvisningen och säkerhetsanvisningarna!

---

-  Använd arbetshandskar!

---

-  Använd skyddsglasögon!

---

-  OBS! Risk för skärskada!

---

-  Kasta inte i produkten i hushållssoporna.

---

-  Tips, information

---

-  Bruksanvisning

### 2 Säkerhetsanvisningar

- Täck alltid valsarna med skyddskåpan när du inte arbetar med maskinen. **Risk för skador!**
- Se till att närvarande personer befinner sig på säkert avstånd från arbetsområdet.
- Använd skyddsglasögon och skyddskläder.
- Ta inte tag i nålvalsarna. **Risk för skador!**
- Följ tillverkarens säkerhetsanvisningar när du använder lösningsmedel.
- Sörj även för tillräcklig ventilation när du använder lösningsmedel.

### 3 Avsedd användning

Maskinen är avsedd för perforering av tapeter. Den gör hål och revor i tapeten så att vatten med tapetlösningsmedel kan tränga in lättare. Funktionen kan bara garanteras på papperstapeter som satts upp med vattenlösligt klister.

-  Vid felaktig användning ligger ansvaret på användaren.

### 4 Tekniska data

TP 220	
Vikt med skyddskåpa	1,7 kg
Vikt utan skyddskåpa	1,5 kg

### TP 220

Längd	870 - 1370 mm
Max perforeringsdjup	3 mm

### 5 Maskindelar

- [1-1] Teleskopskaft
- [1-2] Klämspak för inställning av teleskopskaftets längd
- [1-3] Inställning av perforationsdjup
- [1-4] Nålvalsar
- [1-5] Skyddskåpa

De angivna bilderna finns i början av bruksanvisningen.

### 6 Arbeten

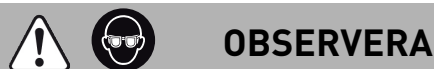

#### Tapetrester som faller ner kan hamna i ögonen!

- ▶ Använd skyddsglasögon.
  - ▶ Använd lämpliga skyddskläder.
  
  - ▶ Ta bort och sätta på skyddskåpan **[Bild 3]**.
- Ställa in teleskopskaftets längd**
- ▶ Fäll upp klämspaken **[2-1]**!
  - ▶ Dra ut teleskopskaftet till önskad längd.
  - ▶ Fäll in klämspaken **[2-1]**!
  - ⓘ Teleskopskaftets längd kan ställas in steglöst. Klämspakens kraft kan justeras med skruven **[2-2]** i stängt läge.

#### Ställa in perforeringsdjup

- ▶ Ställ in önskat perforeringsdjup med vridknappen **[4-1]**.
- ⓘ Ställ inte in perforeringsdjupet för djupt, då kan putsen/underlaget skadas. Börja med den lägsta inställningen och öka perforeringsdjupet efter behov. Ett varv på vridknappen motsvarar 1 mm.

#### Gör så här:

- ▶ Sätt maskinen mot ytan och dra den utmed tapeten med ett lätt tryck.
- ⓘ Det bästa resultatet får du om du för maskinen i pilens riktning och undviker att tippa den. (se bild)

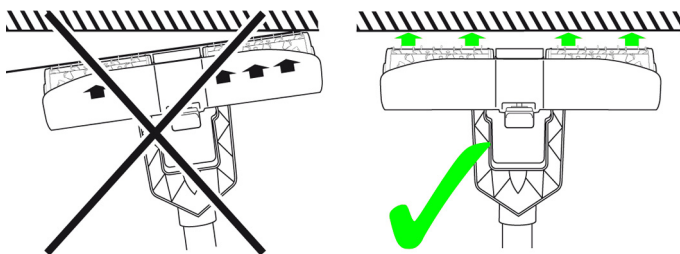

### Under pauser och vid arbetets slut

- ▶ Sätt alltid tillbaka skyddskåpan efter varje arbetspass [Bild 3].

## 7 Underhåll och skötsel



**Service och reparation** ska endast utföras av tillverkaren eller serviceverkstäder. Se följande adress: [www.festool.se/service](http://www.festool.se/service)



Använd bara Festools originalreservdelar! Art.nr nedan: [www.festool.se/service](http://www.festool.se/service)

**Information om REACH:** [www.festool.com/reach](http://www.festool.com/reach)

## 7.1 Byta nålvalsar



### OBSERVERA

**Vassa och spetsiga kanter!**

**Risk för skador!**

- ▶ Var mycket försiktig när du hanterar maskinen och använd alltid lämpliga skyddshandskar.

### [Bild 5]

- ▶ Lossa de platta skruvarna med hjälpplåtarna genom att vrida dem inbördes.
- ▶ Ta bort den första valsen.
- ▶ Dra ut den andra valsen med axeln ur maskinen och dra av valsen från axeln.
- ▶ Stick på den nya valsen på axeln.



**Observera:** Spetsarna på valsen måste alltid peka mot mitten av maskinen.

- ▶ Stick i valsen med axeln och montera den andra valsen (Observera riktningen!).
- ▶ Skruva i båda skruvarna.

*Byt det andra valsparet på samma sätt.*

- ⓘ Spelrummet i nålvalsarna gör att de fungerar lika bra vid lätta ojämnheter i underlaget.

## 8 Tillbehör

Artikelnummer för tillbehör och verktyg finns i Festools katalog eller på Internet, "[www.festool.se](http://www.festool.se)".

## Alkuperäiset käyttöohjeet

### 1 Tunnukset

#### Tunnus Merkitys



Varoitus yleisestä vaarasta



Lue käyttöopas, turvallisuusohjeet!



Käytä suojakäsineitä!



Käytä suojalaseja!



Huomio! Leikkautumisvaara!



Älä hävitä kotitalousjätteiden mukana.



Ohje, vihje



Käsittelyohje

### 2 Turvaohjeet

- Peitä telat aina suojuksella, kun laitetta ei käytetä. **Loukkaantumiswaara!**
- Pidä sivulliset turvallisella etäisyydellä työskentelyalueelta.
- Käytä suojalaseja ja suojavaatteita.
- Älä kosketa piikkiteloihin. **Loukkaantumiswaara!**
- Noudata liuottimien käytön yhteydessä niiden valmistajien suosittelemia turvallisuusohjeita.
- Huolehdi liuottimien käytön yhteydessä riittävästä tuuletuksesta.

### 3 Määräystenmukainen käyttö

Laite on tarkoitettu tapettien lävistykseen. Laite tekee tapettiin reikiä ja viiltoja, joista veden ja tapetinirrotusaineen seos tunkeutuu tehokkaammin tapetin sisään. Tämä ominaisuus voidaan taata vain sellaisten paperitapettien yhteydessä, jotka on kiinnitetty vesiliukoisella liisterillä.



Koneen käyttäjä vastaa määräystenvastaisesta käytöstä aiheutuneista vahingoista.

### 4 Tekniset tiedot

#### TP 220

Paino suojuksen kanssa 1,7 kg

#### TP 220

Paino ilman suojusta	1,5 kg
Pituus	870 - 1370 mm
Maks. lävistyssyvyys	3 mm

### 5 Laitteen osat

- [1-1]** Teleskooppivarsi
- [1-2]** Teleskooppivarren pituussäädön lukitusvipu
- [1-3]** Lävistyksen syvyyssäätö
- [1-4]** Piikkitelat
- [1-5]** Suojus

Mainitut kuvat ovat käyttöoppaan alussa.

### 6 Työskentely



#### HUOMIO

**Seinästä irtoavat tapetinpalat voivat varista silmiin!**

- ▶ Käytä suojalaseja.
- ▶ Käytä sopivia suojavaatteita.

- ▶ Suojuksen irrotus ja kiinnitys **[kuva 3]**.

#### Teleskooppivarren pituuden säätö

- ▶ Käännä lukitusvipu **[2-1]** auki!
- ▶ Vedä teleskooppivarsi halutun pituiseksi.
- ▶ Käännä lukitusvipu **[2-1]** kiinni!
- ⓘ Teleskooppivarren pituutta voidaan säätää portaattomasti. Lukitusvivun puristusvoimaa voidaan säätää suljetuttuna ruuvien **[2-2]** avulla.

#### Lävistyssyvyyden säätö

- ▶ Säädä haluamasi lävistyssyvyys kääntönupilla **[4-1]**.
- ⓘ Älä säädä lävistystä liian syväälle, muuten rapattu seinä / alusta vaurioituu. Aloita matalimmasta säätöasennosta ja säädä lävistystä tarvittaessa syvemmälle. Kääntönupin yksi kierros vastaa 1 mm:iä.

#### Oikea menettely

- ▶ Aseta laite seinäpinnalle ja kuljeta kevyesti painamalla tapettia pitkin.
- ⓘ Työtuloksen optimoimiseksi käytä laitetta nuolen osoittamaan suuntaan ja estä laitteen kallistuminen. (ks. seuraava kuva)

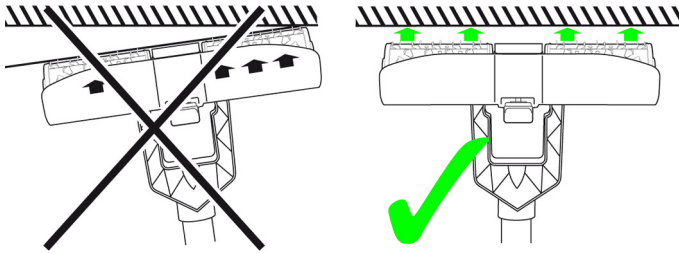

### Taukojen aikana ja töiden päätyttyä

- Laita aina töiden jälkeen suojus laitteen päälle [kuva 3].

## 7 Huolto ja hoito



**Huolto ja korjaus** vain valmistajan tehtaalla tai huoltokorjaamoissa: katso sinua lähinnä oleva osoite kohdasta: [www.festool.com/service](http://www.festool.com/service)



**Käytä** vain alkuperäisiä Festool-va-  
raosia! Tilausnumero kohdassa:  
[www.festool.com/service](http://www.festool.com/service)

**REACH:iin liittyvät tiedot:** [www.festool.com/reach](http://www.festool.com/reach)

### 7.1 Piikkitelojen vaihto



#### HUOMIO

**Terävät reunat ja kärjet!**

**Loukkaantumisvaara!**

- Käsittele laitetta erityisen varovasti ja käytä sopivia suojakäsineitä.

#### [kuva 5]

- Avaa tasakantaruuvit metallilevyjen avulla vastakkain kiertämällä.
- Ota ensimmäinen tela pois.
- Vedä toinen tela akselin kanssa irti laitteesta ja vedä tela pois akselilta.
- Laita uusi tela akselille.



**Huomio:** Telan kärkien täytyy aina osoittaa laitteen keskelle.

- Laita tela akselin kanssa paikalleen ja asenna toinen tela (huomaa suunta!).
- Ruuvaa molemmat ruuvit kiinni.

*Vaihda toinen telapari samalla tavalla.*

- ⓘ Piikkitelojen välitys takaa toimintakyvyn alustan lievästi epätasaisissa kohdissa.









## 8 Tarvikkeet

Tarvikkeiden ja työkalujen tilausnumerot voit katsoa Festoolin käyttö-/tuoteoppaasta tai Internet-osoitteesta [www.festool.com](http://www.festool.com).

## Original brugsanvisning

### 1 Symboler

#### Symbol Betydning

	Advarsel om generel fare
	Brugsanvisning, læs sikkerhedsanvisningerne!
	Brug beskyttelseshandsker!
	Brug beskyttelsesbriller!
	OBS! Fare for snitsår!
	Må ikke bortskaffes sammen med almindeligt husholdningsaffald.
	Tip, Bemærk
	Handlingsanvisning

### 2 Sikkerhedsanvisninger

- Tildæk altid valserne med beskyttelseskappen, når du ikke arbejder med værktøjet. **Fare for kvæstelse!**
- Sørg for, at personer ved siden af har en sikker afstand til arbejdsområdet.
- Brug beskyttelsesbriller og beskyttelsestøj.
- Stik ikke fingrene ind i nålevalserne. **Fare for kvæstelse!**
- Følg producentens sikkerhedsanvisninger ved brug af opløsningsmidler.
- Sørg for tilstrækkelig ventilation ved brug af opløsningsmidler.

### 3 Bestemmelsesmæssig brug

Værktøjet er beregnet til perforering af tapeter. Værktøjet laver huller og ridser i tapeter, så vandet med tapetopløsningen kan trænge bedre ind bag tapetet. Dette fungerer kun på papirtapeter, som er anbragt med vandopløselig lim.

-  Ved ikke-bestemmelsesmæssig anvendelse hæfter brugeren.

### 4 Tekniske data

TP 220	
Vægt med beskyttelseskappe	1,7 kg
Vægt uden beskyttelseskappe	1,5 kg

TP 220	
Længde	870 - 1370 mm
Maks. perforeringsdybde	3 mm

### 5 Maskinelementer

- [1-1]** Teleskopskaft
  - [1-2]** Snaplås til indstilling af teleskopskaftets længde
  - [1-3]** Indstilling af perforeringsdybde
  - [1-4]** Nålevalser
  - [1-5]** Beskyttelseskappe
- De angivne illustrationer findes i tillægget til brugsanvisningen.

### 6 Arbejde

  **FORSIGTIG**

**Nedfaldende tapetrester kan ramme øjnene!**

- ▶ Brug beskyttelsesbriller.
- ▶ Brug egnet beskyttelsestøj.

- ▶ Aftagning og påsætning af beskyttelseskappen **[billede 3]**.

#### Indstilling af teleskopskaftets længde

- ▶ Åbn snaplåsen **[2-1]**!
- ▶ Træk teleskopskaftet ud til den ønskede længde.
- ▶ Luk snaplåsen **[2-1]**!
-  Teleskopskaftets længde kan indstilles trinløst. Snaplåsens holdekraft kan justeres med skruen **[2-2]** i lukket stilling.

#### Indstilling af perforeringsdybde

- ▶ Indstil den ønskede perforeringsdybde med drejeknappen **[4-1]**.
-  Indstil ikke en for dyb perforering, da pudsens/underlaget så beskadiges. Begynd med den laveste indstilling, og indstil en dybere perforering om nødvendigt. En omdrejning på drejeknappen svarer til 1 mm.

#### Fremgangsmåde

- ▶ Sæt værktøjet på overfladen, og kør hen over tapetet med let tryk.
-  Det bedste resultat opnås ved at bevæge værktøjet i pilens retning og undgå, at værktøjet tipper. (Se nedenstående billede)

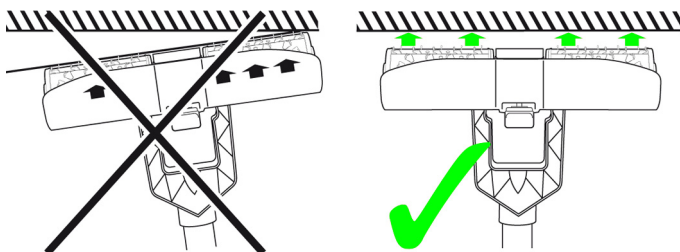

### I pauser og ved arbejdets afslutning

- ▶ Sæt altid beskyttelseskappen på værktøjet efter arbejdet **[billede 3]**.

## 7 Vedligeholdelse og pleje



**Kundeservice og reparationer** må kun udføres af producenten eller serviceværksteder: Nærmeste adresse finder De på: [www.festool.dk/service](http://www.festool.dk/service)

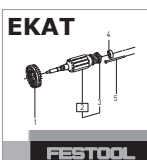

Brug kun originale Festool-reservedele! Best.-nr. finder De på: [www.festool.dk/service](http://www.festool.dk/service)

**Informationer om REACH:** [www.festool.com/reach](http://www.festool.com/reach)

## 7.1 Udskiftning af nålevalser



### FORSIGTIG

**Skarpe og spidse kanter!**

**Fare for kvæstelse!**

- ▶ Vær forsigtig ved håndtering af værktøjet, og brug egnede beskyttelseshandsker.

### [billede 5]

- ▶ Løsn de fladhovedede skruer ved hjælp af hjælpepladerne ved at dreje dem i hver deres retning.
- ▶ Fjern den første valse.
- ▶ Træk den anden valse og akslen ud af værktøjet, og træk valsen af akslen.
- ▶ Sæt den nye valse på akslen.



**Bemærk:** Valsernes spids skal altid vende ind mod midten af værktøjet.

- ▶ Sæt valsen og akslen på, og monter den anden valse (vær opmærksom på retningen!).
- ▶ Spænd de to skruer.

*Udskift det andet valsepar på samme måde.*

- ⓘ Frigangen i nålevalserne sikrer funktionen på underlag med små ujævnheder.

## 8 Tilbehør

Bestillingsnumrene for tilbehør og værktøj kan du finde i dit Festool-katalog eller på internettet under „[www.festool.dk](http://www.festool.dk)“.

## Originalbruksanvisning

### 1 Symboler

#### Symbol Betydning

	Advarsel om generell fare
	Brukerhåndbok, les sikkerhetsinformasjonen!
	Bruk vernehansker.
	Bruk vernebriller!
	Obs! Fare for kutt!
	Må ikke kastes i husholdningsavfallet.
	Tips, merknad
	Veiledning

### 2 Sikkerhetsregler

- Dekk alltid valsene med vernedekselet når du ikke arbeider med maskinen. **Fare for ulykker!**
- Hold personer på sikker avstand fra arbeidsområdet.
- Ha på deg vernebriller og verneklær.
- Grip ikke inn i nåvalsene. **Fare for ulykker!**
- Ta ved bruk av løsemidler hensyn til de anbefalte sikkerhetsanvisningene fra produsenten.
- Sørg for tilstrekkelig lufting når du arbeider med løsemidler.

### 3 Riktig bruk

Maskinen er bestemt for bruk til perforering av tapet. Maskinen lager hull og riss i tapeten, slik at vannet fra tapetløsneren lettere kan trenge inn. Denne funksjonen er bare sikret ved papirtapeter som er festet med vannbasert tapetlim.

 Ved ikke-forskriftsmessig bruk bærer brukeren ansvaret.

### 4 Tekniske data

TP 220	
Vekt med vernedeksel	1,7 kg
Vekt uten vernedeksel	1,5 kg

#### TP 220

Lengde	870 - 1370 mm
maks. perforeringsdybde	3 mm

### 5 Apparatets deler

- [1-1] Teleskopstav
- [1-2] Klemhendel for lengderegulering av teleskopstaven
- [1-3] Dybderegulering for perforeringen
- [1-4] Nålvalse
- [1-5] Vernedeksel

De oppgitte illustrasjonene finnes fremst i bruksanvisningen.

### 6 Arbeid



#### FORSIKTIG

#### Tapetrester som faller ned, kan komme i øynene!

- ▶ Bruk vernebriller.
- ▶ Bruk gjerne egnede verneklær.

- ▶ Ta av og sette på vernedekselet **[bilde 3]**.

#### Stille inn lengden på teleskopstaven

- ▶ Klapp opp **[2-1]** klemhendelen!
- ▶ Trekk teleskopstaven ut i ønsket lengde.
- ▶ Klapp igjen **[2-1]** klemhendelen!
- ⓘ Lengden på teleskopstaven kan stilles inn trinnløst. Klemhendelens holdekraft kan justeres **[2-2]** med skruen.

#### Stille inn dybden på perforeringen

- ▶ Still inn ønsket dybde på perforeringen med dreieknappen **[4-1]**.
- ⓘ Still ikke inn for dyp dybde på perforeringen, ellers skader du pussens/underlaget. Begynn med den laveste innstilling og øk dybden om nødvendig. En omdreining med dreieknappen tilsvarer 1 mm.

#### Fremgangsmåte

- ▶ Sett maskinen på flaten og kjør den langs tapeten med lett trykk.
- ⓘ Du oppnår et bedre resultat hvis du bruker maskinen i pilens retning, og unngår at maskinen tipper (se følgende bilde).



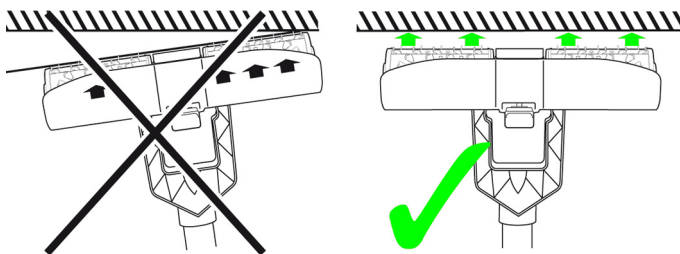

### I arbeidspauser og ved arbeidsslutt

- ▶ Sett vernedekselet på maskinen etter hver bruk [bilde 3].

## 7 Vedlikehold og pleie



**Kundeservice og reparasjoner** skal kun utføres av produsenten eller serviceverksteder: Du finner nærmeste adresse under:

[www.festool.com/service](http://www.festool.com/service)



Bruk kun originale Festool-reservedeler! Best.nr. finner du under: [www.festool.com/service](http://www.festool.com/service)

**Informasjon om REACH:** [www.festool.com/reach](http://www.festool.com/reach)

## 7.1 Bytte nålvalser



### FORSIKTIG

**Skarpe og spisse kanter!**

**Fare for ulykker!**

- ▶ Hånder maskinen spesielt forsiktig og bruk egne vernehansker.

### [Bilde 5]

- ▶ Løsne de flathodede skruene ved hjelp av hjelpeplaten med motsatt dreining.
- ▶ Ta ut den første valsen.
- ▶ Trekk den andre valsen med aksel ut av maskinen og trekk valsen av akselen.
- ▶ Sett den nye valsen på akselen.



**Merk:** Spissene på valsen må alltid peke mot midten av maskinen.









- ▶ Sett inn valsen med akselen, og monter den andre valsen (ta hensyn til retningen!).
- ▶ Skru inn begge skruene.  
*Bytt det andre valseparet på samme måte.*
- ⓘ Klaringen i nålvalsene sikrer funksjonen også på lett ujevne plasser i underlaget.

## 8 Tilbehør

Bestillingsnumrene til tilbehør og verktøy finner du i Festool-katalogen eller på Internett under "[www.festool.com](http://www.festool.com)".

## Manual de instruções original

### 1 Símbolos

Sím-bolo	Significado
	Advertência de perigo geral
	Ler Manual de instruções, indicações de segurança!
	Usar luvas de protecção!
	Usar óculos de protecção!
	Atenção! Perigo de lesão por corte!
	Não deite no lixo doméstico.
	Conselho, indicação
	Instruções de manuseamento

### 2 Indicações de segurança

- Cubra os rolos sempre com a cobertura de protecção quando não estiver a trabalhar com a ferramenta. **Perigo de ferimento!**
- Mantenha as pessoas, que se encontram ao lado, a uma distância segura relativamente à área de trabalho.
- Use óculos de protecção e roupa protectora.
- Nunca agarre nos pentes circulares. **Perigo de ferimento!**
- No caso de utilização de solventes, respeite s indicações de segurança do fabricante.
- Certifique-se de que existe ventilação suficiente no caso de utilização de solventes.

### 3 Utilização conforme as disposições

A ferramenta está concebida, de acordo com as especificações, para perfurar papel de parede. A ferramenta efectua orifícios e fendas no papel de parede, através dos quais pode penetrar melhor a água com o solvente do papel de parede. Esta função só está garantida em papel de parede que tenha sido aplicado com cola solúvel em água.

-  Em caso de utilização incorrecta, a responsabilidade é do utilizador.

## 4 Dados técnicos

TP 220	
Peso com cobertura de protecção	1,7 kg
Peso sem cobertura de protecção	1,5 kg
Comprimento	870 - 1370 mm
Profundidade máx. de perfuração	3 mm

## 5 Componentes da ferramenta

- [1-1] Barra telescópica
- [1-2] Alavanca de aperto para ajuste longitudinal da barra telescópica
- [1-3] Ajuste da profundidade da perfuração
- [1-4] Pentes circulares
- [1-5] Cobertura de protecção

As figuras indicadas encontram-se no início do manual de instruções.

## 6 Trabalhar



### CUIDADO

**Restos de papel de parede que caiam podem entrar nos olhos!**

- ▶ Use óculos de protecção.
- ▶ Use roupa protectora apropriada.
- ▶ Retirar e aplicar a cobertura de protecção [figura 3].

### Ajustar o comprimento da barra telescópica

- ▶ Abra a alavanca de aperto [2-1]!
- ▶ Puxe a barra telescópica até ao comprimento desejado.
- ▶ Feche a alavanca de aperto [2-1]!
- ⓘ O comprimento da barra telescópica pode ser ajustado progressivamente. A força de prisão da alavanca de aperto pode ser reajustada na posição de fechada com o parafuso [2-2].

### Ajustar a profundidade da perfuração

- ▶ Ajuste a profundidade de perfuração pretendida com o botão giratório [4-1].
- ⓘ Não ajuste uma profundidade da perfuração demasiado funda; de outro modo, danificará o reboco/ piso. Comece com o ajuste mais baixo e ajuste uma perfuração mais funda segundo a necessidade. Uma volta do botão giratório corresponde a 1 mm.

## Modo de procedimento

- ▶ Coloque a ferramenta sobre a superfície e desloque-a com leve força da pressão de contacto ao longo do papel de parede.
- ⓘ Obterá um melhor resultado se utilizar a ferramenta no sentido da seta, evitando que a ferramenta bascule. (consultar a imagem seguinte)

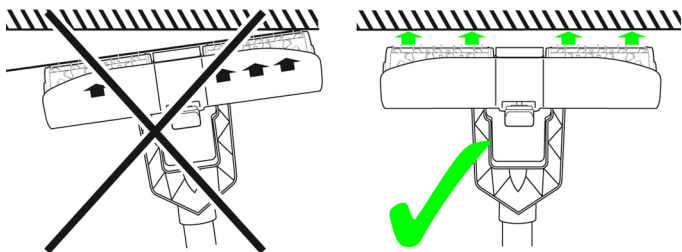

## Nas pausas e no final do trabalho

- ▶ Após cada trabalho, coloque a cobertura de protecção na ferramenta [figura 3].

## 7 Manutenção e conservação



**Serviço Após-venda e Reparação** apenas através do fabricante ou das oficinas de serviço: endereço mais próximo em: [www.festool.com/service](http://www.festool.com/service)



Utilizar apenas peças sobresselentes originais da Festool! Referência em: [www.festool.com/service](http://www.festool.com/service)

## Informações sobre REACH:

[www.festool.com/reach](http://www.festool.com/reach)

## 7.1 Mudar os pentes circulares



### CUIDADO

#### Arestas cortantes e afiadas!

#### Perigo de ferimento!

- ▶ Manuseie a ferramenta com cautela especial e use luvas de protecção adequadas.

#### [Figura 5]

- ▶ Solte os parafusos de cabeça chata com ajuda da chapa auxiliar, rodando-os no sentido contrário.
- ▶ Retire o primeiro rolo.
- ▶ Puxe o segundo rolo com o veio para fora da ferramenta e puxe o rolo do veio.
- ▶ Aplique o novo rolo no veio.



**Tenha em atenção:** as pontas do rolo têm de apontar sempre para o centro da ferramenta.

- ▶ Insira o rolo com o veio e monte o segundo rolo (prestar atenção ao sentido!).
- ▶ Aperte ambos os parafusos.  
*Mude o segundo par de rolos da mesma forma.*
- ⓘ A folga nos pentes circulares assegura o funcionamento em locais ligeiramente irregulares do piso.

## 8 Acessórios

Consulte os números de encomenda dos acessórios e ferramentas no seu catálogo Festool ou na Internet em "[www.festool.com](http://www.festool.com)".

# Оригинальное руководство по эксплуатации

## 1 Символы

### Символ Значение

	Предупреждение об общей опасности
	Прочтите руководство по эксплуатации и указания по технике безопасности!
	
	
	
	Работайте в защитных перчатках!
	Работайте в защитных очках!
	Внимание! Опасность травмирования!
	Не выбрасывать вместе с бытовыми отходами!
	Инструкция, рекомендация
	Инструкция по использованию

## 2 Указания по технике безопасности

- Всегда закрывайте валики защитным кожухом, когда не работаете с инструментом. **Опасность травмирования!**
- Следите за тем, чтобы находящиеся рядом люди были на безопасном расстоянии от места работы.
- Наденьте защитные очки и защитную одежду.
- Не трогайте игольчатые валики. **Опасность травмирования!**
- Соблюдайте указания по технике безопасности изготовителя средства для удаления обоев.
- При работе со средством обеспечьте достаточное проветривание помещения.

## 3 Применение по назначению

Инструмент предназначен для перфорации обоев. Инструмент наносит на обои отверстия и разрезы для облегчения проникновения рабочего раствора для удаления обоев. Выполнение этой функции гарантируется только для бумажных обоев, наклеенных на водорастворимый клей.

 Ответственность за использование не по назначению несёт пользователь.

 Инструмент сконструирован для профессионального применения.

## 4 Технические данные

TP 220	
Масса с защитным кожухом	1,7 кг
Масса без защитного кожуха	1,5 кг
Длина	870 - 1370 мм
Макс. глубина перфорации	3 мм

## 5 Составные части инструмента

- [1-1] Телескопическая ручка
- [1-2] Зажимной рычаг для регулировки длины телескопической ручки
- [1-3] Регулятор глубины перфорации
- [1-4] Игольчатые валики
- [1-5] Защитный кожух

Иллюстрации находятся в начале руководства по эксплуатации.

## 6 Выполнение работ



### Осторожно

**Падающие остатки обоев могут попасть в глаза!**

- ▶ Наденьте защитные очки.
- Наденьте подходящую защитную одежду.

- ▶ Снятие и установка защитного кожуха [рис. 3].

### Регулировка длины телескопической ручки

- ▶ Разблокируйте зажимной рычаг [2-1]!
- ▶ Вытяните ручку на нужную длину.
- ▶ Заблокируйте зажимной рычаг [2-1]!
- ⓘ Телескопическая ручка может плавно вытягиваться на любую длину. Удерживающее усилие зажимного рычага в заблокированном положении можно регулировать с помощью винта [2-2].

### Настройка глубины перфорации

- ▶ Настройте нужную глубину перфорации с помощью винта-барашка [4-1].

- ❗ Не устанавливайте слишком большую глубину, при которой можно повредить штукатурку/грунтовое покрытие. Начините с самой маленькой глубины перфорации и при необходимости увеличьте её. Один оборот винта-барашка равен 1 мм.

### Порядок действий

- ▶ Установите инструмент на поверхность и проведите по обоям, слегка нажимая.
- ❗ Оптимальные результаты получаются при ведении инструмента в направлении стрелки: в этом случае инструмент не опрокинется. (см. следующий рисунок)

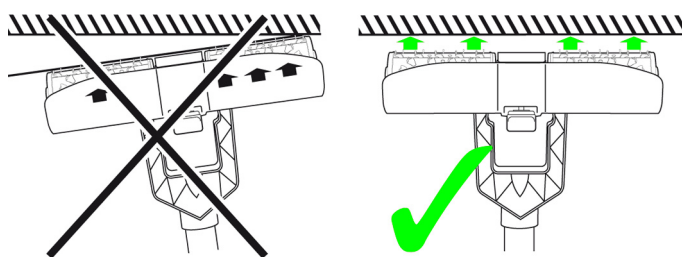

### В перерывах и по окончании работы

- ▶ Всегда надевайте на инструмент защитный кожух [рис. 3].

## 7 Обслуживание и уход



**Сервисное обслуживание и ремонт** только через фирму-изготовителя или в наших сервисных мастерских: адрес ближайшей мастерской см. на [www.festool.com/service](http://www.festool.com/service)

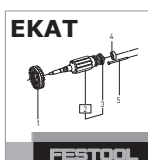

Используйте только оригинальные запасные части Festool! № для заказа на: [www.festool.com/service](http://www.festool.com/service)

### Информация по директиве REACH:

## 7.1 Замена игольчатых валиков



### Осторожно

#### Острые кромки!

#### Опасность травмирования!

- ▶ Обращайтесь с инструментом с особой осторожностью, надевайте подходящие защитные перчатки.

### [Рис. 5]

- ▶ Выверните винты с плоской головкой, вращая их в противоположных направлениях с помощью металлических пластинок.
- ▶ Снимите первый валик.
- ▶ Вытяните второй валик вместе со стержнем и снимите валик со стержня.
- ▶ Насадите новый валик на стержень.



**Помните:** острия шипов должны быть всегда обращены к центру инструмента.

- ▶ Вставьте валик со стержнем и насадите второй валик (соблюдайте направление шипов!).
- ▶ Заверните оба винта.

*Таким же способом замените вторую пару валиков.*

- ❗ Зазор валиков обеспечивает выполнение функции на слегка неровных основаниях.









## 8 Оснастка

Коды для заказа оснастки и инструментов можно найти в каталоге Festool и в Интернете на [www.festool.com](http://www.festool.com)

## Originální návod k použití

### 1 Symboly

#### Symbol Význam

	Varování před všeobecným nebezpečím
	Přečtěte si návod k použití, bezpečnostní pokyny!
	Noste ochranné rukavice!
	Noste ochranné brýle!
	Pozor! Nebezpečí pořezání!
	Nevyhazujte do domovního odpadu.
	Rada, upozornění
	Instruktažní návod

### 2 Bezpečnostní pokyny

- Pokaždé, když s přístrojem právě nepracujete, zakryjte válečky ochranným krytem. **Nebezpečí poranění!**
- Okolostojící osoby se musí zdržovat v dostatečné vzdálenosti od pracoviště.
- Používejte ochranné brýle a ochranný oděv.
- Nesahejte na perforační válečky. **Nebezpečí poranění!**
- Při použití rozpouštědel se řiďte bezpečnostními pokyny výrobce.
- Při používání rozpouštědel zajistěte dostatečné větrání.

### 3 Účel použití

Přístroj je určen k perforaci tapet. V tapetě vytváří otvory a trhliny, kterými pak může lépe proniknout voda s odlepovačem tapet. To funguje jen u papírových tapet, které jsou přilepeny lepidlem rozpustným ve vodě.

 Při použití v rozporu s určeným účelem přebírá odpovědnost uživatel.

### 4 Technické údaje

<b>TP 220</b>	
Hmotnost s ochranným krytem	1,7 kg

<b>TP 220</b>	
Hmotnost bez ochranného krytu	1,5 kg
Délka	870 - 1370 mm
Max. hloubka perforace	3 mm

### 5 Jednotlivé součásti

- [1-1]** Teleskopická tyč
  - [1-2]** Upínací páčka pro délkové nastavení teleskopické tyče
  - [1-3]** Hloubkové nastavení perforace
  - [1-4]** Perforační válečky
  - [1-5]** Ochranný kryt
- Uvedené obrázky se nacházejí na začátku návodu k použití.

### 6 Práce



#### POZOR

#### Padající kousky tapet mohou spadnout do oka!

- ▶ Noste ochranné brýle.
- ▶ Noste vhodný ochranný oděv.
- ▶ Sejmutí a nasazení ochranného krytu **[obr.3]**.

#### Délkové nastavení teleskopické tyče

- ▶ Odjistěte (odklopte) zajišťovací páčku **[2-1]**!
- ▶ Vytáhněte teleskopickou tyč na požadovanou délku.
- ▶ Zajistěte (zaklopte) zajišťovací páčku **[2-1]**!
- ⓘ Délku teleskopické tyče můžete nastavovat plynule. Přídržnou sílu zajišťovací páčky lze, když je zajištěná (zaklopená), seřídit šroubem **[2-2]**.

#### Nastavení hloubky perforace

- ▶ Otočným knoflíkem nastavte požadovanou hloubku perforace **[4-1]**.
- ⓘ Hloubku perforace nenastavujte příliš velkou, jinak můžete poškodit omítku/podklad. Začněte s nejmenším nastavením a pak podle potřeby nastavte větší hloubku perforace. Jedno otočení otočného knoflíku odpovídá 1 mm.

#### Postup

- ▶ Přiložte přístroj na plochu a s lehkým přitlakem jezděte po tapetě.
- ⓘ Lepšího výsledku dosáhnete, budete-li používat přístroj ve směru šipky a zabráníte překlopení přístroje. (viz následující obrázek.)

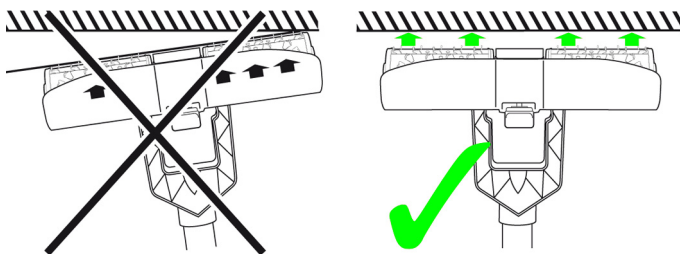

### V přestávkách a po ukončení práce

- Po každé práci nasadte na přístroj ochranný kryt [obr.3].

## 7 Údržba a ošetřování



**Servis a opravy** smí provádět pouze výrobce nebo servisní dílny; nejbližší adresu najdete na:  
[www.festool.com/service](http://www.festool.com/service)

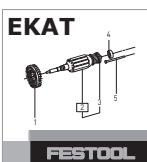

Používejte jen originální náhradní díly Festool! Obj. č. na:  
[www.festool.com/service](http://www.festool.com/service)

**Informace k REACH:** [www.festool.com/reach](http://www.festool.com/reach)

## 7.1 Výměna perforačních válečků



**POZOR**

**Ostré a špičaté hrany!**

**Nebezpečí poranění!**

- S přístrojem manipulujte mimořádně opatrně a používejte vhodné ochranné rukavice.

### [obrázek 5]

- Povolte šrouby s plochou hlavou pomocí plíšku otáčením proti sobě.
- Odeberte první váleček.
- Z přístroje vytáhněte druhý váleček s hřídelí a stáhněte váleček z hřídele.
- Nasadte na hřídel nový váleček.



**Pozor:** Hroty válečku musí směřovat vždy ke středu přístroje.

- Zasuňte váleček s hřídelí a namontujte druhý váleček (dodržujte směr!).
- Zašroubujte oba šrouby.  
*Druhou dvojici válečků vyměňte stejným způsobem.*

- ⓘ Vůle v perforačních válečcích zajistí funkci na mírně nerovných místech podkladu.









## 8 Příslušenství

Objednací čísla příslušenství a nářadí vyhledejte, prosím, ve svém katalogu Festool nebo na internetu na „[www.festool.com](http://www.festool.com)“.

## Oryginalna instrukcja eksploatacji

### 1 Symbole

#### Symbol Znaczenie

	Ostrzeżenie przed ogólnym zagrożeniem
	Przeczytać instrukcję obsługi i wskazówki dot. bezpieczeństwa!
	Należy nosić rękawice ochronne!
	Należy nosić okulary ochronne!
	Uwaga! Niebezpieczeństwo skaleczenia się!
	Nie wyrzucać z odpadami z gospodarstwa domowego.
	Zalecenie, wskazówka
	Instrukcja postępowania

### 2 Wskazówki dotyczące bezpieczeństwa

- Po zaprzestaniu pracy urządzenie należy zawsze przykryć za pomocą kołpaka ochronnego.

#### Niebezpieczeństwo zranienia!

- Osoby stojące obok należy utrzymywać w bezpiecznej odległości od strefy roboczej.
- Należy nosić okulary ochronne i odzież ochronną.
- Nie dotykać walców igłowych.

#### Niebezpieczeństwo zranienia!

- W przypadku zastosowania rozpuszczalników należy przestrzegać zalecanych przez producenta wskazówek dotyczących bezpieczeństwa.
- Podczas pracy z użyciem rozpuszczalników należy zapewnić odpowiednią wentylację.

### 3 Użycie zgodne z przeznaczeniem

Zgodnie z przeznaczeniem urządzenie przewidziane jest do perforacji tapet. Urządzenie wytwarza otwory i rysy na powierzchni tapety, przez które może wnikać woda wraz z rozpuszczalnikiem do tapet. Działanie takie jest skuteczne jedynie w przypadku tapet papierowych, klejonych z użyciem kleju rozpuszczalnego w wodzie.

-  W przypadku eksploatacji niezgodnej z przeznaczeniem odpowiedzialność ponosi użytkownik.

### 4 Dane techniczne

TP 220	
Ciężar z kołpakiem ochronnym	1,7 kg
Ciężar bez kołpaka ochronnego	1,5 kg
Długość	870 - 1370 mm
Maks. głębokość perforacji	3 mm

### 5 Elementy urządzenia

- [1-1]** Pręt teleskopowy
  - [1-2]** Dźwignia zaciskowa do regulacji długości pręta teleskopowego
  - [1-3]** Regulacja głębokości perforacji
  - [1-4]** Walce igłowe
  - [1-5]** Kołpak ochronny
- Podane rysunki znajdują się w załączniku instrukcji obsługi.

### 6 Praca



#### OSTROŻNIE

#### Spadające resztki tapet mogą wpaść do oczu!

- ▶ Należy nosić okulary ochronne.
  - ▶ Należy nosić odpowiednią odzież ochronną.
  - ▶ Zdejmowanie i zakładanie kołpaka ochronnego **[rysunek 3]**.
- #### Ustawianie długości pręta teleskopowego
- ▶ Otworzyć dźwignię zaciskową **[2-1]** !
  - ▶ Wyciągnąć drąg teleskopowy na odpowiednią długość.
  - ▶ Zamknąć dźwignię zaciskową **[2-1]** !
  - ⓘ Długość drąga teleskopowego można regulować bezstopniowo. Siłę mocowania dźwigni zaciskowej można regulować w położeniu zamkniętym za pomocą śruby **[2-2]**.

#### Ustawianie głębokości perforacji

- ▶ Za pomocą pokrętła **[4-1]** ustawić żądaną głębokość perforacji.
- ⓘ Nie należy ustawiać zbyt głębokiej perforacji, aby nie uszkodzić tynku/podkładu. Należy zaczynać od najniższego ustawienia i w razie potrzeby ustawić głębszą perforację. Jeden obrót pokrętła odpowiada wartości 1 mm.

#### Sposób postępowania

- ▶ Przyłożyć urządzenie do powierzchni i z niewielką siłą docisnąć przesuwać po tapecie.



- ❗ Najlepszy wynik można osiągnąć stosując urządzenie zgodnie z kierunkiem strzałki i unikając jego przechylenia. (patrz poniższy rysunek)

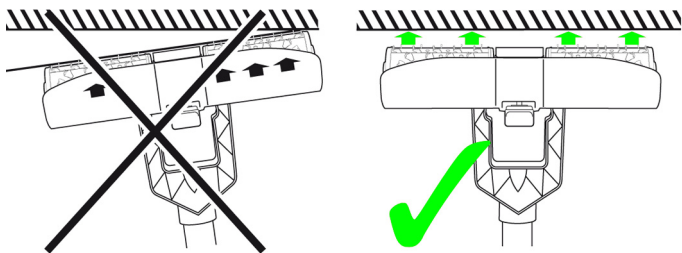

### W trakcie przerw i na zakończenie pracy

- ▶ Po zakończeniu każdej pracy zawsze nakładać kołpak ochronny na urządzenie [rysunek 3].

## 7 Konserwacja i utrzymanie w czystości



**Obsługa serwisowa i naprawy** wyłączanie u producenta lub w warsztatach autoryzowanych: prosimy wybrać najbliższe miejsce spośród adresów zamieszczonych na stronie: [www.festool.com/service](http://www.festool.com/service)

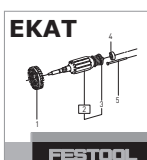

Należy stosować wyłącznie oryginalne części zamienne firmy Festool. Nr zamówienia pod: [www.festool.com/service](http://www.festool.com/service)

s

### Informacje dotyczące rozporządzenia REACH:

[www.festool.com/reach](http://www.festool.com/reach)

## 7.1 Wymiana walców igłowych



### OSTROŻNIE

**Ostre krawędzie i ostrza!**

**Niebezpieczeństwo zranienia!**

- ▶ Manewrować urządzeniem z dużą ostrożnością i nosić specjalne rękawice ochronne.

### [rysunek 5]

- ▶ Przy użyciu blaszanych kluczy pomocniczych odkręcić śruby z łbem płaskim kręcąc w przeciwnie strony.
- ▶ Wyjąć pierwszy walec.
- ▶ Wyciągnąć drugi walec z wątkiem z urządzenia i zdjąć walec z wątką.
- ▶ Założyć nowy walec na wątek.



**Uwaga:** Ostrza walców muszą być zawsze skierowane do środka urządzenia.

- ▶ Włożyć drugi walec z wątkiem do urządzenia i zamontować drugi (zwracać uwagę na kierunek!).
- ▶ Dokręcić obie śruby.  
*W taki sam sposób wymienić drugą parę walców.*
- ❗ Luz walców igłowych zapewnia ich prawidłowe działanie w miejscach lekkich nierówności podłoża.

## 8 Wyposażenie

Numery katalogowe akcesoriów i narzędzi można znaleźć w katalogu Festool lub w Internecie na stronie „[www.festool.com](http://www.festool.com)”.